



Universidad Autónoma Agraria Antonio Narro
Sistema de Contabilidad - Saltillo - 2022
Impresión de Póliza

Poliza No. **B-10-00919**

Elab :2022-10-18

Cheque No.

Imprimir

Referencia

DEP: EFREN MIGUEL AYALA DE LA GARZA - FACTURA NO. 5213 RESTAURACIÓN EN CUBIERTAS Y ENTREPISOS DEL EDIFICIO LA GLORIA CONTRATO NO. 040/22 AD-MTTP-MONTO TOTAL \$20,364,823.10 (ESTIMACIÓN 1)

APLICADA

Cuenta	Tipo	Refer.	Doc	Núm.	Descripción de la Partida	Cargo	Abono
2112-4000	PRV	2511	PAG	2826	EFREN MIGUEL AYALA DE LA GARZA	\$ 812,833.70	
5162-4000	PAR	6270100	PAG	2826	FACTURA NO. 5213 RESTAURACIÓN EN CUBIERTA Y ENTREPISOS DEL EDIFICIO LA GLORIA	\$ 812,833.70	
1112-1505	BCO	RE-BNTE07			(PD 2826 DEP) EFREN MIGUEL AYALA - FACTURA NO. 5213 RESTAURACIÓN		\$ 812,833.70
2112-4000	PRV	2511	PAG	2826	FACTURA NO. 5213 RESTAURACIÓN EN CUBIERTA Y ENTREPISOS DEL EDIFICIO LA GLORIA		\$ 812,833.70
TOTALES POLIZA						\$ 1,625,667.40	\$ 1,625,667.40

Elaboró

Revisó

Vo.Bo.



Faint, illegible text at the top of the page, possibly a header or title.



Faint, illegible text at the bottom right of the page, possibly a signature or date.

Reporte de Transferencias SPEIBANCO MERCANTIL DEL NORTE S.A.
RFC: BMN-930209-927

18/10/2022 13:47

Cuenta/ CLABE Ordenante	0118733476
Nombre del Ordenante	UNIVERSIDAD AUTONOMA AGRARIA ANTONIO NARRO
RFC o CURP del Ordenante	UAA750303NHA
Moneda	MXP
ID Tercero	2511
Nombre del Beneficiario	AYALA DE LA GARZA EFREN MIGUEL
Cuenta/CLABE/Celular	014078920010341404
RFC Beneficiario	AAGE5209298LA
Banco Destino	SANTANDER
Importe a Transferir	\$812,833.70
A	\$0.00
Fecha Aplicación	18/10/2022
Número de Referencia	2826
Propósito de la Transferencia	PGO FAC 5213 AYALA DE LA GARZA EFREN
Clave de Rastreo	8846APR2202210181945479468
Confirmación	OK. OPERACION EFECTUADA
Comisión	\$0.00
IVA Comisión	\$0.00
Capturó	CARLOS MONSIVAIS LEIJA
Fecha Captura	18/10/2022 13:44:07 p. m.
Ejecutó	CARLOS MONSIVAIS LEIJA
Fecha de Ejecución	18/10/2022 13:47:09 p. m.
Autorizó 1:	
Fecha Autorización 1:	
Autorizó 2:	
Fecha Autorización 2:	
Autorizó 3:	
Fecha Autorización 3:	
AutExcepción 1:	
Fecha AutExcepción 1:	
AutExcepción 2:	
Fecha AutExcepción 2:	
Modo de Ejecución	Individual
Nombre del Archivo	

Nota: Si su operación es en línea, el comprobante electrónico de pago (CEP) estará disponible en 5 minutos a partir de su aplicación, en caso de ser operación programada o recurrente, favor de revisar en la fecha de aplicación de la operación el resultado de la misma e imprimir su comprobante definitivo. La ruta para descargar el comprobante es: Consultas > Comprobante Electrónico de Pagos SPEI / SPID.

Operación realizada a través de los equipos de computo que procesan las peticiones de la Banca por Internet y que se ubican en la ciudad de México, D.F.

Para el caso de aclaración respecto a la operación celebrada, se podrá acudir a la Unidad Especializada de Atención a Aclaraciones de la Institución, según corresponda al lugar de celebración de la operación, o solicitarla a través de los siguientes teléfonos, en un lapso no mayor a 90 días naturales a partir de la fecha señalada en el presente comprobante:

México D.F. (55) 5140 5600 - Monterrey (81) 8156 9600 ? Guadalajara (33) 3669 9000 - Resto del país 01 800 226 6783

COMPROBANTE ELECTRÓNICO DE PAGO

Fecha de operación en el SPEI®	18 de octubre de 2022	Monto	\$ 812,833.70
Fecha de abono en la cuenta beneficiaria*	18 de octubre de 2022	IVA	\$ 0.00
Hora de abono en la cuenta beneficiaria*	13:47:37 horas	Referencia numérica	2826
Concepto del pago	PGO FAC 5213 AYALA DE LA GARZA EFREN	Clave de rastreo	8846APR202210181945479468

Ordenante		Beneficiario	
Institución emisora del pago	BANORTE	Institución receptora del pago	SANTANDER
Titular de la cuenta	UNIVERSIDAD AUTONOMA AGRARIA ANTONIO NAR	Titular de la cuenta	EFREN MIGUEL AYALA DE LA GARZA
RFC/CURP	UAA750303NHA	RFC/CURP	AAGE5209298LA
CLABE, Tarjeta de débito, Número de celular	072078001187334768	CLABE, Tarjeta de débito, Número de celular	014078920010341404

*La hora de abono corresponde al huso horario que rige en la Ciudad de México.

Número de Serie del Certificado de Seguridad de la institución receptora del pago

00001000000504552159

Cadena Original (información del pago):

||01|18102022|18102022|134737|40014|BANORTE|UNIVERSIDAD AUTONOMA AGRARIA ANTONIO NAR|40|072078001187334768|UAA750303NHA|SANTANDER|EFREN MIGUEL AYALA DE LA GARZA|40|014078920010341404|AAGE5209298LA|PGO FAC 5213 AYALA DE LA GARZA EFREN|0.00|812833.70|NA|NA|0|0|NA|0|0.00|00001000000504552159||

Sello Digital (firma provista por la institución receptora del pago):

VUCe/UgErUCHMcKWx06B6vct/gbJfDI/+0RX+DvrsnVNs1d1ucLJeRYwJzr8a3USOyg5ilbf8bDwlLEvFbi1p2xF7GVvonUPwM0rSYMoNMB6suBQOYfrj3HDMkybtPXTZ7ox7hCNf4iWyDg1eKitBHppksfNzSIKDbzpmVjbePI0NZ+itlhYPXLhkQoUV9IE0wf3W+U0rXWQjxF96NnXb6panwB85Ji/tG5RPQpnyZYL3E5PMIZENo6M3+U9bPQzZpkvDN0URUBZYxnl69rwB/OonK++Y1Hov6RVb+IAiC+O7A/k2Ane3ImNikyIAH5hfdBQ5hX/CD3CPnEZgQGw==

La información contenida en el presente documento corresponde a la Confirmación de Abono generada y firmada electrónicamente por la entidad receptora del pago (Participante Emisor de la Confirmación de Abono) bajo su estricta responsabilidad, conforme a lo establecido en la regla 20a. de la Circular 14/2017 emitida por el Banco de México, por lo que este último no tiene responsabilidad alguna sobre tal información.

El presente Comprobante Electrónico de Pago se emite con fines informativos y está dirigido únicamente a los usuarios del SPEI® que proporcionaron electrónicamente la información confidencial cuyo acceso y uso fueron previamente pactados, ya sea con el Participante Emisor o con el Participante Receptor de la Orden de Transferencia Aceptada de su interés.

Para mayor información o aclaraciones respecto de este Comprobante Electrónico de Pago y/o de la Orden de Transferencia Aceptada que le dio origen, el usuario deberá consultar a la entidad que le haya proporcionado el servicio de transferencia electrónica vía SPEI® o a la entidad que lleve la cuenta en la que se depositaron los recursos, según corresponda.

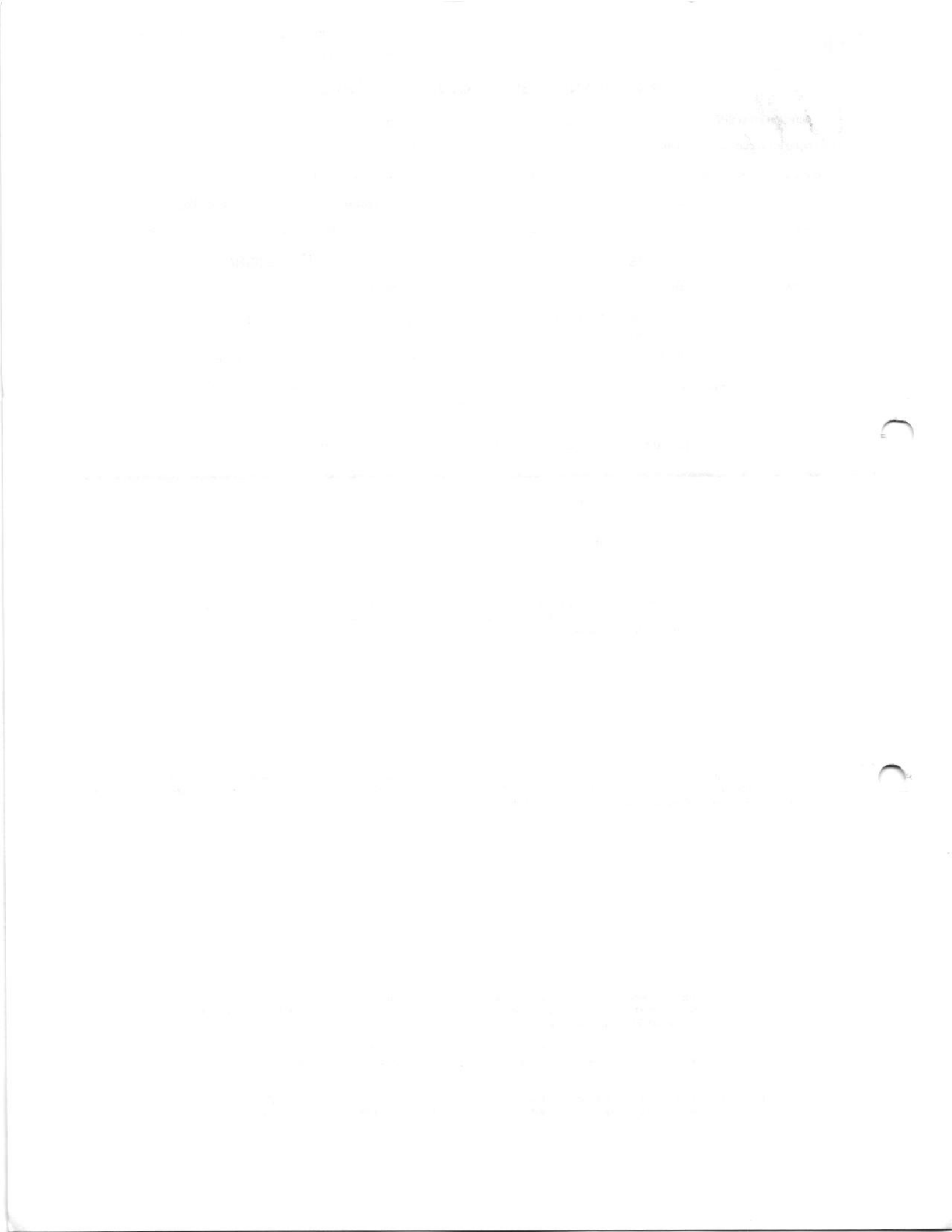

Universidad Autónoma Agraria Antonio Narro
Sistema de Anticipos y Pagos - 2022
PAGO DIRECTO
FORMATO: F-7.14-1



Imprimir

DOCUMENTO No. 2826 **PAGO DIRECTO**

Entidad Federativa : **5 - COAHUILA DE ZARAGOZA**

Región : **5 -**

Municipio : **30 - SALTILLO**

Finalidad : **25611 - ACTIVIDADES DE APOYO ADMINISTRATIVO**

Unidad Responsable : **410300001 -**

Sub Programa : **4161 - Remodelación del Edificio La Gloria**

Solicitante **1516-MANDUJANO ALVAREZ JOSE ENRIQUE**

Concepto **FACTURA NO. 5213 RESTAURACIÓN EN CUBIERTAS Y ENTREPISOS DEL EDIFICIO LA GLORIA CONTRATO NO. 040/22 AD-MTTP- MONTO TOTAL \$20,364,823.10 (ESTIMACIÓN 1)**

BENEFICIARIO **PRV-2511 : EFREN MIGUEL AYALA DE LA GARZA**

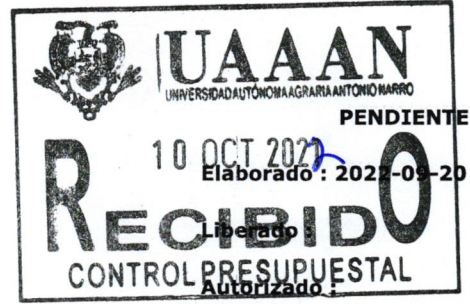

Cuenta Bancaria

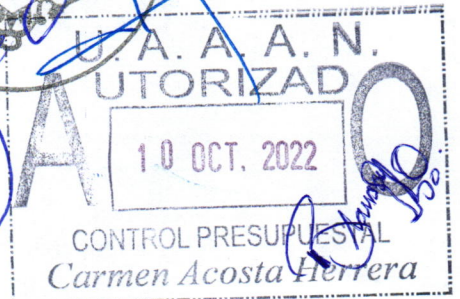

Part.	Descripción de la Partida	Importe
6270100	FACTURA NO. 5213 RESTAURACIÓN EN CUBIERTA Y ENTREPISOS DEL EDIFICIO LA GLORIA	\$ 812,833.70
TOTAL DEL DOCUMENTO DE PAGO		\$ 812,833.70

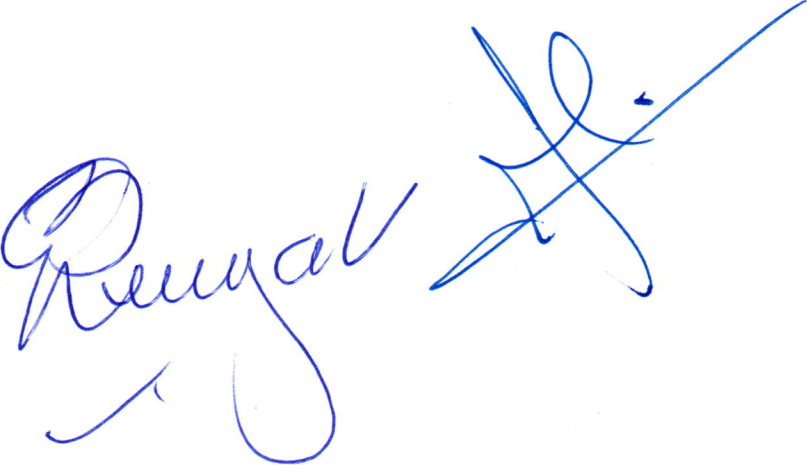

<cfdi:Comprobante xmlns:cfdi="http://www.sat.gob.mx/cfd/3" xmlns:xsi="http://www.w3.org/2001/XMLSchema-
instance" xsi:schemaLocation="http://www.sat.gob.mx/cfd/3 http://www.sat.gob.mx/sitio_internet/cfd/3/cfdv33.xsd" Version="3.3" Folio="5213" Fecha="2022-
09-
15T09:01:41" Sello="FvfGhvXzx9DfDcnMxDGdfXmDgVr4Yz024aQxzFmzFFihOtiDnr6DB7vEEbFJjedheDoAE7ZpFuvvXmiufJj+QUQNZ1cdLkSe2tHAR1xmMwVieTHA/1bLWakZ0BM2Uzt/KzowGk!
<cfdi:Emisor RegimenFiscal="612" Rfc="AAGE5209298LA" Nombre="EFREN MIGUEL AYALA DE LA GARZA"/>
<cfdi:Receptor Rfc="UAA750303NHA" Nombre="UNIVERSIDAD AUTONOMA AGRARIA ANTONIO NARRO" UsoCFDI="I01"/>
<cfdi:Conceptos>
<cfdi:Concepto ClaveProdServ="72121406" ClaveUnidad="E48" Cantidad="1.00" Unidad="UNID SERVICIO E48" NoIdentificacion="1" Descripcion="PAGO DE
ESTIMACION" ValorUnitario="700718.71" Importe="700718.71">
<cfdi:Impuestos>
<cfdi:Traslados>
<cfdi:Traslado Base="700718.71" Impuesto="002" TipoFactor="Tasa" TasaCuota="0.160000" Importe="112114.99"/>
</cfdi:Traslados>
</cfdi:Impuestos>
</cfdi:Concepto>
</cfdi:Conceptos>
<cfdi:Impuestos TotalImpuestosTrasladados="112114.99">
<cfdi:Traslados>
<cfdi:Traslado Impuesto="002" TipoFactor="Tasa" TasaCuota="0.160000" Importe="112114.99"/>
</cfdi:Traslados>
</cfdi:Impuestos>
<cfdi:Complemento>
<tfd:TimbreFiscalDigital xmlns:tfd="http://www.sat.gob.mx/TimbreFiscalDigital" xmlns:xsi="http://www.w3.org/2001/XMLSchema-
instance" xsi:schemaLocation="http://www.sat.gob.mx/TimbreFiscalDigital
http://www.sat.gob.mx/sitio_internet/cfd/TimbreFiscalDigital/TimbreFiscalDigitalv11.xsd" Version="1.1" UUID="06C536E3-153D-43A9-9288-
157511D39090" FechaTimbrado="2022-09-
15T09:01:45" RfcProvCertif="MAS0810247C0" SelloCFD="FvfGhvXzx9DfDcnMxDGdfXmDgVr4Yz024aQxzFmzFFihOtiDnr6DB7vEEbFJjedheDoAE7ZpFuvvXmiufJj+QUQNZ1cdLkSe2tH
</cfdi:Complemento>
</cfdi:Comprobante>



Efren M. Ayala De La Garza

Monclova # 1562 Col. Republica
Tel. 135-94-55
Saltillo, Coahuila. México.

CARATULA DE ESTIMACION

FECHA DE ELABORACIÓN: 30 DE AGOSTO DE 2022

CONTRATO No. 040/22 AD. MTTO

PERIODO

ESTIM. No. 1-N

UBICACIÓN:

CALZ. ANTONIO NARRO 1923, BUENAVISTA CP 25315 SALTILLO, COAHUILA.

OBRA: RESTAURACIÓN EN CUBIERTAS Y ENTREPISOS DEL EDIFICIO "LA GLORIA"

PERIODO DE CONTRATO:

REPROGRAMACION POR ANTICIPO

INICIO: 20 DE JUNIO DE 2022

TERMINA 11 DE NOVIEMBRE DE 2022

ESTIMACION	RETENCIONES
IMPORTE ESTA ESTIMACION: 1,167,864.51	RETENCION I.V.C. (-): -
AMORTIZACION DEL ANTICIPO SIN IVA (-): 467,145.80	PENA CONVENCIONAL (-): -
SUBTOTAL: 700,718.71	TOTAL RETENCIONES: -
16% iva: 112,114.99	
TOTAL 812,833.70	
NETO A PAGAR 812,833.70 (OCHOCIENTOS DOCE MIL CUATROCIENTOS TREINTA Y TRES PESOS 70/100 M.N.)	



EFREN MIGUEL AYALA DE LA GARZA
REPRESENTANTE CONTRATISTA

Vo. Bo.

ING. JOSE ENRIQUE MANDUJANO ALVAREZ
SUBDIRECTOR DE SERVICIOS GENERALES

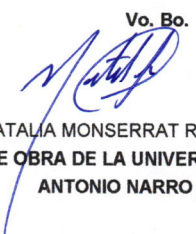
Vo. Bo.

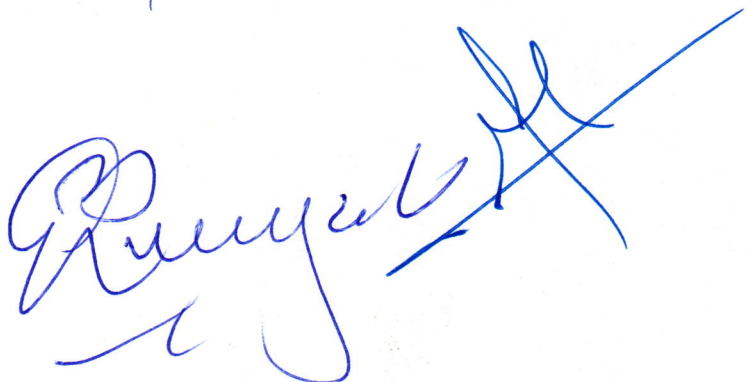
ING. NATALIA MONSERRAT RODRIGUEZ ACOSTA
SUPERVISOR DE OBRA DE LA UNIVERSIDAD AUTONOMA AGRARIA
ANTONIO NARRO (UAAAN)





Efrén M. Ayala De La Garza

Monclova # 1562 Col. Republica
Tel. 135-94-55

Saltillo, Coahuila. México.

ESTADO DE CUENTA		
		FECHA: 30 DE AGOSTO DE 2022
CONTRATO: 040/22 AD. MTTO	UBICACIÓN: CALZ. ANTONIO NARRO 1923, BUENAVISTA CP 25315 SALTILLO, COAHUILA.	
OBRA: RESTAURACIÓN EN CUBIERTAS Y ENTREPISOS DEL EDIFICIO "LA GLORIA"		
PERIODO CONTRATO:	20 DE JUNIO DE 2022 AL 11 DE NOVIEMBRE DE 2022	DIFERIMIENTO / PRORROGA:

IMPORTE CONTRATADO IVA INC.: **20,364,823.10**

IMPORTE DEL ANTICIPO IVA INC.: **8,145,929.24**

ESTIM No.-	PERIODO DE ESTIMACION		IMPORTE ESTIMACION	AMORTIZ ANTIC. SIN IVA	SUBTOTAL	I.V.A.	TOTAL	RETENCIONES			SALDO A PAGAR
	DE	A						5% I.V.C.	OTROS	TOTAL RET.	
1-N	20-jun-22	20-jul-22	1,167,864.51	467,145.80	700,718.71	112,114.99	812,833.70	-	-	-	812,833.70
				-	-	-	-	-	-	-	-
				-	-	-	-	-	-	-	-
				-	-	-	-	-	-	-	-
				-	-	-	-	-	-	-	-
				-	-	-	-	-	-	-	-
				-	-	-	-	-	-	-	-
				-	-	-	-	-	-	-	-
				-	-	-	-	-	-	-	-
				-	-	-	-	-	-	-	-
				-	-	-	-	-	-	-	-
				-	-	-	-	-	-	-	-
TOTALES			1,167,864.51	467,145.80	700,718.71	112,114.99	812,833.70	-	-	-	812,833.70

SALDO CONTRATADO IVA INC.: **19,010,100.27**

SALDO POR AMORTIZAR IVA INC.: **7,604,040.11**

EFREN MIGUEL AYALA DE LA GARZA
CONTRATISTA

ING. NATALIA MONSERRAT RODRIGUEZ ACOSTA
SUPERVISOR UAAAN







Estela V. Aguilar De La Jara

Monclova # 1562 Col. Republica
Tel. 135-94-55
Saltillo, Coahuila, México.

CUERPO DE ESTIMACION

FECHA: 30 AGOSTO DE 2022

CONTRATO: 040/22 AD. MTTO

UBICACIÓN: CALZ. ANTONIO NARRO 1923, BUENAVISTA CP 25315 SALTILLO, COAHUILA.

OBRA: RESTAURACIÓN EN CUBIERTAS Y ENTREPISOS DEL EDIFICIO "LA GLORIA"

PERIODO CONTRAT 20 DE JUNIO DE 2022 AL 11 DE NOVIEMBRE DE 2022

DIFERIMIENTO / PRORROGA:

CLAVE PARTIDA	CONCEPTO	UNIDAD	CANTIDAD			P.U.	IMPORTE	IMPORTE PARTIDAS
			CONTRATO	ACUM. TOTAL	ACUM. ANT.			
1	PRELIMINARES							74,055.17
1.1	SUMINISTRO Y PROTECCIÓN DE ELEMENTOS DE ORNATO O CUALQUIER OTRO OBJETO QUE PUEDA DAÑARSE CON LAS ACTIVIDADES PREVISTAS, ESTO MEDIANTE COLOCACIÓN DE BAJO ALFOMBRA, PLÁSTICO NEGRO Y TRIPLAY DE MADERA, INCLUYE, CLAVOS DE 2 ½", ACARREO VERTICAL Y HORIZONTAL DE PLANTA BAJA AL NIVEL PROPUESTO, MANO DE OBRA, HERRAMIENTA, EQUIPO Y TODO LO NECESARIO PARA SU COLOCACIÓN.	M2	242.64	0.00	0.00	155.12	335.28	52,008.63
1.2	SUMINISTRO E INTEGRACIÓN DE TAPIALES DE MADERA, PARA CONTROLAR EL PASO DE PERSONAL OPERATIVO AL INTERIOR DEL MONUMENTO HISTÓRICO, A BASE DE POLINES DE MADERA DE 4" X 4" Y TAPIALES A BASE DE TRIPLAY DE MADERA DE 1.22 X 2.44 DE 11 MM, INCLUYE, CLAVOS DE 2 ½", ACARREO HORIZONTAL, MANO DE OBRA, HERRAMIENTA, EQUIPO Y TODO LO NECESARIO PARA SU COLOCACIÓN.	M2	241.70	0.00	0.00	98.51	223.80	22,046.54
2.1	CUBIERTA A CUATRO AGUAS (ALTURA APROX. 15.00M)							
2.1.1	PRELIMINARES EN CUBIERTA A CUATRO AGUAS							137,211.46
2.1.1.1	SONDEOS DE ELEMENTOS DE MADERA, PARA DETERMINAR ELEMENTOS EN MAL ESTADO, PRINCIPALMENTE EN CABRILLAS DE MADERA (TIRANTE, MONTANTE, TORNAPUNTA, PENDOLÓN Y PAR), SE PERFORARÁ EL ELEMENTO A CADA TERCIO, CON LA BROCA MÁS DELGADA POSIBLE Y CON ELLO DETERMINAR LA CONSISTENCIA DE LA MADERA, DETECTANDO ZONAS DAÑADAS CON TERMITA O DETERIORADAS POR ACCIONES DEL TIEMPO O HUMEDAD, SE COLOCARÁ UNA SEÑA (CINTA MASKING TAPE) CON GAMA DE COLORES (ROJO-MUY DAÑADO, AMARILLO-REGULAR Y VERDE-EN BUENAS CONDICIONES) PARA DETERMINAR EN SITIO LOS ELEMENTOS A SUSTITUIR O BIEN CONSOLIDAR MEDIANTE INJERTO, INCLUYE; ANDAMIAJE, PLATAFORMAS DE TRABAJO, MANIOBRAS Y TODO LO NECESARIO PARA SU EJECUCIÓN.	M2	122.66	0.00	0.00	107.69	271.84	29,274.45
2.1.1.2	ELIMINACIÓN DE FLORA Y FAUNA PARÁSITA, LIBERANDO EL ESPÉCIMEN CON TODO Y RAÍZ, EN CASO DE QUE EL TALLO DE LA PLANTA SEA DE DIMENSIONES CONSIDERABLES SE CORTARÁ CON SEGUETA Y SE LE INYECTARÁ EL HERBICIDA CON AGUJA HIPODÉRMICA, DESPUÉS SE LIBERARÁ LA RAÍZ CON SUMO CUIDADO PARA NO DAÑAR EL ELEMENTO EN EL CUAL ESTÁ SUJETO, CONSOLIDAR O APUNTALAR LA SUPERFICIE A INTERVENIR, INCLUYE; MATERIALES, ACARREO DE MATERIAL NO ÚTIL DENTRO Y FUERA DE LA OBRA Y TODO LO NECESARIO PARA SU LIBERACIÓN O ERRADICACIÓN.	PG	1.00	0.00	0.00	1.00	15,845.01	15,845.01
2.1.1.3	LIBERACIÓN DE TEJA DE BARRO "COBIJA Y CANAL" (CÓNICA, MEDIA CAÑA O ÁRABE), CON PIEZAS DE RECUPERACIÓN, INCLUYE; ANDAMIAJE, PLATAFORMAS DE TRABAJO, MANIOBRAS, RESGUARDO DE PIEZAS RECUPERADAS, ACARREOS DE MATERIAL NO ÚTIL DENTRO Y FUERA DE LA OBRA, Y TODO LO NECESARIO PARA SU EJECUCIÓN.	M2	122.76	0.00	0.00	107.69	228.83	24,642.70
2.1.1.4	LIBERACIÓN DE CAPA DE FIELTRO NEGRO, INCLUYE; ANDAMIAJE PLATAFORMAS DE TRABAJO, MANIOBRAS, ACARREOS DE MATERIAL NO ÚTIL DENTRO Y FUERA DE LA OBRA, Y TODO LO NECESARIO PARA SU EJECUCIÓN.	M2	122.76	0.00	0.00	107.69	197.05	21,220.31
2.1.1.5	LIBERACIÓN DE TABLAS DE MADERA (APROX. 1 1/2 X 8") CON PIEZAS DE RECUPERACIÓN, INCLUYE; ANDAMIAJE, PLATAFORMAS DE TRABAJO, MANIOBRAS, RESGUARDO DE PIEZAS RECUPERADAS, ACARREOS DE MATERIAL NO ÚTIL DENTRO Y FUERA DE LA OBRA, Y TODO LO NECESARIO PARA SU EJECUCIÓN.	M2	122.76	0.00	0.00	107.69	197.05	21,220.31

ARQ. CIRO AGUSTIN RUIZ RUEDA
POR EL CONTRATISTA

ING. NATALIA MONSERRAT RODRIGUEZ ACOSTA
SUPERVISOR UAAAN



CUERPO DE ESTIMACION

CONTRATO: 040/22 AD. MTTO		FECHA: 30 AGOSTO DE 2022	
OBRA: RESTAURACIÓN EN CUBIERTAS Y ENTREPISOS DEL EDIFICIO "LA GLORIA"			
PERIODO CONTRAT		DIFERIMIENTO / PRORROGA:	
20 DE JUNIO DE 2022 AL 11 DE NOVIEMBRE DE 2022			
UBICACIÓN: CALZ. ANTONIO NARRO 1923, BUENAVISTA CP 25315 SALTILLO, COAHUILA.			

CLAVE PARTIDA	CONCEPTO	UNIDAD	CANTIDAD				P.U.	IMPORTE	IMPORTE PARTIDAS
			CONTRATO	ACUM. TOTAL	ACUM. ANT.	ESTA ESTIM.			
2.1.1.6	LIBERACIÓN DE CARGADORES DE MADERA (MEDIDAS APROX. 2 1/2" X 6") CON PIEZAS DE RECUPERACIÓN INCLUYE; ANDAMIAJE, PLATAFORMAS DE TRABAJO, MANIOBRAS, RESGUARDO DE PIEZAS RECUPERADAS, ACARREOS DE MATERIAL NO ÚTIL DENTRO Y FUERA DE LA OBRA Y TODO LO NECESARIO PARA SU EJECUCIÓN.	ML	120.80	0.00	0.00	60.45	241.54	14,601.09	
2.1.1.8	LIBERACIÓN DE ENCOFRADOS DE TRIPLAY (TIRANTE) DE LAS CABRILLAS DE MADERA, CON UN DESARROLLO DE APROX.1.20 M, INCLUYE, ANDAMIAJE, PLATAFORMAS DE TRABAJO, ACARREOS, MANO DE OBRA, HERRAMIENTA, EQUIPO Y TODO LO NECESARIO PARA SU EJECUCIÓN.	ML	17.16	0.00	0.00	15.02	241.54	3,627.93	
2.1.1.9	LIBERACIÓN DE INSTALACIÓN ELÉCTRICA OBSOLETA, INCLUYE; ANDAMIAJE, PLATAFORMAS DE TRABAJO, ACARREO VERTICAL EN PLANTA BAJA, MANO DE OBRA, HERRAMIENTA, EQUIPO Y TODO LO NECESARIO PARA SU EJECUCIÓN.	PG	1.00	0.00	0.00	1.00	6,779.66	6,779.66	
2.2	CUBIERTA A TRES AGUAS (ALTURA APROX. 11.00 M)								
2.2.1	PRELIMINARES EN CUBIERTA A TRES AGUAS								234,265.07
2.2.1.1	SONDEOS DE ELEMENTOS DE MADERA, EN PRIMER NIVEL (ALTURA APROX. DE 4.00 A 6.00 M), PARA DETERMINAR ELEMENTOS EN MAL ESTADO, PRINCIPALMENTE EN CARGADORES Y VIGAS DE MADERA, SE PERFORARÁ EL ELEMENTO A CADA TERCIO, CON LA BROCA MÁS DELGADA POSIBLE Y CON ELLO DETERMINAR LA CONSISTENCIA DE LA MADERA, DETECTANDO ZONAS DAÑADAS CON TERMITA O DETERIORADAS POR ACCIONES DEL TIEMPO O HUMEDAD, SE COLOCARÁ UNA SEÑA (CINTA MASKING TAPE) CON GAMA DE COLORES (ROJO-MUY DAÑADO, AMARILLO-REGULAR Y VERDE-EN BUENAS CONDICIONES) PARA DETERMINAR EN SITIO LOS ELEMENTOS A SUSTITUIR O BIEN CONSOLIDAR MEDIANTE INJERTO, INCLUYE; ANDAMIAJE, PLATAFORMAS DE TRABAJO, MANIOBRAS, EQUIPO Y TODO LO NECESARIO PARA SU EJECUCIÓN.	M2	161.68	0.00	0.00	159.06	266.96	42,462.66	
2.2.1.2	ELIMINACIÓN DE FLORA Y FAUNA PARÁSITA, LIBERANDO EL ESPÉCIMEN CON TODO Y RAÍZ, EN CASO DE QUE EL TALLO DE LA PLANTA SEA DE DIMENSIONES CONSIDERABLES SE CORTARÁ CON SEGUETA Y SE LE INYECTARÁ EL HERBICIDA CON AGUJA HIPODÉRMICA, DESPUÉS SE LIBERARÁ LA RAÍZ CON SUMO CUIDADO PARA NO DAÑAR EL ELEMENTO EN EL CUAL ESTÁ SUJETO, CONSOLIDAR O APUNTALAR LA SUPERFICIE A INTERVENIR, INCLUYE: MATERIALES, ACARREO DE MATERIAL NO ÚTIL DENTRO Y FUERA DE LA OBRA Y TODO LO NECESARIO PARA SU LIBERACIÓN O ERRADICACIÓN.	PG	1.00	0.00	0.00	1.00	15,845.01	15,845.01	
2.2.1.3	LIBERACIÓN DE TEJA DE BARRO "COBIJA Y CANAL" (CÓNICA, MEDIA CAÑA O ÁRABE), CON PIEZAS DE RECUPERACIÓN, INCLUYE; ANDAMIAJE, PLATAFORMAS DE TRABAJO, MANIOBRAS, RESGUARDO DE PIEZAS RECUPERADAS, ACARREOS DE MATERIAL NO ÚTIL DENTRO Y FUERA DE LA OBRA, Y TODO LO NECESARIO PARA SU EJECUCIÓN.	M2	161.68	0.00	0.00	159.06	77.55	12,335.10	
2.2.1.4	LIBERACIÓN DE CAPA DE FIELTRO NEGRO, INCLUYE; ANDAMIAJE, PLATAFORMAS DE TRABAJO, MANIOBRAS, ACARREOS DE MATERIAL NO ÚTIL DENTRO Y FUERA DE LA OBRA, Y TODO LO NECESARIO PARA SU EJECUCIÓN.	M2	161.68	0.00	0.00	159.06	75.01	11,931.09	
2.2.1.5	LIBERACIÓN DE TABLAS DE MADERA (APROX. 1 1/2 X 8") CON PIEZAS DE RECUPERACIÓN, INCLUYE; ANDAMIAJE, PLATAFORMAS DE TRABAJO, MANIOBRAS, RESGUARDO DE PIEZAS RECUPERADAS, ACARREOS DE MATERIAL NO ÚTIL DENTRO Y FUERA DE LA OBRA, Y TODO LO NECESARIO PARA SU EJECUCIÓN.	M2	161.68	0.00	0.00	159.06	146.20	23,254.57	
2.2.1.6	LIBERACIÓN DE CARGADORES DE MADERA (MEDIDAS APROX. 2 1/2" X 6"), CON PIEZAS DE RECUPERACIÓN INCLUYE; ANDAMIAJE, PLATAFORMAS DE TRABAJO, MANIOBRAS, RESGUARDO DE PIEZAS RECUPERADAS, ACARREOS DE MATERIAL NO ÚTIL DENTRO Y FUERA DE LA OBRA Y TODO LO NECESARIO PARA SU EJECUCIÓN.	ML	199.32	0.00	0.00	199.32	231.37	46,116.67	

ARQ. CIRO AGUSTIN RUIZ RUEDA
 POR EL CONTRATISTA

[Handwritten signature]

[Handwritten signature]

ING. NATALIA MONSERRAT RODRIGUEZ ACOSTA
 SUPERVISOR UAAAN



CUERPO DE ESTIMACION

CONTRATO: 040/22 AD. MTTO		FECHA: 30 AGOSTO DE 2022	
UBICACIÓN: CALZ. ANTONIO NARRO 1923, BUENAVISTA CP 25315 SALTILLO, COAHUILA			
OBRA: RESTAURACIÓN EN CUBIERTAS Y ENTREPISOS DEL EDIFICIO "LA GLORIA"			
PERIODO CONTRAT	20 DE JUNIO DE 2022 AL 11 DE NOVIEMBRE DE 2022	DIFERIMIENTO / PRORROGA:	

CLAVE PARTIDA	CONCEPTO	UNIDAD	CANTIDAD				P.U.	IMPORTE	IMPORTE PARTIDAS
			CONTRATO	ACUM. TOTAL	ACUM. ANT.	ESTA ESTIM.			
2.2.1.7	LIBERACIÓN DE ELEMENTOS DE MADERA EN VIGA (TABLA DE MADERA FORRO DE TRIPLAY, BARROTES, ETC), CON PIEZAS DE RECUPERACIÓN INCLUYE, ANDAMIAJE, PLATAFORMAS DE TRABAJO, ACARREOS, RESGUARDO DE MATERIAL RECUPERADO, MANO DE OBRA, HERRAMIENTA, EQUIPO Y TODO LO NECESARIO PARA SU EJECUCIÓN.	ML	76.00	0.00	0.00	32.54	344.46	11,208.73	
2.2.1.9	LIBERACIÓN DE INSTALACIÓN ELÉCTRICA OBSOLETA, INCLUYE; ANDAMIAJE, PLATAFORMAS DE TRABAJO, ACARREO VERTICAL EN PLANTA BAJA, MANO DE OBRA, HERRAMIENTA, EQUIPO Y TODO LO NECESARIO PARA SU EJECUCIÓN.	PG	1.00	0.00	0.00	1.00	6,779.66	6,779.66	
2.2.2	LIMPIEZA Y TRATAMIENTO EN CUBIERTA DE TRES AGUAS								
2.2.2.3	TRATAMIENTO EN VIGA IPR (MEDIDA APROX. 12"), EN ZONAS CON ALTA INCIDENCIA DE HUMEDAD, ELIMINACIÓN LA CORROSIÓN MEDIANTE LA APLICACIÓN DE HEXAMETAFOFATO DE SODIO DILUIDO EN AGUA DESTILADA AL 5% O EDTA AL 5% BASIFICADO CON SOSA CAUSTICA SEGÚN SE REQUIERA PARA OBTENER PH DE 9. PARA EL PASIVADO DEL METAL SE PROPONE ÁCIDO FOSFÓRICO AL 4% EN DISOLUCIÓN ACUOSA Y SERÁ APLICADO SOBRE LA SUPERFICIE A UNA TEMPERATURA APROXIMADA DE 70°C. Y PARA LA PROTECCIÓN DEL ELEMENTO SE PROPONE PINTURA CON ZINC EN NEGRO MATE, O BIEN LA APLICACIÓN DE EPÓXICO E-80* DE CÓMEX, EN TOBALIDAD GRIS Y COMO SEGUNDA CAPA DE RECUBRIMIENTO SE PROPONE EL PRODUCTO U-10 DE COMEX® FORMULADO CON BASE EN POLIURETANO, COMPATIBLE CON EL PRODUCTO PROPUESTO PREVIAMENTE, EN TONO NEGRO MATE. INCLUYE; MATERIALES, DESPERDICIOS, MANIOBRAS, ANDAMIOS, LIMPIEZAS.	ML	33.60	0.00	0.00	32.54	1,977.00	64,331.58	
2.3	CUBIERTA A UNA Y DOS AGUAS (ALTURA APROX. 8.00M)								
2.3.1	PRELIMINARES EN CUBIERTA A UNA Y DOS AGUAS								462,497.46
2.3.1.1	SONDEOS DE ELEMENTOS DE MADERA, (ALTURA APROX. DE 4.00 A 6.00 M), PARA DETERMINAR ELEMENTOS EN MAL ESTADO, PRINCIPALMENTE EN CUMBRERAS, ALFARDAS, CORREAS Y CABRILLAS DE MADERA, SE PERFORARÁ EL ELEMENTO A CADA TERCIO, CON LA BROCA MÁS DELGADA POSIBLE Y CON ELLO DETERMINAR LA CONSISTENCIA DE LA MADERA, DETECTANDO ZONAS DAÑADAS CON TERMITA O DETERIORADAS POR ACCIONES DEL TIEMPO O HUMEDAD, SE COLOCARÁ UNA SEÑA (CINTA MASKING TAPE) CON GAMA DE COLORES (ROJO-MUY DAÑADO, AMARILLO-REGULAR Y VERDE-EN BUENAS CONDICIONES) PARA DETERMINAR EN SITIO LOS ELEMENTOS A SUSTITUIR O BIEN CONSOLIDAR MEDIANTE INJERTO, INCLUYE; ANDAMIAJE, PLATAFORMAS DE TRABAJO, MANIOBRAS, EQUIPO Y TODO LO NECESARIO PARA SU EJECUCIÓN.	M2	1,947.66	0.00	0.00	1,800.48	220.25	396,555.72	
2.3.1.9	LIBERACIÓN DE CIELO DE MADERA (LAMBRIN EXTERIOR), EN MAL ESTADO DE CONSERVACIÓN, CON PIEZAS DE RECUPERACIÓN, INCLUYE; RESGUARDO DE PIEZAS RECUPERADAS, ACARREOS, ANDAMIAJE, PLATAFORMAS DE TRABAJO, MANO DE OBRA, HERRAMIENTA, EQUIPO Y TODO LO NECESARIO PARA SU EJECUCIÓN.	M2	205.45	0.00	0.00	205.45	174.17	35,783.23	
2.3.1.14	LIBERACIÓN DE INSTALACIÓN ELÉCTRICA, ASI COMO REFLECTORES MATERIAL CON RECUPERACIÓN, INCLUYE; RESGUARDO DE MATERIAL A DONDE INDIQUE SUPERVISIÓN, ANDAMIAJE, PLATAFORMAS DE TRABAJO, ACARREOS, MANIOBRAS, HERRAMIENTA, EQUIPO Y TODO LO NECESARIO PARA SU EJECUCIÓN.	PG	1.00	0.00	0.00	1.00	13,450.00	13,450.00	
2.3.1.15	RETIRO DE PLAFON DE TABLAROCA O RETICULADO, A UNA ALTURA APROX. 4.00 M), INCLUYE; MANIOBRAS, ACARREO DE ESCOBRO DENTRO Y FUERA DE LA OBRA, ANDAMIOS Y TODO LO NECESARIO PARA SU CORRECTA EJECUCIÓN.	M2	323.71	0.00	0.00	144.35	115.75	16,708.51	
2.4	CUBIERTA PLANA (CORREDORES, ALTURA APROX. 6.00 M)								
2.4.1	PRELIMINARES EN CUBIERTA PLANA (CORREDORES)								109,427.89

ARQ. CIRO AGUSTIN RUIZ RUEDA
 POR EL CONTRATISTA

[Handwritten signature]

[Handwritten signature]

ING. NATALIA MONSERRAT RODRIGUEZ ACOSTA
 SUPERVISOR UAAAN

[Handwritten signature]



CUERPO DE ESTIMACION

CONTRATO: 040/22 AD. MTTO		FECHA: 30 AGOSTO DE 2022
UBICACIÓN: CALZ. ANTONIO NARRO 1923, BUENAVISTA CP 25315 SALTILLO, COAHUILA.		
OBRA: RESTAURACIÓN EN CUBIERTAS Y ENTREPIOS DEL EDIFICIO "LA GLORIA"		
PERIODO CONTRAT	20 DE JUNIO DE 2022 AL 11 DE NOVIEMBRE DE 2022	DIFERIMIENTO / PRORROGA:

CLAVE PARTIDA	CONCEPTO	UNIDAD	CANTIDAD				P.U.	IMPORTE	IMPORTE PARTIDAS
			CONTRATO	ACUM. TOTAL	ACUM. ANT.	ESTA ESTIM.			
2.4.1.1	SONDEOS DE ELEMENTOS DE MADERA, PARA DETERMINAR ELEMENTOS EN MAL ESTADO, PRINCIPALMENTE VIGAS DE MADERA, SE PERFORARÁ EL ELEMENTO A CADA TERCIO, CON LA BROCA MÁS DELGADA POSIBLE Y CON ELLO DETERMINAR LA CONSISTENCIA DE LA MADERA, DETECTANDO ZONAS DAÑADAS CON TERMITA O DETERIORADAS POR ACCIONES DEL TIEMPO O HUMEDAD, SE COLOCARÁ UNA SEÑA (CINTA MASKING TAPE) CON GAMA DE COLORES (ROJO-MUY DAÑADO, AMARILLO-REGULAR Y VERDE-EN BUENAS CONDICIONES) PARA DETERMINAR EN SITIO LOS ELEMENTOS A SUSTITUIR O BIEN CONSOLIDAR MEDIANTE INJERTO, INCLUYE; ANDAMIAJE, PLATAFORMAS DE TRABAJO, MANO DE OBRA, HERRAMIENTA, EQUIPO Y TODO LO NECESARIO PARA SU EJECUCIÓN.	M2	471.88	0.00	0.00	471.88	220.25	103,931.57	
2.4.1.8	LIBERACIÓN DE LÁMPARAS (CON RECUPERACIÓN), CABLEADO ELÉCTRICO Y ANTENA, ANCLADOS A PRETILES, DE FORMA MANUAL, INCLUYE; DESCONEXIÓN, MANIOBRAS, ACARREOS DE MATERIAL A DONDE INDIQUE SUPERVISIÓN.	PZA	8.00	0.00	0.00	8.00	687.04	5,496.32	
2.5	CUBIERTA PLANA (ENTREPIOS PRIMER Y SEGUNDO NIVEL, ALTURA APROX. DE 6.00 A 10.00 M)								
2.5.1	PRELIMINARES EN CUBIERTA PLANA (ENTREPIOS)								123,868.50
2.5.1.2	RETIRO DE PLAFON DE TABLAROCA O RETICULADO, A UNA ALTURA APROX. 4.00 M), INCLUYE; MANIOBRAS, ACARREO DE ESCOBRO DENTRO Y FUERA DE LA OBRA, ANDAMIOS Y TODO LO NECESARIO PARA SU CORRECTA EJECUCIÓN.	M2	74.79	0.00	0.00	74.79	171.63	12,836.21	
2.5.1.3	SONDEOS DE ELEMENTOS DE MADERA, PARA DETERMINAR ELEMENTOS EN MAL ESTADO, PRINCIPALMENTE VIGAS DE MADERA, SE PERFORARÁ EL ELEMENTO A CADA TERCIO, CON LA BROCA MÁS DELGADA POSIBLE Y CON ELLO DETERMINAR LA CONSISTENCIA DE LA MADERA, DETECTANDO ZONAS DAÑADAS CON TERMITA O DETERIORADAS POR ACCIONES DEL TIEMPO O HUMEDAD, SE COLOCARÁ UNA SEÑA (CINTA MASKING TAPE) CON GAMA DE COLORES (ROJO-MUY DAÑADO, AMARILLO-REGULAR Y VERDE-EN BUENAS CONDICIONES) PARA DETERMINAR EN SITIO LOS ELEMENTOS A SUSTITUIR O BIEN CONSOLIDAR MEDIANTE INJERTO, INCLUYE; ANDAMIAJE, PLATAFORMAS DE TRABAJO, MANO DE OBRA, HERRAMIENTA, EQUIPO Y TODO LO NECESARIO PARA SU EJECUCIÓN.	M2	194.08	0.00	0.00	190.24	220.25	41,900.36	
2.5.1.4	COLOCACIÓN DE APUNTALAMIENTO DE CUBIERTAS DE ENTREPIOS, CON POLINES DE MADERA DE 2", 4" O 6" SEGÚN SEA EL CASO, QUE DEBEN CONTENER CERCHAS, APOYOS, CONTRAVIENTOS, VIGAS MADRINAS, CACHETES, PIES DE APOYO, CUÑAS Y VIGAS DE ARRASTRE (VER PROYECTO DE INTERVENCIÓN) INCLUYE; MATERIALES, COLOCACIÓN, DESMONTAJE POSTERIOR, ACARREOS Y TODO LO NECESARIO PARA SU COLOCACIÓN.	M2	241.69	0.00	0.00	241.69	277.75	67,129.40	
2.5.1.5	LIBERACIÓN DE CIELO DE MADERA (PLAFÓN), CON PIEZAS DE RECUPERACIÓN, UTILIZANDO CINCEL O MARRO DE GOMA DE 5 LB, ASENTANDO GOLPES RASANTES Y SUAVES PARA NO DAÑAR ELEMENTOS ESTRUCTURALES Y/O ORNAMENTALES CIRCUNDANTES, INCLUYE; MANIOBRAS, ACARREOS DE MATERIAL RESGUARDO, ANDAMIOS Y TODO LO NECESARIO PARA SU EJECUCIÓN	M2	28.40	0.00	0.00	16.58	120.78	2,002.53	
IX	ÁREAS VERDES								26,538.96
9.01	MANTENIMIENTO Y PODADO DE ÁRBOLES AL INTERIOR Y EXTERIOR DEL MONUMENTO HISTÓRICO, PROCURANDO QUE LAS AZOTEAS Y CUBIERTAS NO SE LLENEN DE FOLLAJE QUE OBSTRUYE LAS BAJADAS DE AGUAS PLUVIALES, ALTURA APROX. 10 M, INCLUYE; CORTES, MANIOBRAS, ACARREO DE MATERIAL NO ÚTIL DENTRO Y FUERA DE LA OBRA, ANDAMIOS, LIMPIEZA Y TODO LO NECESARIO PARA EL MANTENIMIENTO.	PZA	24.00	0.00	0.00	21.00	1,263.76	26,538.96	
								1,167,864.51	1,167,864.51

ARQ. CIRO AGUSTIN RUIZ RUEDA
 POR EL CONTRATISTA

[Handwritten Signature]

[Handwritten Signature]
 ING. NATALIA MONSERRAT RODRIGUEZ ACOSTA
 SUPERVISOR UAAAN



Erón M. Ayala De La Garza
 Monclova # 1562 Col. Republica
 Tel. 135-94-55
 Saltillo, Coahuila. México.

GENERADORES

CONTRATO No: 040/22 AD. MTT0	OBRA: RESTAURACIÓN EN CUBIERTAS Y ENTREPISOS DEL EDIFICIO "LA GLORIA"	FECHA:	30 DE AGOSTO DE 2022
PERIODO: 20 DE JUNIO DE 2022 AL 20 DE JULIO DE 2022	UBICACIÓN: UBICACIÓN: CALZ. ANTONIO NARRO 1923, BUENAVISTA CP 25315 SALTILLO, COAHUILA.	ESTIMACION No. 1-N	

CLAVE	CONCEPTO	EDIF	LARGO	ANCHO DIAM.	ALTO Kg-ML	PZA	VOL. EJECUTADO	VOLUMEN CONTRATAD O	U N I	VOLUMEN				E S T A ESTIMACION		
										ESTA	ACUM.	POR	P.U.	IMPORTE		
										ESTIMACION	TOTAL	EXCEDENTE			EJERCER	
1	RESTAURACIÓN EN CUBIERTAS Y ENTREPISOS DEL EDIFICIO "LA GLORIA PRELIMINARES															
1.10	SUMINISTRO Y PROTECCIÓN DE ELEMENTOS DE ORNATO O CUALQUIER OTRO OBJETO QUE PUEDA DAÑARSE CON LAS ACTIVIDADES PREVISTAS, ESTO MEDIANTE COLOCACIÓN DE BAJO ALFOMBRA, PLÁSTICO NEGRO Y TRIPLAY DE MADERA, INCLUYE, CLAVOS DE 2 1/2", ACARREO VERTICAL Y HORIZONTAL DE PLANTA BAJA AL NIVEL PROPUESTO, MANO DE OBRA, HERRAMIENTA, EQUIPO Y TODO LO NECESARIO PARA SU COLOCACIÓN.															
	COLUMNAS DESCARGA DE MATERIALES SAGUAN	5,E-H	0.85		2.44	2.00	4.15									
		5,E-H	0.88		2.44	2.00	4.27									
		5,E-H	0.85		2.44	2.00	4.15									
		5,E-H	0.88		2.44	2.00	4.27									
	PROTECCION PUERTA	8,G-H	1.00		1.26	2.00	2.52									
		8,G-H	1.48		2.47		3.66									
	AUDITORIO	1-3,E-H	9.23		3.18		29.35									
		1-3,E-H	2.70		3.18	2.00	17.17									
		1-3,E-H	0.90		3.35	2.00	6.03									
		1-3,E-H	0.90		3.51	2.00	6.32									
		1-3,E-H	0.90		3.64	2.00	6.55									
		1-3,E-H	0.90		3.76	2.00	6.77									
		1-3,E-H	0.90		3.87	2.00	6.97									
		1-3,E-H	2.03		3.94	2.00	16.00									
		1-3,E-H	1.78		3.94	2.00	14.03									
		1-3,E-H	9.22		3.94		36.33									
		1-3,E-H	1.22		2.75	-4.00	-13.42									
							155.12	242.64	M2	155.12	155.12	0.00	87.52	335.28	52,008.63	
1.20	SUMINISTRO E INTEGRACIÓN DE TAPIALES DE MADERA, PARA CONTROLAR EL PASO DE PERSONAL OPERATIVO AL INTERIOR DEL MONUMENTO HISTÓRICO, A BASE DE POLINES DE MADERA DE 4" X 4" Y TAPIALES A BASE DE TRIPLAY DE MADERA DE 1.22 X 2.44 DE 11 MM, INCLUYE, CLAVOS DE 2 1/2", ACARREO HORIZONTAL, MANO DE OBRA, HERRAMIENTA, EQUIPO Y TODO LO NECESARIO PARA SU COLOCACIÓN.															
	PLANTA BAJA	F-G,6-8	9.76	1.22			11.91									
		F-G,6-8	1.22	0.22			0.27									
		F-G,6-8	2.44	1.22			2.98									
	PLANTA BAJA AUDITORIO	E-H,1-3	8.54	2.44			20.84									
		E-H,1-3	8.54	1.22			10.42									
		E-H,1-3	8.54	1.22			10.42									
		E-H,1-3	4.88	1.22			5.95									
	PRIMER NIVEL	D-G,6-8	1.22	2.44		8.00	23.81									
	SEGUNDO NIVEL	F-G,6-8	1.22	2.44		4.00	11.91									
							98.51	241.70	M2	98.51	98.51	0.00	143.19	223.80	22,046.54	

ING. ERÓN AGUSTÍN RUIZ RUEDA
 POR EL CONTRATISTA

ING. NATALIA MONSERRAT RODRIGUEZ ACOSTA
 SUPERVISOR UAAAN

ING. JOSE ENRIQUE MANDUJANO ALVAREZ
 SUBDIRECTOR DE SERVICIOS GENERALES UAAAN



Erón M. Ayala De La Garza
 Monclova # 1562 Col. Republica
 Tel. 135-94-55
 Saltillo, Coahuila, México.

GENERADORES

CONTRATO No: 040/22 AD. MTTO	OBRA: RESTAURACIÓN EN CUBIERTAS Y ENTREPISOS DEL EDIFICIO "LA GLORIA"	FECHA: 30 DE AGOSTO DE 2022
PERIODO: 20 DE JUNIO DE 2022 AL 20 DE JULIO DE 2022	UBICACIÓN: UBICACIÓN: CALZ. ANTONIO NARRO 1923, BUENAVISTA CP 25315 SALTILLO, COAHUILA.	ESTIMACION No: 1-N

CLAVE	CONCEPTO	EDIF	LARGO	ANCHO DIAM.	ALTO Kg-ML	PZA	VOL. EJECUTADO	VOLUMEN CONTRATAD O	U N I	VOLUMEN				E S T A ESTIMACION		
										ESTA ESTIMACION	ACUM. TOTAL	EXCEDENTE	POR EJERCER	P.U.	IMPORTE	
2.1	CUBIERTA A CUATRO AGUAS (ALTURA APROX. 15.00M)															
2.1.1	PRELIMINARES EN CUBIERTA A CUATRO AGUAS															
2.1.1.1	SONDEOS DE ELEMENTOS DE MADERA, PARA DETERMINAR ELEMENTOS EN MAL ESTADO, PRINCIPALMENTE EN CABRILLAS DE MADERA (TIRANTE, MONTANTE, TORNAPUNTA, PENDOLÓN Y PAR), SE PERFORARÁ EL ELEMENTO A CADA TERCIO, CON LA BROCA MÁS DELGADA POSIBLE Y CON ELLO DETERMINAR LA CONSISTENCIA DE LA MADERA, DETECTANDO ZONAS DAÑADAS CON TERMITA O DETERIORADAS POR ACCIONES DEL TIEMPO O HUMEDAD, SE COLOCARÁ UNA SEÑA (CINTA MASKING TAPE) CON GAMA DE COLORES (ROJO-MUY DAÑADO, AMARILLO-REGULAR Y VERDE-EN BUENAS CONDICIONES) PARA DETERMINAR EN SITIO LOS ELEMENTOS A SUSTITUIR O BIEN CONSOLIDAR MEDIANTE INJERTO, INCLUYE; ANDAMIAJE, PLATAFORMAS DE TRABAJO, MANIOBRAS Y TODO LO NECESARIO PARA SU EJECUCIÓN.															
	AREA 1 TRAPESIO	F-G,6-8	12.30	4.92	3.60	2.00	62.00									
	AREA 2 TRIANGULO	F-G,6-8	6.65	3.60			11.97									
	AREA 3 TRIANGULO	F-G,6-8	8.79	4.20			18.46									
	AREA 4 RECTANGULO	F-G,6-8	6.60	1.07		2.00	14.12									
	AREA 5 TRIANGULO	F-G,6-8	1.07	1.07		2.00	1.14									
							107.69	122.66	M2		107.69	107.69	0.00	14.97	271.84	29,274.45
2.1.1.2	ELIMINACIÓN DE FLORA Y FAUNA PARÁSITA, LIBERANDO EL ESPÉCIMEN CON TODO Y RAÍZ, EN CASO DE QUE EL TALLO DE LA PLANTA SEA DE DIMENSIONES CONSIDERABLES SE CORTARÁ CON SEGUETA Y SE LE INYECTARÁ EL HERBICIDA CON AGUJA HIPODÉRMICA, DESPUÉS SE LIBERARÁ LA RAÍZ CON SUMO CUIDADO PARA NO DAÑAR EL ELEMENTO EN EL CUAL ESTÁ SUJETO, CONSOLIDAR O APUNTALAR LA SUPERFICIE A INTERVENIR, INCLUYE: MATERIALES, ACARREO DE MATERIAL NO ÚTIL DENTRO Y FUERA DE LA OBRA Y TODO LO NECESARIO PARA SU LIBERACIÓN O ERRADICACIÓN.															
						1.00	1.00									
							1.00	1.00	PG		1.00	1.00	0.00	0.00	15,845.01	15,845.01
2.1.1.3	LIBERACIÓN DE TEJA DE BARRO "COBIJA Y CANAL" (CÓNICA, MEDIA CAÑA O ÁRABE), CON PIEZAS DE RECUPERACIÓN, INCLUYE; ANDAMIAJE, PLATAFORMAS DE TRABAJO, MANIOBRAS, RESGUARDO DE PIEZAS RECUPERADAS, ACARREOS DE MATERIAL NO ÚTIL DENTRO Y FUERA DE LA OBRA Y TODO LO NECESARIO PARA SU EJECUCIÓN.															
	AREA 1 TRAPESIO	F-G,6-8	12.30	4.92	3.60	2.00	62.00									
	AREA 2 TRIANGULO	F-G,6-8	6.65	3.60			11.97									
	AREA 3 TRIANGULO	F-G,6-8	8.79	4.20			18.46									
	AREA 4 RECTANGULO	F-G,6-8	6.60	1.07		2.00	14.12									
	AREA 5 TRIANGULO	F-G,6-8	1.07	1.07		2.00	1.14									
							107.69	122.76	M2		107.69	107.69	0.00	15.07	228.83	24,642.70

 AGUSTÍN AGUSTÍN RUIZ RUEDA
 POR EL CONTRATISTA

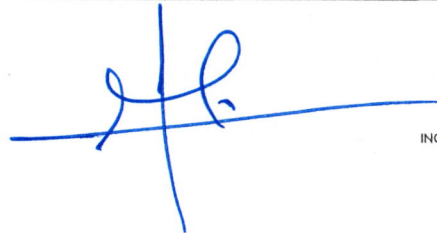

ING. NATALIA MONSERRAT RODRIGUEZ ACOSTA
 SUPERVISOR UAAAN





ING. JOSE ENRIQUE MANDUJANO ALVAREZ
 SUBDIRECTOR DE SERVICIOS GENERALES UAAAN



Erwin M. Ayala De La Garza
 Monclova # 1562 Col. Republica
 Tel. 135-94-55
 Saltillo, Coahuila. México.

GENERADORES

CONTRATO No: 040/22 AD. MITTO	OBRA: RESTAURACIÓN EN CUBIERTAS Y ENTREPISOS DEL EDIFICIO "LA GLORIA"	FECHA: 30 DE AGOSTO DE 2022
PERIODO: 20 DE JUNIO DE 2022 AL 20 DE JULIO DE 2022	UBICACIÓN: UBICACIÓN: CALZ. ANTONIO NARRO 1923, BUENAVISTA CP 25315 SALTILLO, COAHUILA.	ESTIMACION No. 1-N

CLAVE	CONCEPTO	EDIF	LARGO	ANCHO DIAM.	ALTO Kg-ML	PZA	VOL. EJECUTADO	VOLUMEN CONTRATAD O	U N I	VOLUMEN				E S T A ESTIMACION	
										ESTA ESTIMACION	ACUM. TOTAL	EXCEDENTE	POR EJERCER	P.U.	IMPORTE
2.1.1.4	LIBERACIÓN DE CAPA DE FIELTRO NEGRO, INCLUYE; ANDAMIAJE PLATAFORMAS DE TRABAJO, MANIOBRAS, ACARREOS DE MATERIAL NO ÚTIL DENTRO Y FUERA DE LA OBRA, Y TODO LO NECESARIO PARA SU EJECUCIÓN AREA 1 TRAPESIO AREA 2 TRIANGULO AREA 3 TRIANGULO AREA 4 RECTANGULO AREA 5 TRIANGULO	F-G,6-8 F-G,6-8 F-G,6-8 F-G,6-8 F-G,6-8	12.30 6.65 8.79 6.60 1.07	4.92 3.60 4.20 1.07 1.07	3.60	2.00 2.00 2.00	62.00 11.97 18.46 14.12 1.14 107.69	122.76	M2	107.69	107.69	0.00	15.07	197.05	21,220.31
2.1.1.5	LIBERACIÓN DE TABLAS DE MADERA (APROX. 1 1/2 X 8") CON PIEZAS DE RECUPERACIÓN, INCLUYE; ANDAMIAJE, PLATAFORMAS DE TRABAJO, MANIOBRAS, RESGUARDO DE PIEZAS RECUPERADAS, ACARREOS DE MATERIAL NO ÚTIL DENTRO Y FUERA DE LA OBRA, Y TODO LO NECESARIO PARA SU EJECUCIÓN AREA 1 TRAPESIO AREA 2 TRIANGULO AREA 3 TRIANGULO AREA 4 RECTANGULO AREA 5 TRIANGULO	F-G,6-8 F-G,6-8 F-G,6-8 F-G,6-8 F-G,6-8	12.30 6.65 8.79 6.60 1.07	4.92 3.60 4.20 1.07 1.07	3.60	2.00 2.00 2.00	62.00 11.97 18.46 14.12 1.14 107.69	122.76	M2	107.69	107.69	0.00	15.07	197.05	21,220.31
2.1.1.6	LIBERACION DE CARGADORES DE MADERA (MEDIDAS APROX. 2 1/2 X 0) CON PIEZAS DE RECUPERACIÓN INCLUYE; ANDAMIAJE, PLATAFORMAS DE TRABAJO, MANIOBRAS, RESGUARDO DE PIEZAS RECUPERADAS, ACARREOS DE MATERIAL NO ÚTIL DENTRO Y FUERA DE LA OBRA Y TODO LO NECESARIO PARA SU EJECUCIÓN. LADO SUR VIGA1 VIGA3 VIGA4 VIGA6 VIGA7 VIGA8 VIGA9 VIGA10 VIGA11 VIGA12 VIGA13 VIGA14 LADO NORTE VIGA7 VIGA8 VIGA9 VIGA10 VIGA12 LADO ESTE	F-G,6-8 F-G,6-8	0.85 2.12 2.87 3.52 3.52 4.52 4.52 3.84 3.10 2.40 1.70 1.07 3.52 4.52 4.52 3.84 2.40 1.70 1.07 3.52 4.52 4.52 3.84 2.40				0.85 2.12 2.87 3.52 3.52 4.52 4.52 3.84 3.10 2.40 1.70 1.07 3.52 4.52 4.52 3.84 2.40								

ARACELI AGUSTIN RUIZ RUEDA
 POR EL CONTRATISTA

ING. NATALIA MONSERRAT RODRIGUEZ ACOSTA
 SUPERVISOR UAAAN

ING. JOSE ENRIQUE MANDUJANO ALVAREZ
 SUBDIRECTOR DE SERVICIOS GENERALES UAAAN



Erón M. Ayala De La Garza
 Monclova # 1562 Col. Republica
 Tel. 135-94-55
 Saltillo, Coahuila. México.

GENERADORES

CONTRATO No: 040/22 AD. MTT0	OBRA: RESTAURACIÓN EN CUBIERTAS Y ENTREPISOS DEL EDIFICIO "LA GLORIA"	FECHA: 30 DE AGOSTO DE 2022
PERIODO: 20 DE JUNIO DE 2022 AL 20 DE JULIO DE 2022	UBICACIÓN: UBICACIÓN: CALZ. ANTONIO NARRO 1923, BUENAVISTA CP 25315 SALTILLO, COAHUILA.	ESTIMACION No. 1-N

CLAVE	CONCEPTO	NUMEROS GENERADORES						VOL. EJECUTADO	VOLUMEN CONTRATADO	U N I	VOLUMEN				E S T A ESTIMACION	
		EDIF	LARGO	ANCHO DIAM.	ALTO Kg-ML	PZA					ESTA ESTIMACION	ACUM. TOTAL	EXCEDENTE	POR EJERCER	P.U.	IMPORTE
2.1.1.8	VIGA6 LADO OESTE	F-G,6-8	2.05					2.05	120.80	ML	60.45	60.45	0.00	60.35	241.54	14,601.09
	VIGA6	F-G,6-8	3.87				3.87									
	VIGA9	F-G,6-8	1.70				1.70									
							60.45									
2.1.1.9	LIBERACIÓN DE ENCOFRADOS DE TRIPLAY (TIRANTE) DE LAS CABRILLAS DE MADERA, CON UN DESARROLLO DE APROX.1.20 M, INCLUYE, ANDAMIAJE, PLATAFORMAS DE TRABAJO, ACARREOS, MANO DE OBRA, HERRAMIENTA, EQUIPO Y TODO LO NECESARIO PARA SU EJECUCIÓN.	F-G,6-8	5.32					5.32	17.16	ML	15.02	15.02	0.00	2.14	241.54	3,627.93
		F-G,6-8	5.32					5.32								
		F-G,6-8	4.38					4.38								
							15.02									
2.1.1.9	LIBERACIÓN DE INSTALACIÓN ELÉCTRICA OBSOLETA, INCLUYE; ANDAMIAJE, PLATAFORMAS DE TRABAJO, ACARREO VERTICAL EN PLANTA BAJA, MANO DE OBRA, HERRAMIENTA, EQUIPO Y TODO LO NECESARIO PARA SU EJECUCIÓN	F-G,6-8					1.00	1.00	1.00	PG	1.00	1.00	0.00	0.00	6,779.66	6,779.66
2.2	CUBIERTA A TRES AGUAS (ALTURA APROX. 11.00 M)															
2.2.1	PRELIMINARES EN CUBIERTA A TRES AGUAS															
2.2.1.1	SONDEOS DE ELEMENTOS DE MADERA, EN PRIMER NIVEL (ALTURA APROX. DE 4.00 A 6.00 M), PARA DETERMINAR ELEMENTOS EN MAL ESTADO, PRINCIPALMENTE EN CARGADORES Y VIGAS DE MADERA, SE PERFORARÁ EL ELEMENTO A CADA TERCIO, CON LA BROCA MÁS DELGADA POSIBLE Y CON ELLO DETERMINAR LA CONSISTENCIA DE LA MADERA, DETECTANDO ZONAS DAÑADAS CON TERMITA O DETERIORADAS POR ACCIONES DEL TIEMPO O HUMEDAD, SE COLOCARÁ UNA SEÑA (CINTA MASKING TAPE) CON GAMA DE COLORES (ROJO-MUY DAÑADO, AMARILLO-REGULAR Y VERDE-EN BUENAS CONDICIONES) PARA DETERMINAR EN SITIO LOS ELEMENTOS A SUSTITUIR O BIEN CONSOLIDAR MEDIANTE INJERTO, INCLUYE; ANDAMIAJE, PLATAFORMAS DE TRABAJO, MANIOBRAS, EQUIPO Y TODO															
	LADO SUR															
	AREA 1 RECTANGULO	G-I,6-8	0.84	5.80				4.87	161.68	M2	159.06	159.06	0.00	2.62	266.96	42,462.66
	AREA 2 TRIANGULO	G-I,6-8	5.80	5.80			16.82									
	AREA 3 TRAPESIO	G-I,6-8	12.35	0.90	6.07		40.21									
	AREA 4 TRIANGULO	G-I,6-8	5.90	5.65			16.67									
	LADO NORTE															
	AREA 1 RECTANGULO	D-F,6-8	1.03	5.82				5.99	161.68	M2	159.06	159.06	0.00	2.62	266.96	42,462.66
	AREA 2 TRIANGULO	D-F,6-8	6.01	5.82			17.49									
	AREA 3 TRAPESIO	D-F,6-8	12.35	1.10	6.01		40.42									
	AREA 4 TRIANGULO	D-F,6-8	6.01	5.52			16.59									
							159.06									

ING. AGUSTIN AGUSTIN RUIZ RUEDA
 POR EL CONTRATISTA

ING. NATALIA MONSERRAT RODRIGUEZ ACOSTA
 SUPERVISOR UAAA

ING. JOSE ENRIQUE MANDUJANO ALVAREZ
 SUBDIRECTOR DE SERVICIOS GENERALES UAAA



Erón M. Ayala De La Serna
 Monclova # 1562 Col. Republica
 Tel. 135-94-55
 Saltillo, Coahuila. México.

GENERADORES

CONTRATO No: 040/22 AD. MTT0	OBRA: RESTAURACIÓN EN CUBIERTAS Y ENTREPISOS DEL EDIFICIO "LA GLORIA"	FECHA: 30 DE AGOSTO DE 2022
PERIODO: 20 DE JUNIO DE 2022 AL 20 DE JULIO DE 2022	UBICACIÓN: UBICACIÓN: CALZ. ANTONIO NARRO 1923, BUENAVISTA CP 25315 SALTILLO, COAHUILA.	ESTIMACION No: 1-N

CLAVE	CONCEPTO	EDIF	LARGO	ANCHO DIAM.	ALTO Kg-ML	PZA	VOL. EJECUTADO	VOLUMEN CONTRATADO	U N I	VOLUMEN				E S T A ESTIMACION		
										ESTA ESTIMACION	ACUM. TOTAL	EXCEDENTE	POR EJERCER	P.U.	IMPORTE	
2.2.1.2	ELIMINACIÓN DE FLORA Y FAUNA PARÁSITA, LIBERANDO EL ESPÉCIMEN CON TODO Y RAÍZ, EN CASO DE QUE EL TALLO DE LA PLANTA SEA DE DIMENSIONES CONSIDERABLES SE CORTARÁ CON SEGUETA Y SE LE INYECTARÁ EL HERBICIDA CON AGUJA HIPODÉRMICA, DESPUÉS SE LIBERARÁ LA RAÍZ CON SUMO CUIDADO PARA NO DAÑAR EL ELEMENTO EN EL CUAL ESTÁ SUJETO, CONSOLIDAR O APUNTALAR LA SUPERFICIE A INTERVENIR, INCLUYE: MATERIALES, ACARREO DE MATERIAL NO ÚTIL DENTRO Y FUERA DE LA OBRA Y TODO LO NECESARIO PARA SU															
							1.00	1.00	1.00	PG	1.00	1.00	0.00	0.00	15,845.01	15,845.01
2.2.1.3	LIBERACIÓN DE TEJA DE BARRO "COBIJA Y CANAL" (CÓNICA, MEDIA CAÑA O ÁRABE), CON PIEZAS DE RECUPERACIÓN, INCLUYE: ANDAMIAJE, PLATAFORMAS DE TRABAJO, MANIOBRAS, RESGUARDO DE PIEZAS RECUPERADAS, ACARREOS DE MATERIAL NO ÚTIL DENTRO Y GUERA DE LA OBRA Y TODO LO NECESARIO PARA SU EJECUCIÓN															
	LADO SUR															
	AREA 1 RECTANGULO	G-I,6-8	0.84	5.80			4.87									
	AREA 2 TRIANGULO	G-I,6-8	5.80	5.80			16.82									
	AREA 3 TRAPESIO	G-I,6-8	12.35	0.90	6.07		40.21									
	AREA 4 TRIANGULO	G-I,6-8	5.90	5.65			16.67									
	LADO NORTE															
	AREA 1 RECTANGULO	D-F,6-8	1.03	5.82			5.99									
	AREA 2 TRIANGULO	D-F,6-8	6.01	5.82			17.49									
	AREA 3 TRAPESIO	D-F,6-8	12.35	1.10	6.01		40.42									
	AREA 4 TRIANGULO	D-F,6-8	6.01	5.52			16.59									
							159.06	161.68	M2	159.06	159.06	0.00	2.62	77.55	12,335.10	
2.2.1.4	LIBERACIÓN DE CAPA DE FIELTRO NEGRO, INCLUYE: ANDAMIAJE, PLATAFORMAS DE TRABAJO, MANIOBRAS, ACARREOS DE MATERIAL NO ÚTIL DENTRO Y FUERA DE LA OBRA, Y TODO LO NECESARIO PARA SU EJECUCIÓN															
	LADO SUR															
	AREA 1 RECTANGULO	G-I,6-8	0.84	5.80			4.87									
	AREA 2 TRIANGULO	G-I,6-8	5.80	5.80			16.82									
	AREA 3 TRAPESIO	G-I,6-8	12.35	0.90	6.07		40.21									
	AREA 4 TRIANGULO	G-I,6-8	5.90	5.65			16.67									
	LADO NORTE															
	AREA 1 RECTANGULO	D-F,6-8	1.03	5.82			5.99									
	AREA 2 TRIANGULO	D-F,6-8	6.01	5.82			17.49									
	AREA 3 TRAPESIO	D-F,6-8	12.35	1.10	6.01		40.42									
	AREA 4 TRIANGULO	D-F,6-8	6.01	5.52			16.59									
							159.06	161.68	M2	159.06	159.06	0.00	2.62	75.01	11,931.09	

AGO. CIRQ. AGUSTIN RUIZ RUEDA
 POR EL CONTRATISTA

ING. NATALIA MONSERRAT RODRIGUEZ ACOSTA
 SUPERVISOR UAAAN

ING. JOSE ENRIQUE MANDUJANO ALVAREZ
 SUBDIRECTOR DE SERVICIOS GENERALES UAAAN



Erón M. Ayala De La Garza
Monclova # 1562 Col. Republica
Tel. 135-94-55
Saltillo, Coahuila. México.

GENERADORES

CONTRATO No: 040/22 AD. MITO	OBRA: RESTAURACIÓN EN CUBIERTAS Y ENTREPIOS DEL EDIFICIO "LA GLORIA"	FECHA: 30 DE AGOSTO DE 2022
PERIODO: 20 DE JUNIO DE 2022 AL 20 DE JULIO DE 2022	UBICACIÓN: UBICACIÓN: CALZ. ANTONIO NARRO 1923, BUENAVISTA CP 25315 SALTILLO, COAHUILA.	ESTIMACION No. 1-N

CLAVE	CONCEPTO	EDIF	LARGO	ANCHO DIAM.	ALTO Kg-ML	PZA	VOL. EJECUTADO	VOLUMEN CONTRATADO	U N I	VOLUMEN				E S T A ESTIMACION		
										ESTA ESTIMACION	ACUM. TOTAL	EXCEDENTE	POR EJERCER	P.U.	IMPORTE	
2.2.1.5	LIBERACIÓN DE TABLAS DE MADERA (APROX. 1 1/2 X 8") CON PIEZAS DE RECUPERACIÓN, INCLUYE: ANDAMIAJE, PLATAFORMAS DE TRABAJO, MANIOBRAS, RESGUARDO DE PIEZAS RECUPERADAS, ACARREOS DE MATERIAL NO ÚTIL DENTRO Y FUERA DE LA OBRA, Y TODO LO NECESARIO PARA SU EJECUCIÓN. LADO SUR															
	AREA 1 RECTANGULO		0.84	5.80			4.87									
	AREA 2 TRIANGULO		5.80	5.80			16.82									
	AREA 3 TRAPESIO		12.35	0.90	6.07		40.21									
	AREA 4 TRIANGULO		5.90	5.65			16.67									
	LADO NORTE															
	AREA 1 RECTANGULO		1.03	5.82			5.99									
	AREA 2 TRIANGULO		6.01	5.82			17.49									
	AREA 3 TRAPESIO		12.35	1.10	6.01		40.42									
	AREA 4 TRIANGULO		6.01	5.52			16.59									
							159.06	161.68	M2	159.06	159.06	0.00	2.62	146.20	23,254.57	
2.2.1.6	LIBERACIÓN DE CARGADORES DE MADERA (MEDIDAS APROX. 2 1/2" X 6"), CON PIEZAS DE RECUPERACIÓN INCLUYE: ANDAMIAJE, PLATAFORMAS DE TRABAJO, MANIOBRAS, RESGUARDO DE PIEZAS RECUPERADAS, ACARREOS DE MATERIAL NO ÚTIL DENTRO Y FUERA DE LA OBRA Y TODO LO NECESARIO PARA SU EJECUCIÓN. LADO NORTE															
	1 D-F,6-8		6.05				6.05									
	2 D-F,6-8		6.05				6.05									
	3 D-F,6-8		5.15				5.15									
	4 D-F,6-8		4.35				4.35									
	5 D-F,6-8		3.60				3.60									
	6 D-F,6-8		2.98				2.98									
	7 D-F,6-8		2.32				2.32									
	8 D-F,6-8		1.80				1.80									
	9 D-F,6-8		1.22				1.22									
	10 D-F,6-8		2.10				2.10									
	11 D-F,6-8		3.03				3.03									
	12 D-F,6-8		3.60				3.60									
	13 D-F,6-8		4.05				4.05									
	14 D-F,6-8		5.70				5.70									
	15 D-F,6-8		5.82				5.82									
	16 D-F,6-8		6.40				6.40									
	17 D-F,6-8		5.86				5.86									
	18 D-F,6-8		5.11				5.11									
	19 D-F,6-8		4.40				4.40									
	20 D-F,6-8		3.62				3.62									
	21 D-F,6-8		2.82				2.82									
	22 D-F,6-8		2.07				2.07									

ING. CARLOS AGUSTÍN RUIZ RUEDA
POR EL CONTRATISTA

ING. NATALIA MONSERRAT RODRIGUEZ ACOSTA
SUPERVISOR UAAAN

ING. JOSE ENRIQUE MANDUJANO ALVAREZ
SUBDIRECTOR DE SERVICIOS GENERALES UAAAN



Erón M. Ayala De La Garza
Monclova # 1562 Col. Republica
Tel. 135-94-55
Saltillo, Coahuila. México.

GENERADORES

CONTRATO No: 040/22 AD. MTTO	OBRA: RESTAURACIÓN EN CUBIERTAS Y ENTREPISOS DEL EDIFICIO "LA GLORIA"	FECHA: 30 DE AGOSTO DE 2022
PERIODO: 20 DE JUNIO DE 2022 AL 20 DE JULIO DE 2022	UBICACIÓN: UBICACIÓN: CALZ. ANTONIO NARRO 1923, BUENAVISTA CP 25315 SALTILLO, COAHUILA.	ESTIMACION No. 1-N

CLAVE	CONCEPTO	NUMEROS GENERADORES						VOLUMEN CONTRATADO	U N I	VOLUMEN				E S T A ESTIMACION		
		EDIF	LARGO	ANCHO DIAM.	ALTO Kg-ML	PZA	VOL. EJECUTADO			ESTA ESTIMACION	ACUM. TOTAL	EXCEDENTE	POR EJERCER	P.U.	IMPORTE	
		23	D-F,6-8	1.32			1.32									
		24	D-F,6-8	0.59			0.59									
		25	D-F,6-8	0.84			0.84									
		26	D-F,6-8	1.50			1.50									
		27	D-F,6-8	2.14			2.14									
		28	D-F,6-8	2.75			2.75									
		29	D-F,6-8	3.40			3.40									
		30	D-F,6-8	4.02			4.02									
		31	D-F,6-8	4.65			4.65									
		32	D-F,6-8	5.25			5.25									
	LADO SUR	1	G-I,6-8	6.88			6.88									
		2	G-I,6-8	5.60			5.60									
		3	G-I,6-8	4.40			4.40									
		4	G-I,6-8	4.22			4.22									
		5	G-I,6-8	3.50			3.50									
		6	G-I,6-8	2.80			2.80									
		7	G-I,6-8	2.22			2.22									
		8	G-I,6-8	1.52			1.52									
		9	G-I,6-8	0.80			0.80									
		10	G-I,6-8	1.10			1.10									
		11	G-I,6-8	2.00			2.00									
		12	G-I,6-8	2.77			2.77									
		13	G-I,6-8	3.55			3.55									
		14	G-I,6-8	4.25			4.25									
		15	G-I,6-8	5.03			5.03									
		16	G-I,6-8	5.70			5.70									
		17	G-I,6-8	6.40			6.40									
		18	G-I,6-8	5.80			5.80									
		19	G-I,6-8	5.20			5.20									
		20	G-I,6-8	4.50			4.50									
		21	G-I,6-8	3.65			3.65									
		22	G-I,6-8	2.80			2.80									
		23	G-I,6-8	1.95			1.95									
		24	G-I,6-8	1.40			1.40									
		25	G-I,6-8	1.00			1.00									
		26	G-I,6-8	1.65			1.65									
		27	G-I,6-8	2.26			2.26									
		28	G-I,6-8	2.85			2.85									
		29	G-I,6-8	3.50			3.50									
		30	G-I,6-8	4.20			4.20									
		31	G-I,6-8	4.90			4.90									
		32	G-I,6-8	5.40			5.40									
							228.36		199.32	ML	199.32	228.36	29.04	0.00	231.37	46,116.67

ING. CRO. AGUSTIN RUIZ RUEDA
POR EL CONTRATISTA

ING. NATALIA MONSERRAT RODRIGUEZ ACOSTA
SUPERVISOR UAAAN

ING. JOSE ENRIQUE MANDUJANO ALVAREZ
SUBDIRECTOR DE SERVICIOS GENERALES UAAAN



Erón M. Ayala De La Garza
 Monclova # 1562 Col. Republica
 Tel. 135-94-55
 Saltillo, Coahuila. México.

GENERADORES

CONTRATO No: 040/22 AD. MITO	OBRA: RESTAURACIÓN EN CUBIERTAS Y ENTREPOSOS DEL EDIFICIO "LA GLORIA"	FECHA:	30 DE AGOSTO DE 2022
PERIODO: 20 DE JUNIO DE 2022 AL 20 DE JULIO DE 2022	UBICACIÓN: UBICACIÓN: CALZ. ANTONIO NARRO 1923, BUENAVISTA CP 25315 SALTILLO, COAHUILA.	ESTIMACION No. 1-N	

CLAVE	CONCEPTO	EDIF	LARGO	ANCHO DIAM.	ALTO Kg-ML	PZA	VOL. EJECUTADO	VOLUMEN CONTRATAD O	U N I	VOLUMEN				E S T A ESTIMACION	
										ESTA ESTIMACION	ACUM. TOTAL	EXCEDENTE	POR EJERCER	P.U.	IMPORTE
2.2.1.7	LIBERACIÓN DE ELEMENTOS DE MADERA EN VIGA (TABLA DE MADERA FORRO DE TRIPLAY, BARROTES, ETC). CON PIEZAS DE RECUPERACIÓN INCLUYE, ANDAMIAJE, PLATAFORMAS DE TRABAJO, ACARREOS, RESGUARDO DE MATERIAL RECUPERADO, MANO DE OBRA, HERRAMIENTA, EQUIPO Y TODO LO NECESARIO PARA SU EFICACIA. LADO SUR	D-1,6-8	8.09				8.09	76.00	ML	32.54	32.54	0.00	43.46	344.46	11,208.73
	LADO NORTE	D-1,6-8	8.18			8.18									
		D-1,6-8	8.09			8.09									
		D-1,6-8	8.18			8.18									
2.2.1.8	LIBERACIÓN DE INSTALACIÓN ELÉCTRICA OBSOLETA, INCLUYE; ANDAMIAJE, PLATAFORMAS DE TRABAJO, ACARREO VERTICAL EN PLANTA BAJA, MANO DE OBRA, HERRAMIENTA, EQUIPO Y TODO LO NECESARIO PARA SU EFICACIA.	D-1,6-8				1.00	1.00	1.00	PG	1.00	1.00	0.00	0.00	6,779.66	6,779.66
2.2.2	LIMPIEZA Y TRATAMIENTO EN CUBIERTA DE TRES AGUAS						1.00	1.00	PG	1.00	1.00	0.00	0.00	6,779.66	6,779.66
2.2.2.3	TRATAMIENTO EN VIGA IPR (MEDIDA APROX. 12"), EN ZONAS CON ALTA INCIDENCIA DE HUMEDAD, ELIMINACIÓN LA CORROSIÓN MEDIANTE LA APLICACIÓN DE HEXAMETAFOSFATO DE SODIO DILUIDO EN AGUA DESTILADA AL 5% O EDTA AL 5% BASIFICADO CON SOSA CAUSTICA SEGÚN SE REQUIERA PARA OBTENER PH DE 9. PARA EL PASIVADO DEL METAL SE PROPONE ÁCIDO FOSFÓRICO AL 4 % EN DISOLUCIÓN ACUOSA Y SERÁ APLICADO SOBRE LA SUPERFICIE A UNA TEMPERATURA APROXIMADA DE 70°C. Y PARA LA PROTECCIÓN DEL ELEMENTO SE PROPONE PINTURA CON ZINC EN NEGRO MATE, O BIEN LA APLICACIÓN DE EPÓXICO E-80* DE COMEX, EN TOBALIDAD GRIS Y COMO SEGUNDA CAPA DE RECUBRIMIENTO SE PROPONE EL PRODUCTO U-10 DE COMEX® FORMULADO CON BASE EN POLIURETANO, COMPATIBLE CON EL PRODUCTO PROPUESTO PREVIAMENTE, EN TONO NEGRO MATE. INCLUYE; MATERIALES, DESPERDICIOS, MANIOBRAS, ANDAMIOS, LIMPIEZAS. LADO SUR	D-1,6-8	8.09				8.09	33.60	ML	32.54	32.54	0.00	1.06	1,977.00	64,331.58
	LADO NORTE	D-1,6-8	8.18			8.18									
		D-1,6-8	8.09			8.09									
		D-1,6-8	8.18			8.18									
							32.54								

ARQ. CIRIO AGUSTÍN RUIZ RUEDA
 POR EL CONTRATISTA

ING. NATALIA MONSERRAT RODRIGUEZ ACOSTA
 SUPERVISOR UAAAN

ING. NATALIA MONSERRAT RODRIGUEZ ACOSTA
 SUPERVISOR UAAAN

ING. JOSE ENRIQUE MANDUJANO ALVAREZ
 SUBDIRECTOR DE SERVICIOS GENERALES UAAAN

ING. JOSE ENRIQUE MANDUJANO ALVAREZ
 SUBDIRECTOR DE SERVICIOS GENERALES UAAAN



Gen. M. Ayala De La Garza
 Monclova # 1562 Col. Republica
 Tel. 135-94-55
 Saltillo, Coahuila. México.

GENERADORES

CONTRATO No: 040/22 AD. MITO	OBRA: RESTAURACIÓN EN CUBIERTAS Y ENTREPISOS DEL EDIFICIO "LA GLORIA"	FECHA: 30 DE AGOSTO DE 2022
PERIODO: 20 DE JUNIO DE 2022 AL 20 DE JULIO DE 2022	UBICACIÓN: UBICACIÓN: CALZ. ANTONIO NARRO 1923, BUENAVISTA CP 25315 SALTILLO, COAHUILA.	ESTIMACION No. 1-N

CLAVE	CONCEPTO	EDIF	LARGO	ANCHO DIAM.	ALTO Kg-ML	PZA	VOL. EJECUTADO	VOLUMEN CONTRATAD O	U N I	VOLUMEN				E S T A ESTIMACION		
										ESTA ESTIMACION	ACUM. TOTAL	EXCEDENTE	POR EJERCER	P.U.	IMPORTE	
2.3	CUBIERTA A UNA Y DOS AGUAS (ALTURA APROX. 8.00M)															
2.3.1	PRELIMINARES EN CUBIERTA A UNA Y DOS AGUAS															
2.3.1.1	SONDEOS DE ELEMENTOS DE MADERA, (ALTURA APROX. DE 4.00 A 6.00 M), PARA DETERMINAR ELEMENTOS EN MAL ESTADO, PRINCIPALMENTE EN CUMBRERAS, ALFARDAS, CORREAS Y CABRILLAS DE MADERA. SE PERFORARÁ EL ELEMENTO A CADA TERCIO, CON LA BROCA MÁS DELGADA POSIBLE Y CON ELLO DETERMINAR LA CONSISTENCIA DE LA MADERA, DETECTANDO ZONAS DAÑADAS CON TERMITA O DETERIORADAS POR ACCIONES DEL TIEMPO O HUMEDAD, SE COLOCARÁ UNA SEÑA (CINTA MASKING TAPE) CON GAMA DE COLORES (ROJO-MUY DAÑADO, AMARILLO-REGULAR Y VERDE-EN BUENAS CONDICIONES) PARA DETERMINAR EN SITIO LOS ELEMENTOS A SUSTITUIR O BIEN CONSOLIDAR MEDIANTE INJERTO, INCLUYE: ANDAMIAJE, PLATAFORMAS DE TRABAJO, MANIOBRAS, EQUIPO Y TODO LO NECESARIO PARA SU EJECUCIÓN.															
	CUBIERTA UNA AGUA NORTE															
	AREA 1 RECTANGULO	A-L,1-7	12.90	8.04			103.72									
	AREA 2 TRIANGULO	A-L,1-7	7.20	8.04			28.94									
	CUBIERTA A DOS AGUAS NORTE															
	AREA 3 TRAPESIO	A-L,1-7	48.52	32.00	7.90		318.05									
	AREA 4 RECTANGULO	A-L,1-7	28.30	5.70			161.31									
	AREA 5 TRIANGULO	A-L,1-7	3.70	5.70			10.55									
	CUBIERTA DOS AGUA POSTERIOR															
	AREA 6 TRAPESIO	A-L,1-7	60.00	44.40	7.25		378.45									
	AREA 7 TRAPESIO	A-L,1-7	44.40	35.00	4.93		195.72									
	CUBIERTA DOS AGUAS SUR															
	AREA 8 TRAPESIO	A-L,1-7	47.05	32.00	7.70		304.34									
	AREA 9 RECTANGULO	A-L,1-7	28.00	5.56			155.68									
	AREA 10 TRIANGULO	A-L,1-7	4.00	5.56			11.12									
	CUBIERTA UNA AGUA SUR															
	AREA 11 RECTANGULO	A-L,1-7	13.15	7.80			102.57									
	AREA 12 TRIANGULO	A-L,1-7	7.70	7.80			30.03									
							1,800.48	1947.66	M2	1,800.48	1,800.48	0.00	147.18	220.25	396,555.72	
2.3.1.9	LIBERACIÓN DE CIELO DE MADERA (LAMBRIN EXTERIOR), EN MAL ESTADO DE CONSERVACIÓN, CON PIEZAS DE RECUPERACIÓN, INCLUYE: RESGUARDO DE PIEZAS RECUPERADAS, ACARREOS, ANDAMIAJE, PLATAFORMAS DE TRABAJO, MANO DE OBRA, HERRAMIENTA, EQUIPO Y TODO LO NECESARIO PARA SU EJECUCIÓN.															
	LADO NORTE	A-E,1-2	22.90	5.64			129.16									
	LADO SUR	H-L,1-2	22.84	5.64			128.82									
							257.98	205.45	M2	205.45	257.98	52.53	0.00	174.17	35,783.23	
2.3.1.14	LIBERACIÓN DE INSTALACIÓN ELÉCTRICA, ASI COMO REFLECTORES MATERIAL CON RECUPERACIÓN, INCLUYE: RESGUARDO DE MATERIAL A DONDE INDIQUE SUPERVISIÓN, ANDAMIAJE, PLATAFORMAS DE TRABAJO, ACARREOS, MANIOBRAS, HERRAMIENTA, EQUIPO Y TODO LO NECESARIO PARA SU EJECUCIÓN.															
		A-L,1-8				1.00	1.00	1.00	PG	1.00	1.00	0.00	0.00	13,450.00	13,450.00	

ABQ. CIRO AGUSTIN RUIZ RUEDA
 POR EL CONTRATISTA

ING. NATALIA MONSERRAT RODRIGUEZ ACOSTA
 SUPERVISOR UAAAN

ING. JOSE ENRIQUE MANDUJANO ALVAREZ
 SUBDIRECTOR DE SERVICIOS GENERALES UAAAN



Erón M. Ayala De La Garza
Monclova # 1562 Col. Republica
Tel. 135-94-55
Saltillo, Coahuila. México.

GENERADORES

CONTRATO No: 040/22 AD. MITO	OBRA: RESTAURACIÓN EN CUBIERTAS Y ENTREPISOS DEL EDIFICIO "LA GLORIA"	FECHA: 30 DE AGOSTO DE 2022
PERIODO: 20 DE JUNIO DE 2022 AL 20 DE JULIO DE 2022	UBICACIÓN: UBICACIÓN: CALZ. ANTONIO NARRO 1923, BUENAVISTA CP 25315 SALTILLO, COAHUILA.	ESTIMACION No. 1-N

CLAVE	CONCEPTO	EDIF	LARGO	ANCHO DIAM.	ALTO Kg-ML	PZA	VOL. EJECUTADO	VOLUMEN CONTRATADO	U N I	VOLUMEN				E S T A ESTIMACION	
										ESTA ESTIMACION	ACUM. TOTAL	EXCEDENTE	POR EJERCER	P.U.	IMPORTE
2.3.1.15	RETIRO DE PLAFON DE TABLAROCA O RETICULADO, A UNA ALTURA APROX. 4.00 M), INCLUYE: MANIOBRAS, ACARREO DE ESCOBRO DENTRO Y FUERA DE LA OBRA, ANDAMIOS Y TODO LO NECESARIO PARA SU CORRECTA EFICACIA AUDITORIO BODEGA CUARTO LATERAL AUDITORIO CUARTO LATERAL AUDITORIO PASILLO POSTERIOR	E-H,1-3 H-K,2-3 H-K,2-3 H-K,2-3	11.01 4.46 5.97 4.46	9.23 1.61 4.46 2.00			101.62 7.18 26.63 8.92 144.35	323.71	M2	144.35	144.35	0.00	179.36	115.75	16,708.51
2.4	CUBIERTA PLANA (CORREDORES, ALTURA APROX. 6.00 M)														
2.4.1	PRELIMINARES EN CUBIERTA PLANA (CORREDORES)														
2.4.1.1	SONDEOS DE ELEMENTOS DE MADERA, PARA DETERMINAR ELEMENTOS EN MAL ESTADO, PRINCIPALMENTE VIGAS DE MADERA, SE PERFORARÁ EL ELEMENTO A CADA TERCIO, CON LA BROCA MÁS DELGADA POSIBLE Y CON ELLO DETERMINAR LA CONSISTENCIA DE LA MADERA, DETECTANDO ZONAS DAÑADAS CON TERMITA O DETERIORADAS POR ACCIONES DEL TIEMPO O HUMEDAD, SE COLOCARÁ UNA SEÑA (CINTA MASKING TAPE) CON GAMA DE COLORES (ROJO-MUY DAÑADO, AMARILLO-REGULAR Y VERDE-EN BUENAS CONDICIONES) PARA DETERMINAR EN SITIO LOS ELEMENTOS A SUSTITUIR O BIEN CONSOLIDAR MEDIANTE INJERTO, INCLUYE; ANDAMIAJE, PLATAFORMAS DE TRABAJO, MANO DE OBRA, HERRAMIENTA, EQUIPO Y TODO LO NECESARIO PARA SU EJECUCIÓN. LADO OESTE LADO NORTE LADO ESTE LADO SUR VOLADO OESTE VOLADO NORTE VOLADO ESTE VOLADO SUR	B-C,3-4 B-C,3-4 B-C,3-4 B-C,3-4 B-C,3-4 B-C,3-4 B-C,3-4 B-C,3-4 B-C,3-4 B-C,3-4 B-C,3-4 B-C,3-4	33.22 4.79 17.13 33.18 4.79 16.69 23.08 17.13 23.08 16.69	4.79 0.57 4.76 4.76 0.57 4.74 0.30 0.30 0.30 0.30			159.12 -5.46 81.54 157.94 -5.46 79.11 6.92 5.14 6.92 5.01 490.78	471.88	M2	471.88	490.78	18.90	0.00	220.25	103,931.57
2.4.1.8	LIBERACIÓN DE LÁMPARAS (CON RECUPERACIÓN), CABLEADO ELÉCTRICO Y ANTENA, ANCLADOS A PRETILES, DE FORMA MANUAL, AUDITORIO BODEGA CUARTO CUARTO CAJAS PASILLO POSTERIOR	E-H,1-3 H-K,1-3 H-K,1-3 H-K,1-3					12.00 1.00 3.00 1.00 17.00	8.00	PZA	8.00	17.00	9.00	0.00	687.04	5,496.32

ING. AGUSTIN AGUSTIN RUIZ RUEDA
POR EL CONTRATISTA

ING. NATALIA MONSERRAT RODRIGUEZ ACOSTA
SUPERVISOR UAAAAN

ING. JOSE ENRIQUE MANDUJANO ALVAREZ
SUBDIRECTOR DE SERVICIOS GENERALES UAAAAN



Erón M. Ayala De La Garza
 Monclova # 1562 Col. Republica
 Tel. 135-94-55
 Saltillo, Coahuila. México.

GENERADORES

CONTRATO No: 040/22 AD. MTTO	OBRA: RESTAURACIÓN EN CUBIERTAS Y ENTREPISOS DEL EDIFICIO "LA GLORIA"	FECHA:	30 DE AGOSTO DE 2022
PERIODO: 20 DE JUNIO DE 2022 AL 20 DE JULIO DE 2022	UBICACIÓN: UBICACIÓN: CALZ. ANTONIO NARRO 1923, BUENAVISTA CP 25315 SALTILLO, COAHUILA.	ESTIMACION No. 1-N	

CLAVE	CONCEPTO	EDIF	LARGO	ANCHO DIAM.	ALTO Kg-ML	PZA	VOL. EJECUTADO	VOLUMEN CONTRATADO	U N I	VOLUMEN				ESTIMACION		
										ESTA ESTIMACION	ACUM. TOTAL	POR EXCEDENTE	EJERCER	P.U.	IMPORTE	
2.5	CUBIERTA PLANA (ENTREPISOS PRIMER Y SEGUNDO NIVEL, ALTURA APROX. DE 6.00 A 10.00 M)															
2.5.1	PRELIMINARES EN CUBIERTA PLANA (ENTREPISOS)															
2.5.1.2	RETIRO DE PLAFON DE TABLAROCA O RETICULADO, A UNA ALTURA APROX. 4.00 M), INCLUYE; MANIOBRAS, ACARREO DE ESCOBRO DENTRO Y FUERA DE LA OBRA, ANDAMIOS Y TODO LO NECESARIO PARA SU CORRECTA EJECUCIÓN															
	PRIMER NIVEL BAÑO NORTE	D-I,6-8	1.69		1.48		2.50									
		D-I,6-8	2.19		1.48		3.24									
		D-I,6-8	1.77		0.93		1.65									
	PRIMER NIVEL BAÑO SUR	D-I,6-8	2.01		1.42		2.85									
		D-I,6-8	2.13		1.62		3.45									
		D-I,6-8	1.58		0.91		1.44									
	MURO 1	D-I,6-8	5.08		4.17		21.18									
		D-I,6-8	0.94		-2.10		-1.97									
	MURO 2	D-I,6-8	0.99		5.08		2.51									
		D-I,6-8	4.92		4.17		20.52									
		D-I,6-8	0.99		-2.10		-2.08									
		D-I,6-8	0.99		4.92		2.44									
		D-I,6-8	0.23		4.60		1.06									
	MURO 3	D-I,6-8	4.10		3.30		13.53									
	MURO 4	D-I,6-8	4.19		4.85		20.32									
		D-I,6-8	1.06		4.85		2.57									
		D-I,6-8	0.90		-2.10		-1.89									
	MURO 5	D-I,6-8	0.99		5.05		5.00									
	MURO 6	D-I,6-8	1.70		6.30		10.71									
		D-I,6-8	0.94		-2.10		-1.97									
	MURO 7 SEGUNDO NIVEL	F-G,7-8	4.40		4.06		17.86									
		F-G,7-8	0.86		-2.10		-1.81									
		F-G,7-8	0.54		4.40		2.38									
							125.49	74.79	M2	74.79	125.49	50.70	0.00	171.63	12,836.21	
2.5.1.3	SONDEOS DE ELEMENTOS DE MADERA, PARA DETERMINAR ELEMENTOS EN MAL ESTADO, PRINCIPALMENTE VIGAS DE MADERA, SE PERFORARÁ EL ELEMENTO A CADA TERCIO, CON LA BROCA MÁS DELGADA POSIBLE Y CON ELLO DETERMINAR LA CONSISTENCIA DE LA MADERA, DETECTANDO ZONAS DAÑADAS CON TERMITA O DETERIORADAS POR ACCIONES DEL TIEMPO O HUMEDAD, SE COLOCARÁ UNA SEÑA (CINTA MASKING TAPE) CON GAMA DE COLORES (ROJO-MUY DAÑADO, AMARILLO-REGULAR Y VERDE-EN BUENAS CONDICIONES) PARA DETERMINAR EN SITIO LOS ELEMENTOS A SUSTITUIR O BIEN CONSOLIDAR MEDIANTE INJERTO, INCLUYE; ANDAMIAJE, PLATAFORMAS DE TRABAJO, MANO DE OBRA, HERRAMIENTA, EQUIPO Y TODO LO NECESARIO PARA SU EJECUCIÓN.															
	PLANTA BAJA															
	VESTIBULO	F-G,6-8	4.67	3.58			16.72									
		F-G,6-8	4.97		4.90		24.35									
	CUARTO LADO NORTE	D-F,6-8	6.00		4.89		29.34									
	MENOS VIGA DE CONCRETO		0.35		-4.64		-1.62									
		D-F,6-8	5.63	4.92			27.70									

ARO. CIBO AGUSTIN RUIZ RUEDA
 POR EL CONTRATISTA

ING. NATALI MONSERRATH RODRIGUEZ ACOSTA
 SUPERVISOR UAAAN

ING. JOSE ENRIQUE MANDUJANO ALVAREZ
 SUBDIRECTOR DE SERVICIOS GENERALES UAAAN



Erón M. Ayala De La Garza
 Monclova # 1562 Col. Republica
 Tel. 135-94-55
 Saltillo, Coahuila. México.

GENERADORES

CONTRATO No: 040/22 AD. MTTO	OBRA: RESTAURACIÓN EN CUBIERTAS Y ENTREPOSOS DEL EDIFICIO "LA GLORIA"	FECHA: 30 DE AGOSTO DE 2022
PERIODO: 20 DE JUNIO DE 2022 AL 20 DE JULIO DE 2022	UBICACIÓN: UBICACIÓN: CALZ. ANTONIO NARRO 1923, BUENAVISTA CP 25315 SALTILLO, COAHUILA.	ESTIMACION No. 1-N

CLAVE	CONCEPTO	EDIF	LARGO	ANCHO DIAM.	ALTO Kg-ML	PZA	VOL. EJECUTADO	VOLUMEN CONTRATAD O	U N I	VOLUMEN				E S T A ESTIMACION	
										ESTA ESTIMACION	ACUM. TOTAL	EXCEDENTE	POR EJERCER	P.U.	IMPORTE
2.5.1.4	CUARTOS LADO SUR	G-I,6-8	4.66	4.60			21.44	194.08	M2	190.24	190.24	0.00	3.84	220.25	41,900.36
	PRIMER NIVEL	G-I,6-8	5.68	4.70			26.70								
	ACCESO ESCALERA	F-G,7-8	4.93	4.09			20.16								
	CUARTO POSTERIOR	F-G,7-8	5.09	5.00			25.45								
	COLOCACIÓN DE APUNTALAMIENTO DE CUBIERTAS DE ENTREPISO, CON POLINES DE MADERA DE 2", 4" O 6" SEGÚN SEA EL CASO, QUE DEBEN CONTENER CERCHAS, APOYOS, CONTRAVIENTOS, VIGAS MADRINAS, CACHETES, PIES DE APOYO, CUÑAS Y VIGAS DE ARRASTRE (VER PROYECTO DE INTERVENCIÓN) INCLUYE; MATERIALES, COLOCACIÓN, DESMONTAJE POSTERIOR, ACARREOS Y TODO LO NECESARIO PARA SU COLOCACIÓN						190.24								
	PLANTA BAJA														
	VESTIBULO	F-G,6-8	4.67	3.58			16.72								
		F-G,6-8	4.90	4.77			23.37								
	CUARTO LADO NORTE	D-F,6-8	6.00	4.89			29.34								
	MENOS VIGA DE CONCRETO		0.35	-4.64			-1.62								
2.5.1.5	CUARTOS LADO SUR	D-F,6-8	5.63	4.92			27.70	241.69	M2	241.69	259.10	17.41	0.00	277.75	67,129.40
		G-I,6-8	4.66	4.60			21.44								
		G-I,6-8	5.68	4.70			26.70								
	PRIMER NIVEL														
	ACCESO ESCALERA	F-G,7-8	4.93	4.09			20.16								
	CUARTO POSTERIOR	F-G,7-8	5.09	5.00			25.45								
	SEGUNDO NIVEL	D-G,6-8	5.33	5.73			30.54								
		D-G,6-8	6.00	6.55			39.30								
	LIBERACIÓN DE CIELO DE MADERA (PLAFÓN), CON PIEZAS DE RECUPERACIÓN, UTILIZANDO CINCEL O MARRO DE GOMA DE 5 LB, ASENTANDO GOLPES RASANTES Y SUAVES PARA NO DAÑAR ELEMENTOS ESTRUCTURALES Y/U ORNAMENTALES CIRCUNDANTES, INCLUYE; MANIOBRAS, ACARREOS DE MATERIAL, RESGUARDO, ANDAMIOS Y TODO LO NECESARIO PARA LA EJECUCIÓN						259.10								
	VESTIBULO	F-G,7-8	4.67	3.55			16.58								
IX 9.01	ÁREAS VERDES						16.58	28.40	M2	16.58	16.58	0.00	11.82	120.78	2,002.53
	MANTENIMIENTO Y PODADO DE ÁRBOLES AL INTERIOR Y EXTERIOR DEL MONUMENTO HISTÓRICO, PROCURANDO QUE LAS AZOTEAS Y CUBIERTAS NO SE LLENEN DE FOLLAJE QUE OBSTRUYE LAS BAJADAS DE AGUAS PLUVIALES, ALTURA APROX. 10 M, INCLUYE; CORTES, MANIOBRAS, ACARREO DE MATERIAL NO ÚTIL DENTRO Y FUERA DE LA OBRA														
	FACHADA PRINCIPAL LADO SUR	A-L,1-8				5.00	5.00								
	FACHADA PRINCIPAL LADO NORTE	A-L,1-8				5.00	5.00								
	FACHADA LATERAL NORTE	A-L,1-8				6.00	6.00								
	PATIO CENTRAL	A-L,1-8				5.00	5.00								
						21.00									
						24.00	24.00	PZA	21.00	21.00	0.00	3.00	1,263.76	26,538.96	
						21.00									
															1,167,864.51

ARCADIO AGUSTÍN RUIZ RUEDA
 POR EL CONTRATISTA

ING. NATALIA MONSERRAT RODRIGUEZ ACOSTA
 SUPERVISOR UAAAN

ING. JOSE ENRIQUE MANDUJANO ALVAREZ
 SUBDIRECTOR DE SERVICIOS GENERALES UAAAN



Erón M. Ayala De La Garza

Monclova # 1562 Col. Republica

Tel. 135-94-55

Saltillo, Coahuila. México.

CROQUIS

CONTRATO No: 040/22 AD. MTT0	OBRA: RESTAURACIÓN EN CUBIERTAS Y ENTREPISOS DEL EDIFICIO "LA GLORIA"	FECHA: 30 DE AGOSTO DE 2022
PERIODO: 20 DE JUNIO AL 20 DE JULIO DE 2022	UBICACIÓN: UBICACIÓN: CALZ. ANTONIO NARRO 1923, BUENAVISTA CP 25315 SALTILLO, COAHUILA.	ESTIMACION No. 1-N

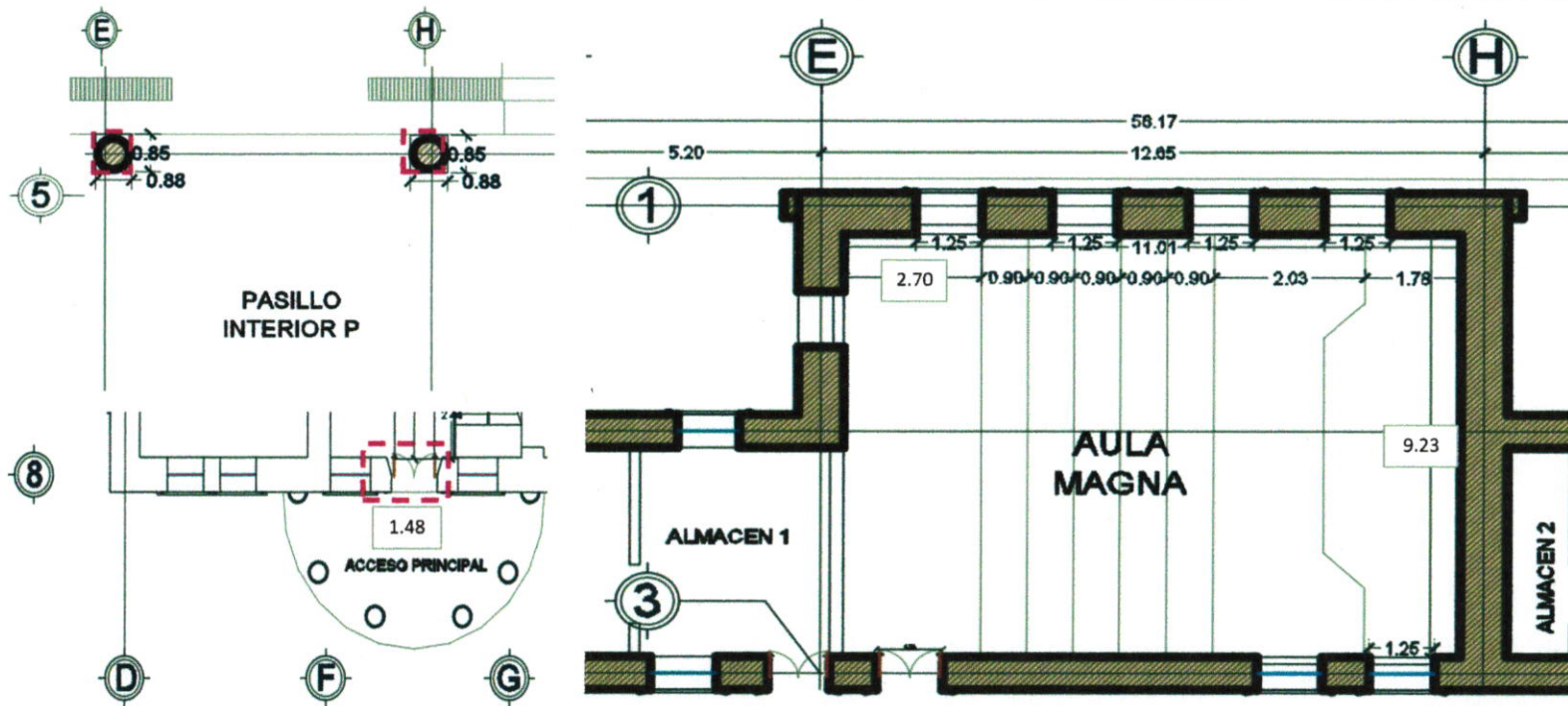

- 1.1 SUMINISTRO Y PROTECCION DE ELEMENTOS DE ORNATO O CUALQUIER OTRO OBJETO QUE PUEDA DANARSE CON LAS ACTIVIDADES PREVISTAS, ESTO MEDIANTE COLOCACIÓN DE BAJO ALFOMBRA, PLÁSTICO NEGRO Y TRIPLAY DE MADERA, INCLUYE, CLAVOS DE 2 ½", ACARREO VERTICAL Y HORIZONTAL DE PLANTA BAJA AL NIVEL PROPUESTO, MANO DE OBRA, HERRAMIENTA, EQUIPO Y TODO LO NECESARIO PARA SU COLOCACIÓN.

ARG. CIRILO AGUSTIN RUIZ RUEDA
POR EL CONTRATISTA

ING. NATALIA MONSERRAT RODRIGUEZ ACOSTA
SUPERVISOR UAAAN



NO. 1000
Page 1000
Date 10/10/10
Author
Editor
Reviewer
Approver
DISTRIBUTION

END



Erén M. Ayala De La Garza

Monclova # 1562 Col. Republica

Tel. 135-94-55

Saltillo, Coahuila, México.

CROQUIS

CONTRATO No: 040/22 AD. MTTO	OBRA: RESTAURACIÓN EN CUBIERTAS Y ENTREPISOS DEL EDIFICIO "LA GLORIA"	FECHA: 30 DE AGOSTO DE 2022
PERIODO: 20 DE JUNIO AL 20 DE JULIO DE 2022	UBICACIÓN: UBICACIÓN: CALZ. ANTONIO NARRO 1923, BUENAVISTA CP 25315 SALTILLO, COAHUILA.	ESTIMACION No. 1-N

PLANTA BAJA

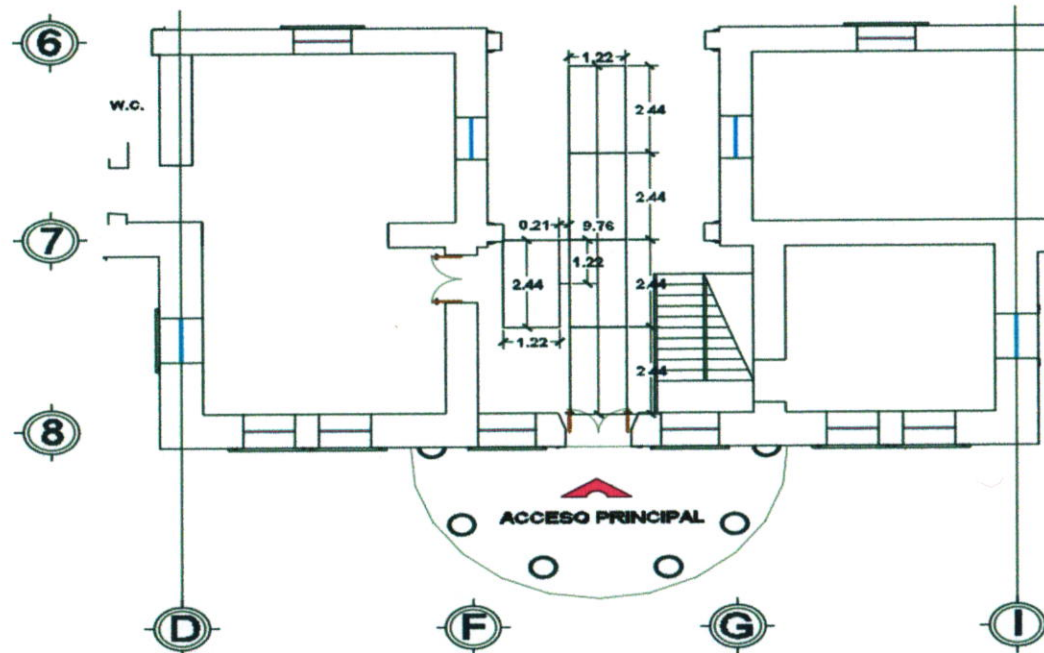

- 1.2 0 SUMINISTRO E INTEGRACION DE TAPIALES DE MADERA, PARA CONTROLAR EL PASO DE PERSONAL OPERATIVO AL INTERIOR DEL MONUMENTO HISTORICO, A BASE DE POLINES DE MADERA DE 4" X 4" Y TAPIALES A BASE DE TRIPLAY DE MADERA DE 1.22 X 2.44 DE 11 MM, INCLUYE, CLAVOS DE 2 1/2", ACARREO HORIZONTAL, MANO DE OBRA, HERRAMIENTA, EQUIPO Y TODO LO NECESARIO PARA SU COLOCACIÓN.

ARQ. CIRO AGUSTIN RUIZ RUEDA
POR EL CONTRATISTA

2

ING. NATALIA MONSERRAT RODRIGUEZ ACOSTA
SUPERVISOR UAAAN

Handwritten notes and signatures at the top of the page, including a large signature on the left and some illegible text on the right.

Handwritten text in the upper right corner, possibly a date or reference number.



ALBA ATIJAJ

MEMBRO DEL COMITÉ DE FOMENTO DE LA ESCUELA	PROYECTO DE CONSTRUCCIÓN DE LA ESCUELA	PROYECTO DE CONSTRUCCIÓN DE LA ESCUELA	PROYECTO DE CONSTRUCCIÓN DE LA ESCUELA	PROYECTO DE CONSTRUCCIÓN DE LA ESCUELA	PROYECTO DE CONSTRUCCIÓN DE LA ESCUELA
COMITÉ DE FOMENTO DE LA ESCUELA	COMITÉ DE FOMENTO DE LA ESCUELA	COMITÉ DE FOMENTO DE LA ESCUELA	COMITÉ DE FOMENTO DE LA ESCUELA	COMITÉ DE FOMENTO DE LA ESCUELA	COMITÉ DE FOMENTO DE LA ESCUELA
FECHA: 10/05/2011	FECHA: 10/05/2011	FECHA: 10/05/2011	FECHA: 10/05/2011	FECHA: 10/05/2011	FECHA: 10/05/2011



Handwritten text below the PERI logo, possibly a name or address.

Handwritten signature or name at the bottom right of the page.



Erón M. Ayala De La Garza

Monclova # 1562 Col. Republica

Tel. 135-94-55

Saltillo, Coahuila. México.

CROQUIS

CONTRATO No: 040/22 AD. MTTT	OBRA: RESTAURACIÓN EN CUBIERTAS Y ENTREPIOS DEL EDIFICIO "LA GLORIA"	FECHA: 30 DE AGOSTO DE 2022
PERIODO: 20 DE JUNIO AL 20 DE JULIO DE 2022	UBICACIÓN: UBICACIÓN: CALZ. ANTONIO NARRO 1923, BUENAVISTA CP 25315 SALTILLO, COAHUILA.	ESTIMACION No. 1-N

PLANTA BAJA AUDITORIO

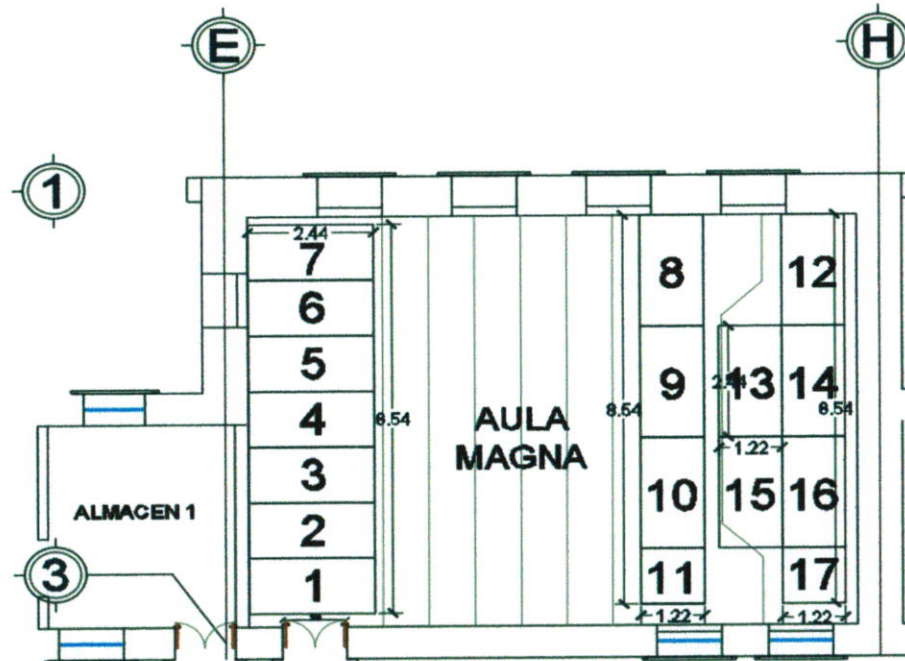

1.20 SUMINISTRO E INTEGRACION DE TAPIALES DE MADERA, PARA CONTROLAR EL PASO DE PERSONAL OPERATIVO AL INTERIOR DEL MONUMENTO HISTORICO, A BASE DE POLINES DE MADERA DE 4" X 4" Y TAPIALES A BASE DE TRIPLAY DE MADERA DE 1.22 X 2.44 DE 11 MM, INCLUYE, CLAVOS DE 2 1/2", ACARREO HORIZONTAL, MANO DE OBRA, HERRAMIENTA, EQUIPO Y TODO LO NECESARIO PARA SU COLOCACIÓN.

ARG. CIRIO AGUSTIN RUIZ RUEDA
POR EL CONTRATISTA

ING. NATALIA MONSERRAT RODRIGUEZ ACOSTA
SUPERVISOR UAAAN



Estn. M. Ayala De La Parra

Monclova # 1562 Col. Republica

Tel. 135-94-55

Saltillo, Coahuila. México.

CROQUIS

CONTRATO No: 040/22 AD. MITTO	OBRA: RESTAURACIÓN EN CUBIERTAS Y ENTREPIOS DEL EDIFICIO "LA GLORIA"	FECHA: 30 DE AGOSTO DE 2022
PERIODO: 20 DE JUNIO AL 20 DE JULIO DE 2022	UBICACIÓN: UBICACIÓN: CALZ. ANTONIO NARRO 1923, BUENAVISTA CP 25315 SALTILLO, COAHUILA.	ESTIMACION No. 1-N

PRIMER NIVEL

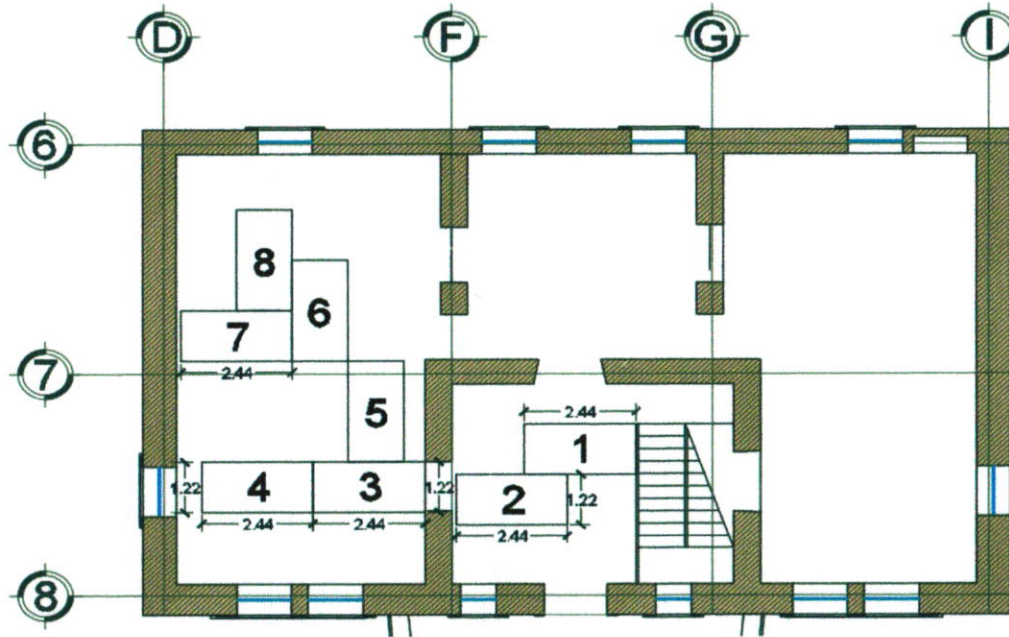

SEGUNDO NIVEL

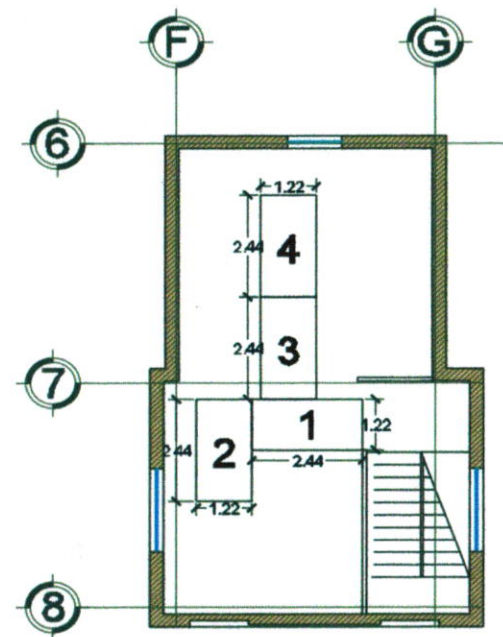

1.20 SUMINISTRO E INTEGRACION DE TAPIALES DE MADERA, PARA CONTROLAR EL PASO DE PERSONAL OPERATIVO AL INTERIOR DEL MONUMENTO HISTORICO, A BASE DE POLINES DE MADERA DE 4" X 4" Y TAPIALES A BASE DE TRIPLAY DE MADERA DE 1.22 X 2.44 DE 11 MM, INCLUYE, CLAVOS DE 2 1/4", ACARREO HORIZONTAL, MANO DE OBRA, HERRAMIENTA, EQUIPO Y TODO LO NECESARIO PARA SU COLOCACIÓN.

ARQ. CIRO AGUSTIN RUIZ RUEDA
POR EL CONTRATISTA

4

ING. NATALIA MONSERRAT RODRIGUEZ ACOSTA
SUPERVISOR UAAAN



Erón M. Ayala De La Garza

Monclova # 1562 Col. Republica

Tel. 135-94-55

Saltillo, Coahuila. México.

CROQUIS

CONTRATO No: 040/22 AD. MTTO	OBRA: RESTAURACIÓN EN CUBIERTAS Y ENTREPISOS DEL EDIFICIO "LA GLORIA"	FECHA: 30 DE AGOSTO DE 2022
PERIODO: 20 DE JUNIO AL 20 DE JULIO DE 2022	UBICACIÓN: UBICACIÓN: CALZ. ANTONIO NARRO 1923, BUENAVISTA CP 25315 SALTILLO, COAHUILA.	ESTIMACION No. 1-N

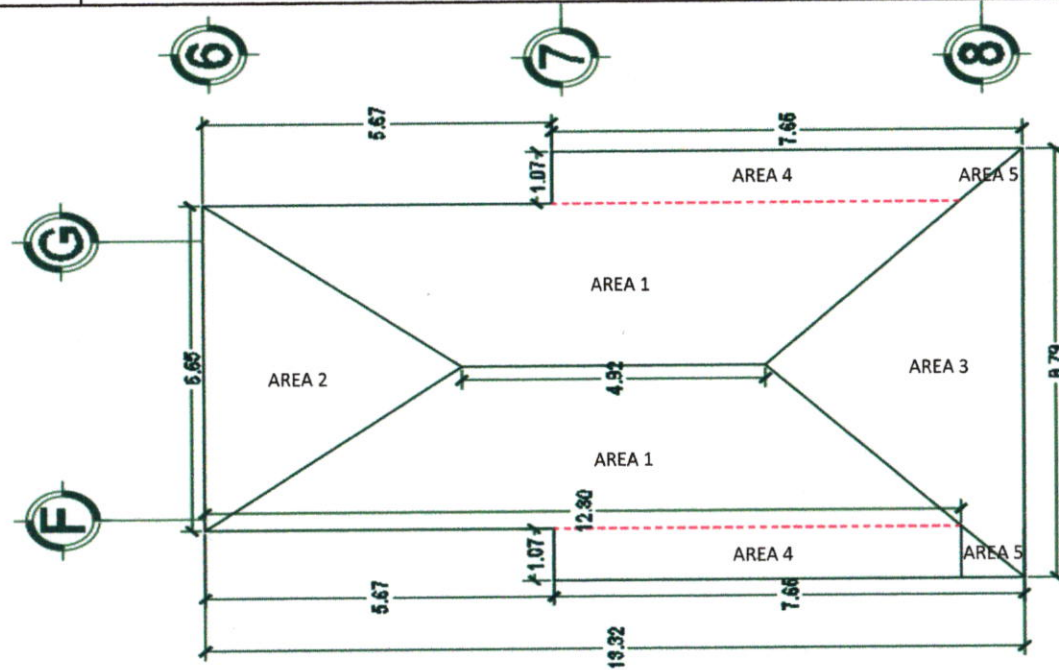

2.1.1.1/ SONDEOS DE ELEMENTOS DE MADERA, PARA DETERMINAR ELEMENTOS EN MAL ESTADO, PRINCIPALMENTE EN CABRILLAS DE MADERA (TIRANTE, MONTANTE, TORNAPUNTA, PENDOLÓN Y PAR), SE PERFORARÁ EL ELEMENTO A CADA TERCIO, CON LA BROCA MÁS DELGADA POSIBLE Y CON ELLO DETERMINAR LA CONSISTENCIA DE LA MADERA, DETECTANDO ZONAS DAÑADAS CON TERMITA O DETERIORADAS POR ACCIONES DEL TIEMPO O HUMEDAD, SE COLOCARÁ UNA

ARQ. CIRIO AGUSTIN RUIZ RUEDA
POR EL CONTRATISTA

5

ING. NATALIA MONSERRAT RODRIGUEZ ACOSTA
SUPERVISOR UAAAN

Handwritten notes and signatures at the top of the page, including a large signature on the left and some illegible text on the right.

Handwritten text in the upper right quadrant, possibly a title or reference number.



Four circled handwritten numbers: (1), (2), (3), and (4), positioned around the diagram.

STAV ZA RAZNE OBLASTI DE	AIJ331	OPROJEKAT ZA RAZNE OBLASTI DE	OPROJEKAT ZA RAZNE OBLASTI DE	OPROJEKAT ZA RAZNE OBLASTI DE
NAZIV OBLASTI DE	AIJ331	OPROJEKAT ZA RAZNE OBLASTI DE	OPROJEKAT ZA RAZNE OBLASTI DE	OPROJEKAT ZA RAZNE OBLASTI DE
OPROJEKAT ZA RAZNE OBLASTI DE	AIJ331	OPROJEKAT ZA RAZNE OBLASTI DE	OPROJEKAT ZA RAZNE OBLASTI DE	OPROJEKAT ZA RAZNE OBLASTI DE
OPROJEKAT ZA RAZNE OBLASTI DE	AIJ331	OPROJEKAT ZA RAZNE OBLASTI DE	OPROJEKAT ZA RAZNE OBLASTI DE	OPROJEKAT ZA RAZNE OBLASTI DE

SILOCRP



Handwritten text at the bottom of the page, possibly a signature or date.



Etén M. Ayala De La Garza

Monclova # 1562 Col. Republica

Tel. 135-94-55

Saltillo, Coahuila. México.

CROQUIS

CONTRATO No: 040/22 AD. MTT	OBRA: RESTAURACIÓN EN CUBIERTAS Y ENTREPIOS DEL EDIFICIO "LA GLORIA"	FECHA: 30 DE AGOSTO DE 2022
PERIODO: 20 DE JUNIO AL 20 DE JULIO DE 2022	UBICACIÓN: UBICACIÓN: CALZ. ANTONIO NARRO 1923, BUENAVISTA CP 25315 SALTILLO, COAHUILA.	ESTIMACION No. 1-N

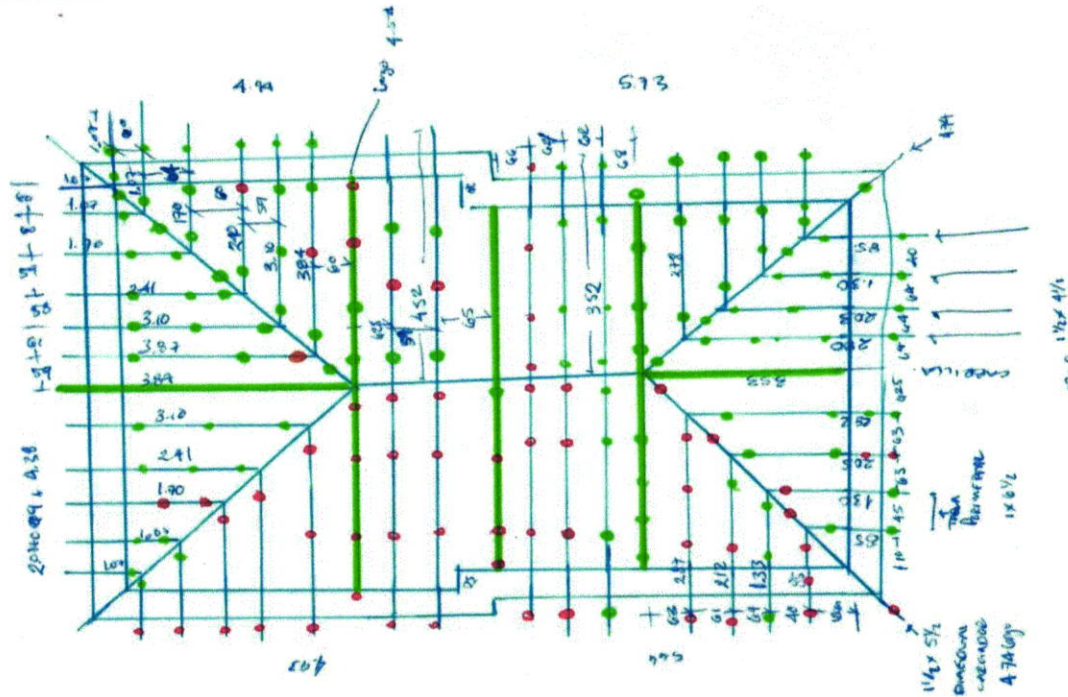

2.1.1.1 SONDEOS DE ELEMENTOS DE MADERA, PARA DETERMINAR ELEMENTOS EN MAL ESTADO, PRINCIPALMENTE EN CABRILLAS DE MADERA (TIRANTE, MONTANTE, TORNAPUNTA, PENDOLÓN Y PAR), SE PERFORARÁ EL ELEMENTO A CADA TERCIO, CON LA BROCA MÁS DELGADA POSIBLE Y CON ELLO DETERMINAR LA CONSISTENCIA DE LA MADERA, DETECTANDO ZONAS DAÑADAS CON TERMITA O DETERIORADAS POR ACCIONES DEL TIEMPO O HUMEDAD, SE COLOCARÁ UNA

ARQ. CIRO AGUSTIN RUIZ RUEDA
POR EL CONTRATISTA

ING. NATALIA MONSERRAT RODRIGUEZ ACOSTA
SUPERVISOR UAAAN



Élen M. Ayala De La Garza

Monclova # 1562 Col. Republica

Tel. 135-94-55

Saltillo, Coahuila. México.

CROQUIS

CONTRATO No: 040/22 AD. MTTO	OBRA: RESTAURACIÓN EN CUBIERTAS Y ENTREPISOS DEL EDIFICIO "LA GLORIA"	FECHA: 30 DE AGOSTO DE 2022
PERIODO: 20 DE JUNIO AL 20 DE JULIO DE 2022	UBICACIÓN: UBICACIÓN: CALZ. ANTONIO NARRO 1923, BUENAVISTA CP 25315 SALTILLO, COAHUILA.	ESTIMACION No. 1-N

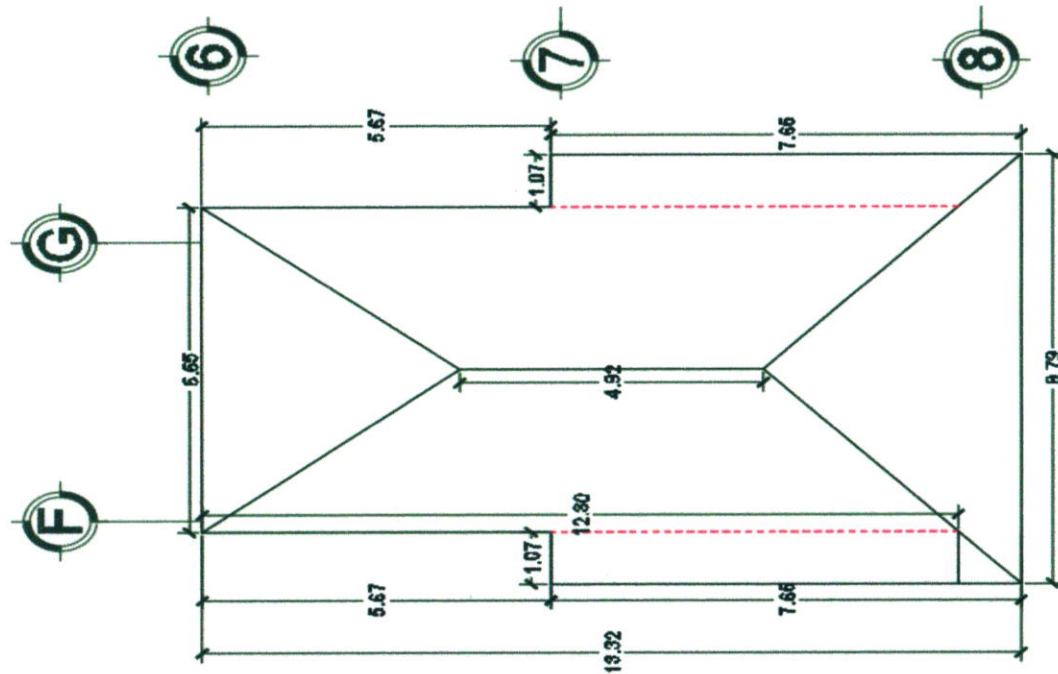

2.1.1.2 ELIMINACION DE FLORA Y FAUNA PARASITA, LIBERANDO EL ESPECIMEN CON TODO Y RAIZ, EN CASO DE QUE EL TALLO DE LA PLANTA SEA DE DIMENSIONES CONSIDERABLES SE CORTARÁ CON SEGUETA Y SE LE INYECTARÁ EL HERBICIDA CON AGUJA HIPODÉRMICA, DESPUÉS SE LIBERARÁ LA RAÍZ CON SUMO CUIDADO PARA NO DAÑAR EL ELEMENTO EN EL CUAL ESTÁ SUJETO, CONSOLIDAR O APUNTALAR LA SUPERFICIE A

ARG. CIRO AGUSTIN RUIZ RUEDA
POR EL CONTRATISTA

ING. NATALIA MONSERRAT RODRIGUEZ ACOSTA
SUPERVISOR UAAAN



Erón M. Ayala De La Parra

Monclova # 1562 Col. Republica

Tel. 135-94-55

Saltillo, Coahuila. México.

CROQUIS

CONTRATO No: 040/22 AD. MTTO	OBRA: RESTAURACIÓN EN CUBIERTAS Y ENTREPISOS DEL EDIFICIO "LA GLORIA"	FECHA: 30 DE AGOSTO DE 2022
PERIODO: 20 DE JUNIO AL 20 DE JULIO DE 2022	UBICACIÓN: UBICACIÓN: CALZ. ANTONIO NARRO 1923, BUENAVISTA CP 25315 SALTILLO, COAHUILA.	ESTIMACION No. 1-N

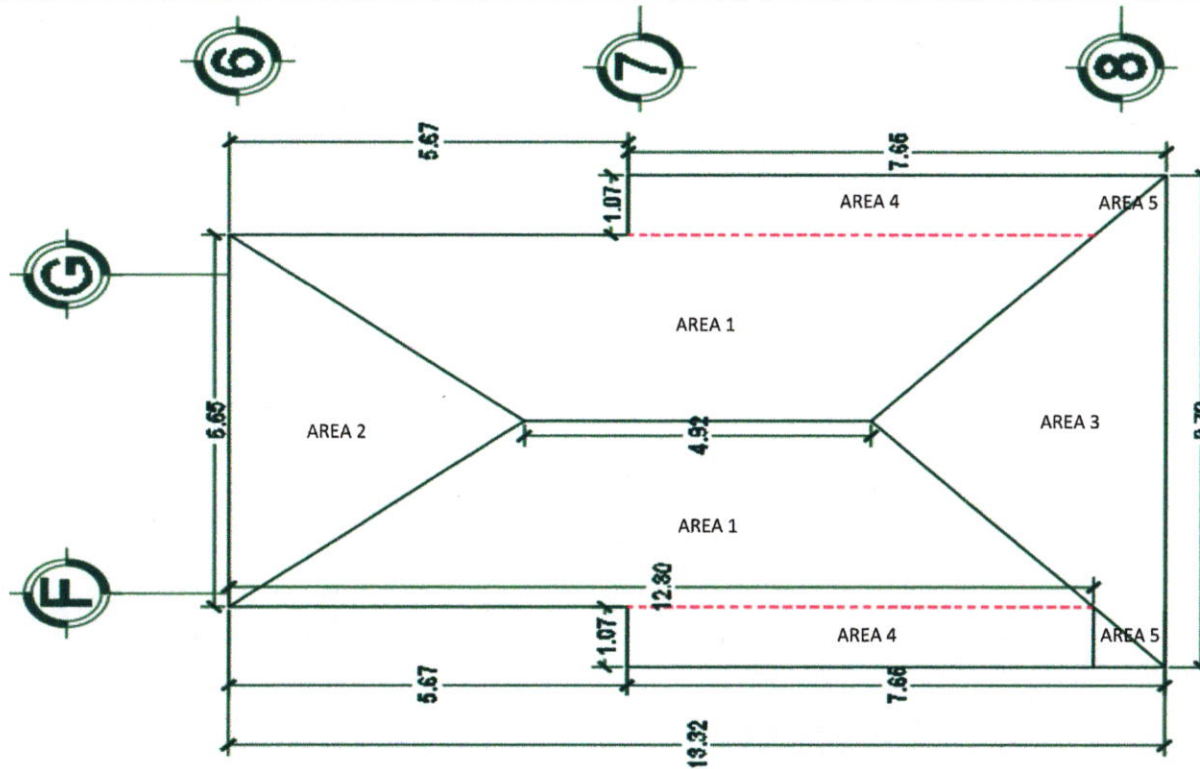

2.1.1.3 LIBERACION DE TEJA DE BARRO "COBIJA Y CANAL" (CONICA, MEDIA CAÑA O ARABE), CON PIEZAS DE RECUPERACION, INCLUYE; ANDAMIAJE, PLATAFORMAS DE TRABAJO, MANIOBRAS, RESGUARDO DE PIEZAS RECUPERADAS, ACARREOS DE MATERIAL NO ÚTIL DENTRO Y GUERA DE LA OBRA, Y TODO LO NECESARIO PARA SU EJECUCIÓN.

ARG. CIRO AGUSTIN RUIZ RUEDA
POR EL CONTRATISTA

ING. NATALIA MONSERRAT RODRIGUEZ ACOSTA
SUPERVISOR UAAAN



Erón M. Ayala De La Garza

Monclova # 1562 Col. Republica

Tel. 135-94-55

Saltillo, Coahuila, México.

CROQUIS

CONTRATO No: 040/22 AD. MTTO	OBRA: RESTAURACIÓN EN CUBIERTAS Y ENTREPISOS DEL EDIFICIO "LA GLORIA"	FECHA: 30 DE AGOSTO DE 2022
PERIODO: 20 DE JUNIO AL 20 DE JULIO DE 2022	UBICACIÓN: UBICACIÓN: CALZ. ANTONIO NARRO 1923, BUENAVISTA CP 25315 SALTILLO, COAHUILA.	ESTIMACION No. 1-N

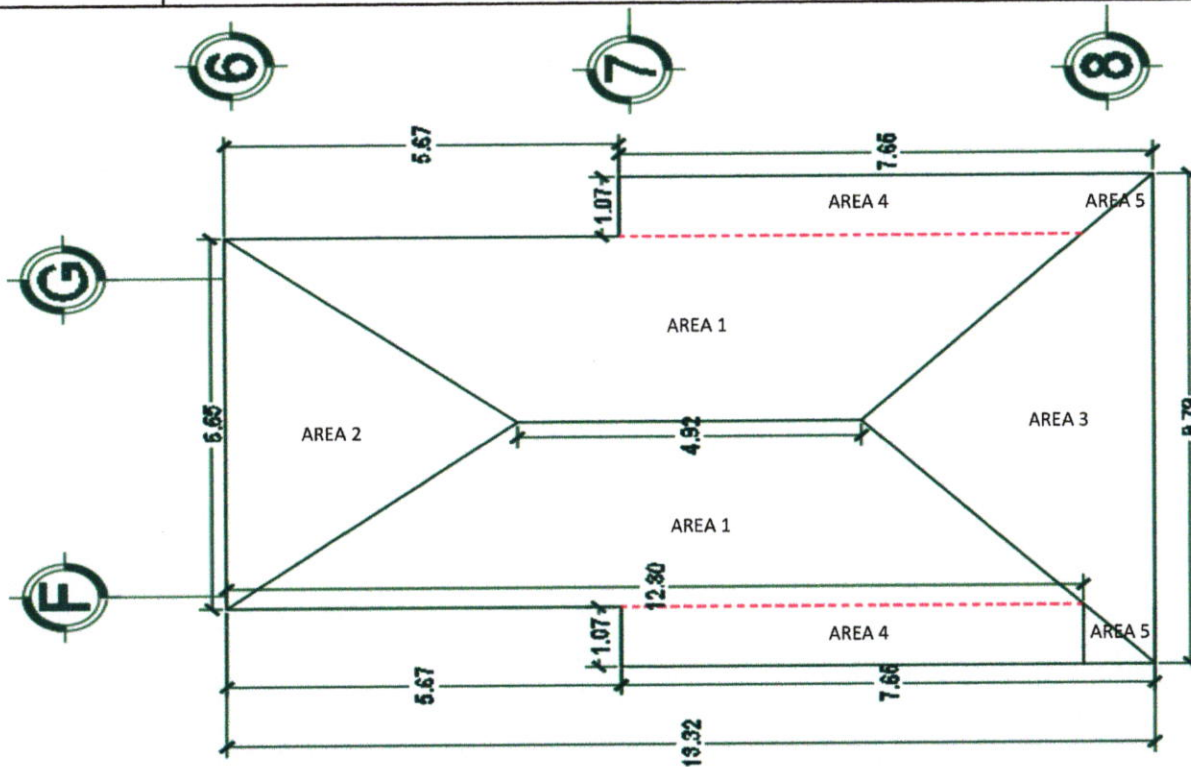

2.1.1.4 LIBERACIÓN DE CAPA DE FIELTRO NEGRO, INCLUYE; ANDAMIAJE PLATAFORMAS DE TRABAJO, MANIOBRAS, ACARREOS DE MATERIAL NO ÚTIL DENTRO Y FUERA DE LA OBRA, Y TODO LO NECESARIO PARA SU EJECUCIÓN.

ARQ. CIRO AGUSTIN RUIZ RUEDA
POR EL CONTRATISTA

ING. NATALIA MONSERRAT RODRIGUEZ ACOSTA
SUPERVISOR UAAAN

Handwritten notes in the top right corner, including a circled '2' and some illegible text.

Handwritten signature 'S. ...' in the top left corner.

Handwritten signature 'A. ...' in the bottom left corner.

Vertical text on the right side of the diagram, possibly describing dimensions or drawing specifications.



Section markers A-A, B-B, C-C, D-D, and E-E are placed around the diagram.

PROJEKTOVAZNA	OPREMAČENJE	OPREMAČENJE	OPREMAČENJE
PROJEKTOVAZNA	OPREMAČENJE	OPREMAČENJE	OPREMAČENJE
PROJEKTOVAZNA	OPREMAČENJE	OPREMAČENJE	OPREMAČENJE
PROJEKTOVAZNA	OPREMAČENJE	OPREMAČENJE	OPREMAČENJE
PROJEKTOVAZNA	OPREMAČENJE	OPREMAČENJE	OPREMAČENJE

PROJEKTOVAZNA (Vertical text)

PROJEKTOVAZNA (Vertical text)

PROJEKTOVAZNA (Vertical text)

PROJEKTOVAZNA (Vertical text)

PROJEKTOVAZNA (Vertical text)



Erón M. Ayala De La Garza

Monclova # 1562 Col. Republica

Tel. 135-94-55

Saltillo, Coahuila. México.

CROQUIS

CONTRATO No: 040/22 AD. MTTO	OBRA: RESTAURACIÓN EN CUBIERTAS Y ENTREPISOS DEL EDIFICIO "LA GLORIA"	FECHA: 30 DE AGOSTO DE 2022
PERIODO: 20 DE JUNIO AL 20 DE JULIO DE 2022	UBICACIÓN: UBICACIÓN: CALZ. ANTONIO NARRO 1923, BUENAVISTA CP 25315 SALTILLO, COAHUILA.	ESTIMACION No. 1-N

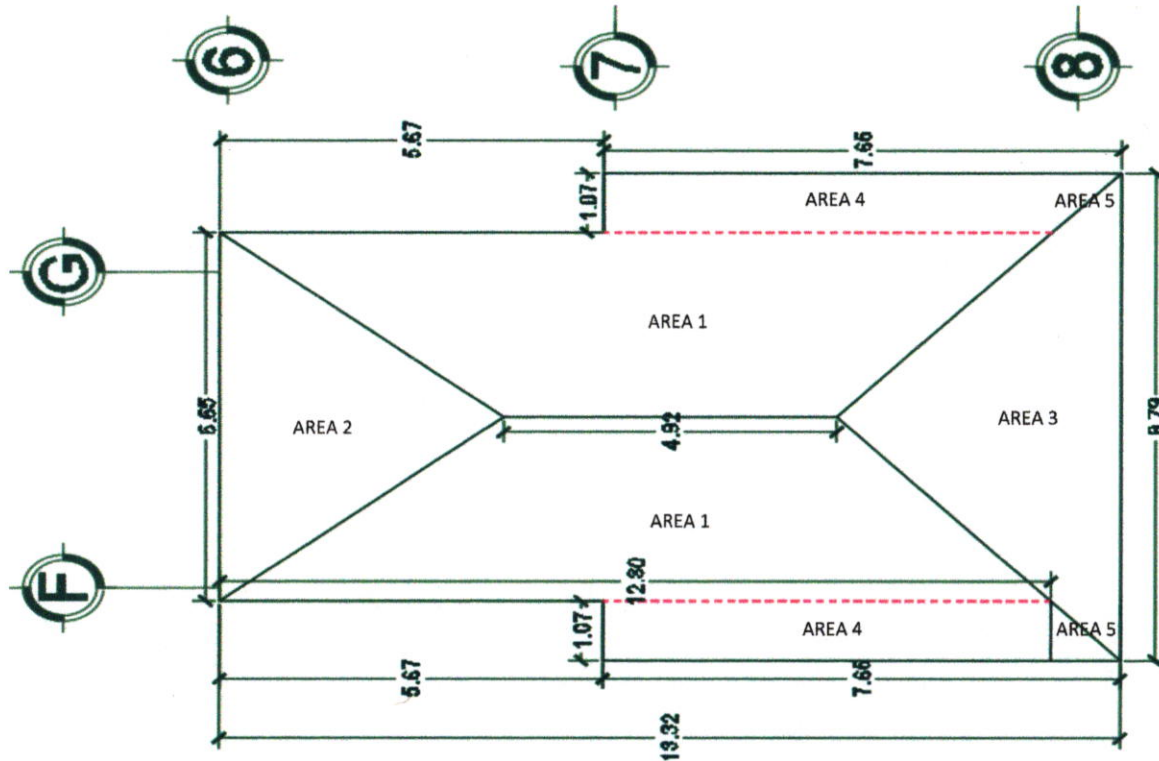

2.1.1.5. LIBERACIÓN DE TABLAS DE MADERA (APROX. 1 1/2 X 8") CON PIEZAS DE RECUPERACIÓN, INCLUYE; ANDAMIAJE, PLATAFORMAS DE TRABAJO, MANIOBRAS, RESGUARDO DE PIEZAS RECUPERADAS, ACARREOS DE MATERIAL NO ÚTIL DENTRO Y FUERA DE LA OBRA, Y TODO LO NECESARIO PARA SU EJECUCIÓN.

ARG. CIRO AGUSTIN RUIZ RUEDA
POR EL CONTRATISTA

ING. NATALIA MONSERRAT RODRIGUEZ ACOSTA
SUPERVISOR UAAAN



Erón M. Ayala De La Parra

Monclova # 1562 Col. Republica

Tel. 135-94-55

Saltillo, Coahuila. México.

CROQUIS

CONTRATO No: 040/22 AD. MTTO	OBRA: RESTAURACIÓN EN CUBIERTAS Y ENTREPIOS DEL EDIFICIO "LA GLORIA"	FECHA: 30 DE AGOSTO DE 2022
PERIODO: 20 DE JUNIO AL 20 DE JULIO DE 2022	UBICACIÓN: UBICACIÓN: CALZ. ANTONIO NARRO 1923, BUENAVISTA CP 25315 SALTILLO, COAHUILA.	ESTIMACION No. 1-N

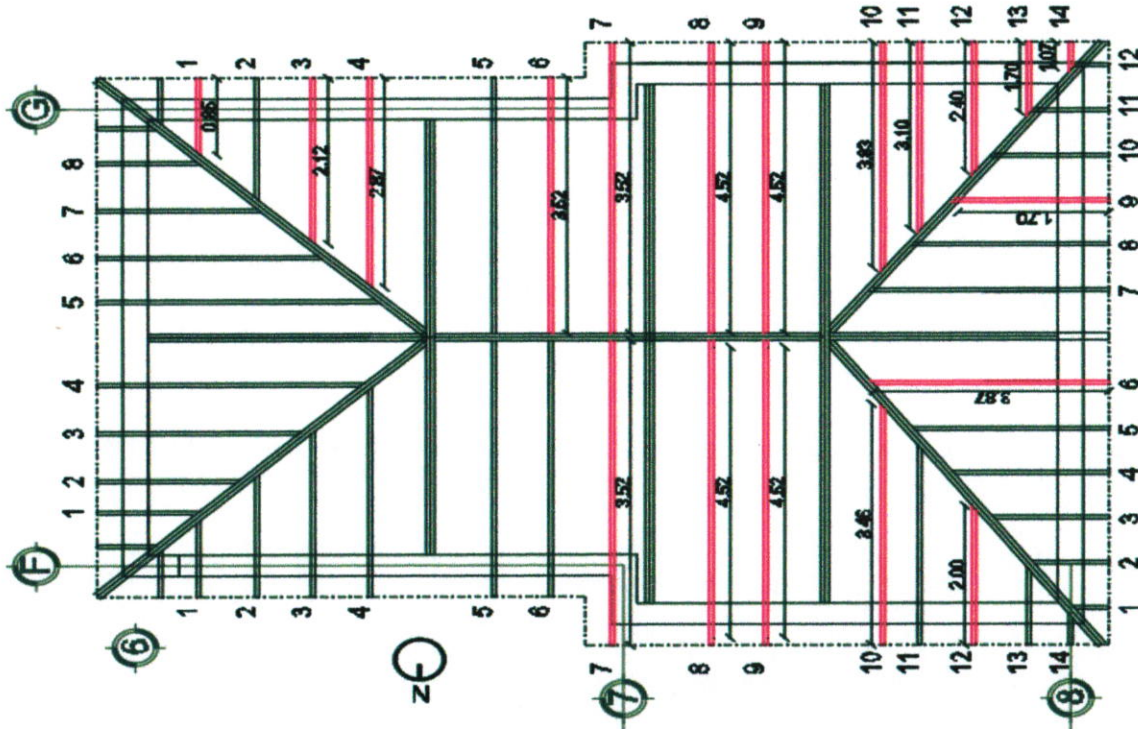

2.1.1.6 LIBERACIÓN DE CARGADORES DE MADERA (MEDIDAS APROX. 2 1/2" X 6") CON PIEZAS DE RECUPERACIÓN INCLUYE; ANDAMIAJE, PLATAFORMAS DE TRABAJO, MANIOBRAS, RESGUARDO DE PIEZAS RECUPERADAS, ACARREOS DE MATERIAL NO ÚTIL DENTRO Y FUERA DE LA OBRA Y TODO LO NECESARIO PARA SU EJECUCIÓN.

ARQ. CIRO AGUSTIN RUIZ RUEDA
POR EL CONTRATISTA

ING. NATALIA MONSERRAT RODRIGUEZ ACOSTA
SUPERVISOR UAAAN



Erón M. Ayala De La Parra

Monclova # 1562 Col. Republica

Tel. 135-94-55

Saltillo, Coahuila. México.

CROQUIS

CONTRATO No: 040/22 AD. MTTO	OBRA: RESTAURACIÓN EN CUBIERTAS Y ENTREPISOS DEL EDIFICIO "LA GLORIA"	FECHA: 30 DE AGOSTO DE 2022
PERIODO: 20 DE JUNIO AL 20 DE JULIO DE 2022	UBICACIÓN: UBICACIÓN: CALZ. ANTONIO NARRO 1923, BUENAVISTA CP 25315 SALTILLO, COAHUILA.	ESTIMACION No. 1-N

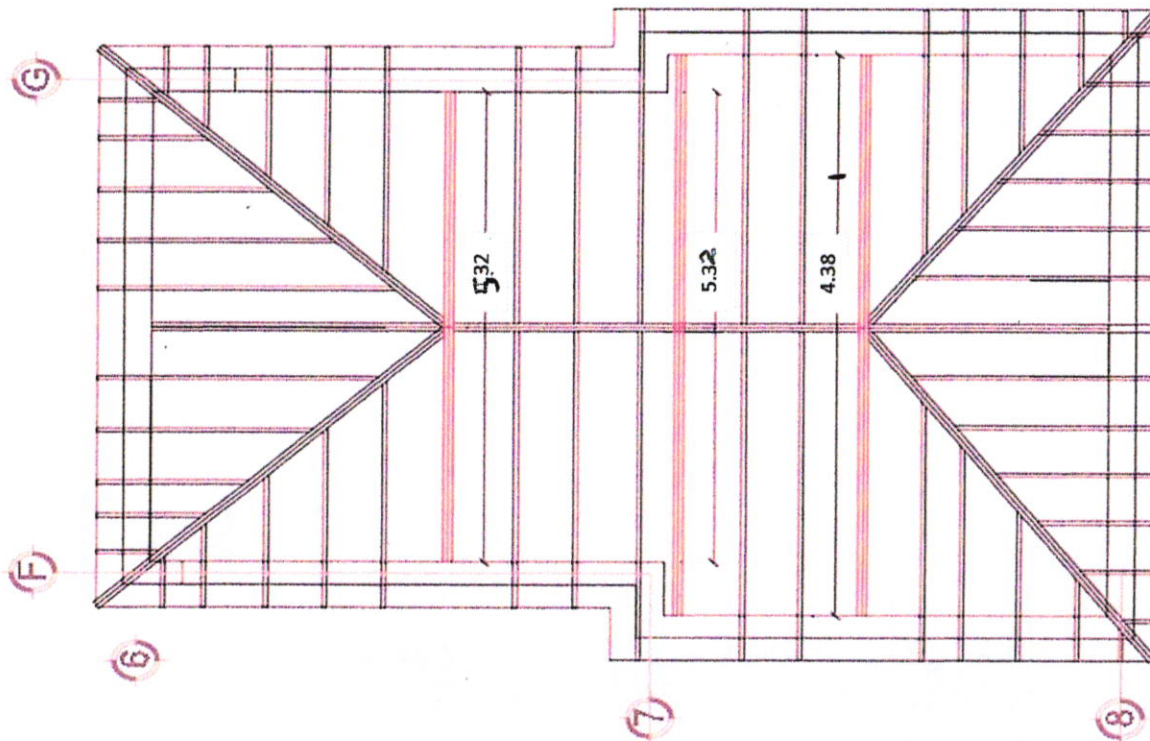

2.1.1.8 LIBERACIÓN DE ENCOFRADOS DE TRIPLAY (TIRANTE) DE LAS CABRILLAS DE MADERA, CON UN DESARROLLO DE APROX.1.20 M, INCLUYE, ANDAMIAJE, PLATAFORMAS DE TRABAJO, ACARREOS, MANO DE OBRA, HERRAMIENTA, EQUIPO Y TODO LO NECESARIO PARA SU EJECUCIÓN.

ARQ. CIRO AGUSTIN RUIZ RUEDA
POR EL CONTRATISTA

ING. NATALIA MONSERRAT RODRIGUEZ ACOSTA
SUPERVISOR UAAAN



Erén M. Ayala De La Garza

Monclova # 1562 Col. Republica

Tel. 135-94-55

Saltillo, Coahuila. México.

CROQUIS

CONTRATO No: 040/22 AD. MTTO	OBRA: RESTAURACIÓN EN CUBIERTAS Y ENTREPISOS DEL EDIFICIO "LA GLORIA"	FECHA: 30 DE AGOSTO DE 2022
PERIODO: 20 DE JUNIO AL 20 DE JULIO DE 2022	UBICACIÓN: UBICACIÓN: CALZ. ANTONIO NARRO 1923, BUENAVISTA CP 25315 SALTILLO, COAHUILA.	ESTIMACION No. 1-N

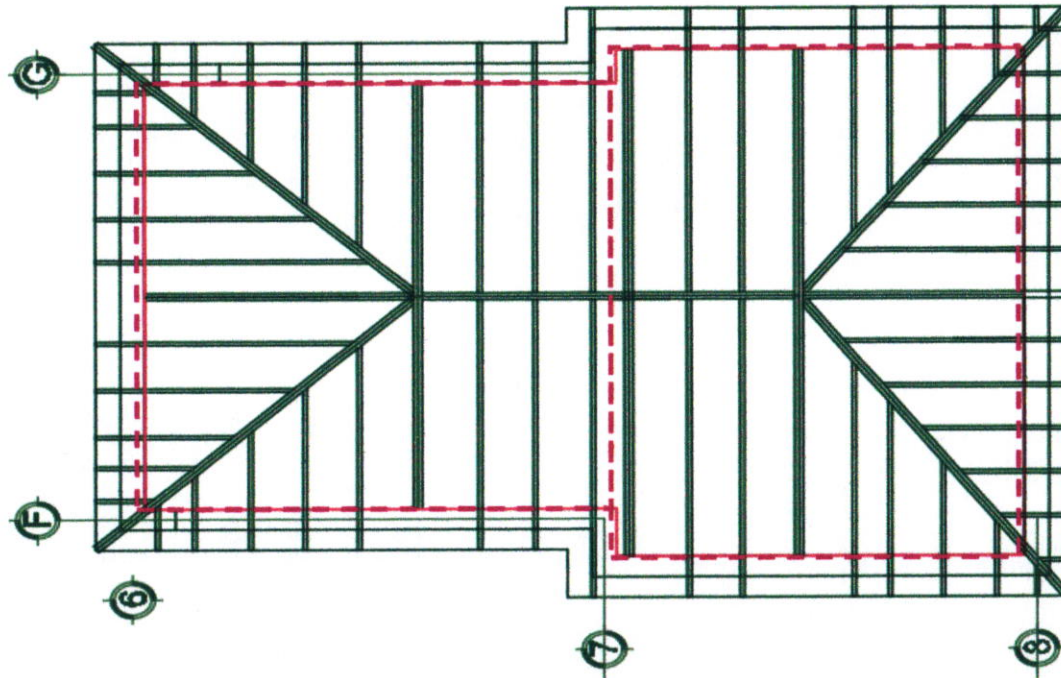

2.1.1.9 LIBERACIÓN DE INSTALACIÓN ELÉCTRICA OBSOLETA, INCLUYE; ANDAMIAJE, PLATAFORMAS DE TRABAJO, ACARREO VERTICAL EN PLANTA BAJA, MANO DE OBRA, HERRAMIENTA, EQUIPO Y TODO LO NECESARIO PARA SU EJECUCIÓN.

ARQ. CIRO AGUSTIN RUIZ RUEDA
POR EL CONTRATISTA

ING. NATALIA MONSERRAT RODRIGUEZ ACOSTA
SUPERVISOR UAAAN

Указание на стр. 111
 №111

8.11.10.19.19.8
 2.1.2

Продолжение № 111

Центральный фонд

Информация об организации, осуществляющей деятельность в соответствии с законодательством Российской Федерации в области регулирования и обеспечения надежности электроснабжения электросетей.

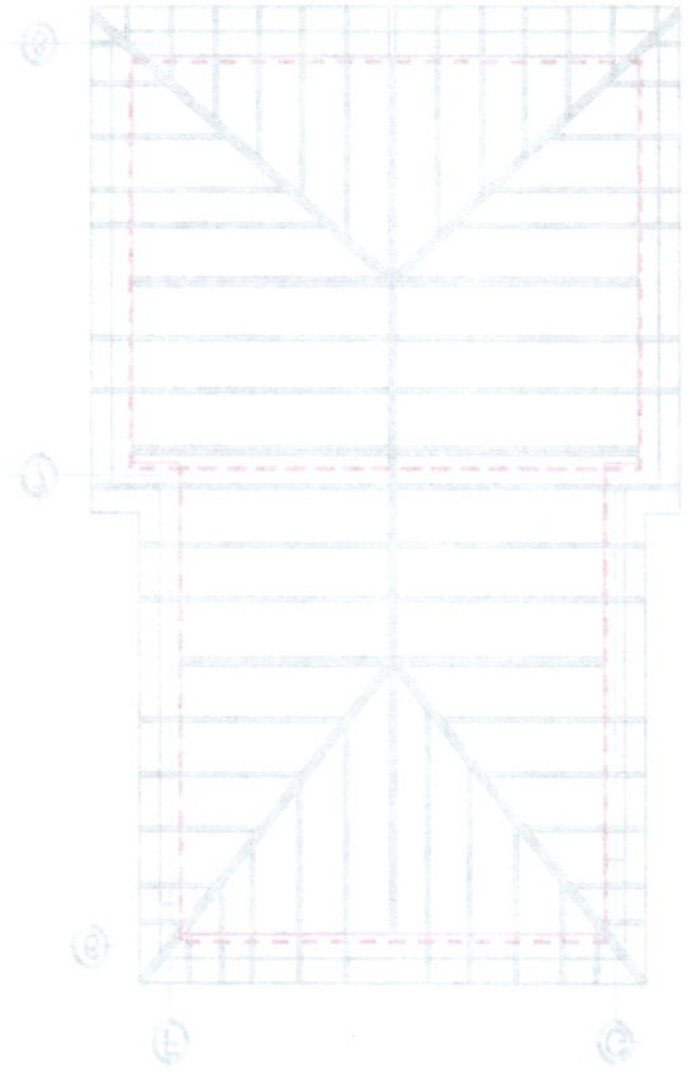

ОБЪЕКТ: Ж.Д. ЖИЛИЩНО-КОММУНАЛЬНО-КОМПЛЕКСНО-ПРОМЫШЛЕННЫЙ ЗОНА СТ. 21.1.0.0.1	НАЗВАНИЕ: ОБЪЕКТЫ ЗАКОНА КОМПЛЕКСНО-ПРОМЫШЛЕННЫЙ ЗОНА	ПРЕДМЕТ: ПРЕДМЕТЫ ЗАКОНА	КОМПЛЕКСНО-ПРОМЫШЛЕННЫЙ ЗОНА
ПОСЛУЖИТЕЛЬ:	ЗАКАЗЧИК:	ЗАДАНИЕ:	КОМПЛЕКСНО-ПРОМЫШЛЕННЫЙ ЗОНА
АВТОР:	ПРОЕКТИРОВЩИК:	РЕДАКТОР:	КОМПЛЕКСНО-ПРОМЫШЛЕННЫЙ ЗОНА
СВООБЩЕНИЕ			



Этот документ является составной частью проекта.

С



Opón M. Ayala De La Garza

Monclova # 1562 Col. Republica

Tel. 135-94-55

Saltillo, Coahuila. México.

CROQUIS

CONTRATO No: 040/22 AD. MTTO	OBRA: RESTAURACIÓN EN CUBIERTAS Y ENTREPISOS DEL EDIFICIO "LA GLORIA"	FECHA: 30 DE AGOSTO DE 2022
PERIODO: 20 DE JUNIO AL 20 DE JULIO DE 2022	UBICACIÓN: UBICACIÓN: CALZ. ANTONIO NARRO 1923, BUENAVISTA CP 25315 SALTILLO, COAHUILA.	ESTIMACION No. 1-N

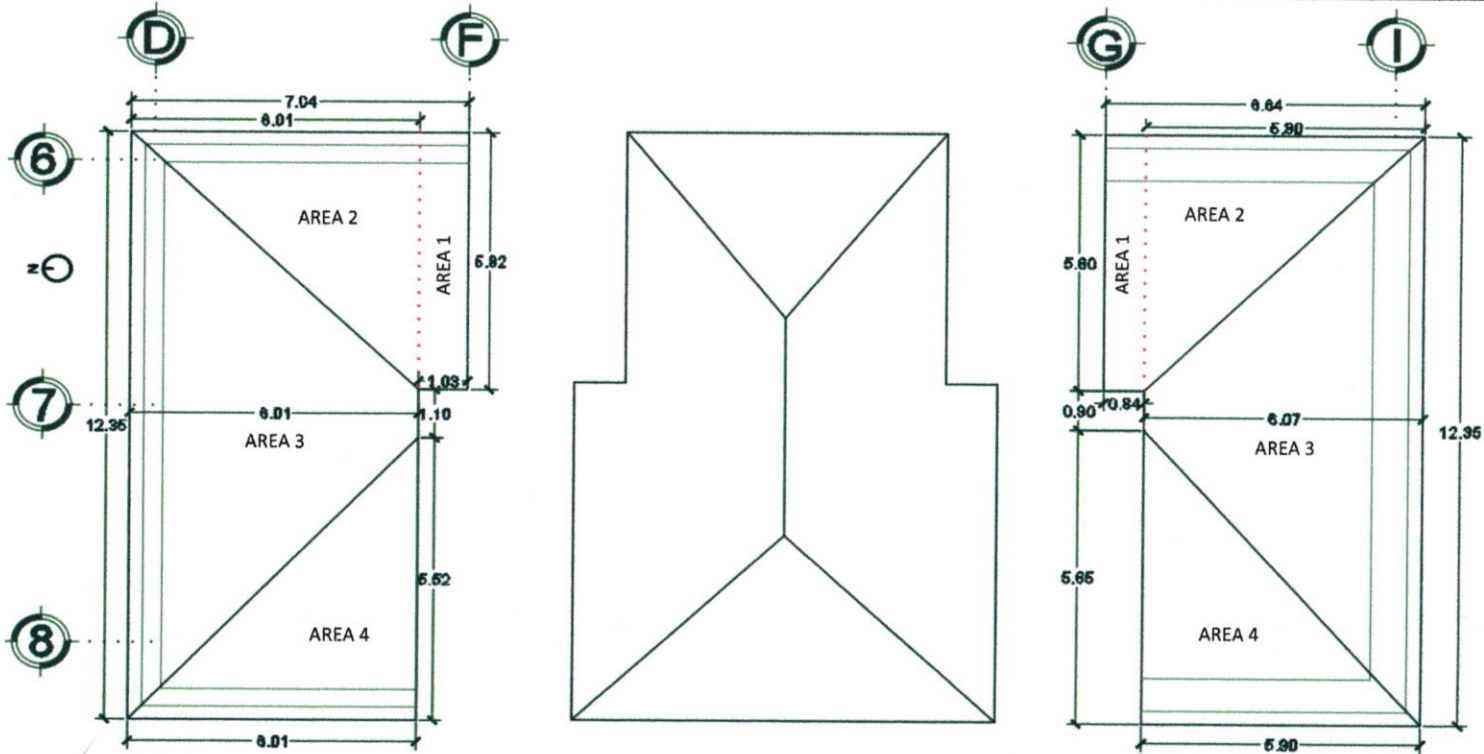

PRELIMINARES EN CUBIERTA A TRES AGUAS

2.2.1.1 SONDEOS DE ELEMENTOS DE MADERA, EN PRIMER NIVEL (ALTURA APROX. DE 4.00 A 6.00 M), PARA DETERMINAR ELEMENTOS EN MAL ESTADO, PRINCIPALMENTE EN CARGADORES Y VIGAS DE MADERA, SE PERFORARÁ EL ELEMENTO A CADA TERCIO, CON LA BROCA MÁS DELGADA POSIBLE Y CON ELLO DETERMINAR LA CONSISTENCIA DE LA MADERA, DETECTANDO ZONAS DAÑADAS CON TERMITA O DETERIORADAS POR ACCIONES DEL TIEMPO O HUMEDAD, SE

ARQ. CIRO AGUSTIN RUIZ RUEDA
POR EL CONTRATISTA

ING. NATALIA MONSERRAT RODRIGUEZ ACOSTA
SUPERVISOR UAAAN

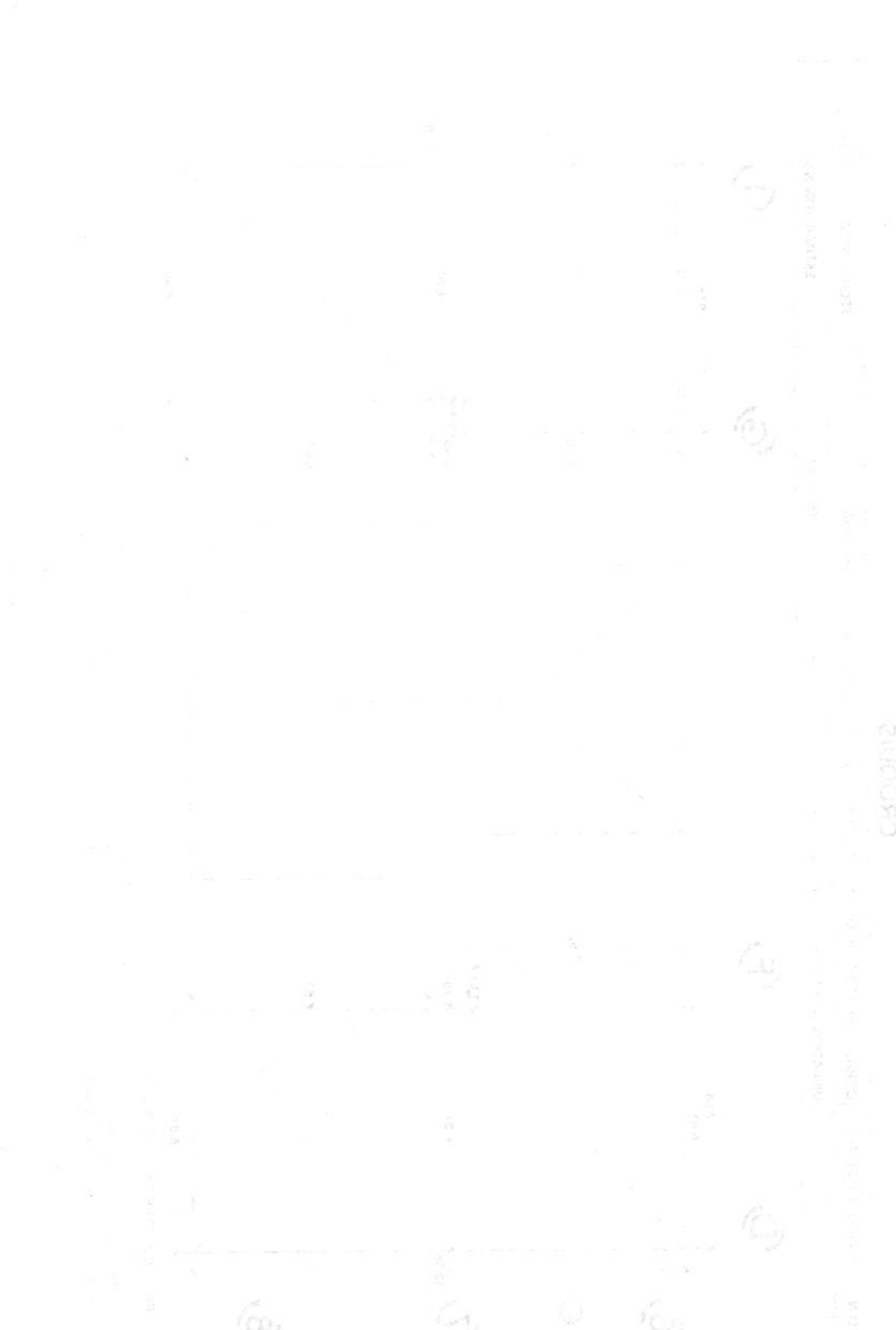

PROYECTO DE
CONSTRUCCION

PLAN DE
CONSTRUCCION

CONSTRUCCION

CONSTRUCCION

CONSTRUCCION





Erón M. Ayala De La Garza

Monclova # 1562 Col. Republica

Tel. 135-94-55

Saltillo, Coahuila, México.

CROQUIS

CONTRATO No: 040/22 AD. MTT0	OBRA: RESTAURACIÓN EN CUBIERTAS Y ENTREPISOS DEL EDIFICIO "LA GLORIA"	FECHA: 30 DE AGOSTO DE 2022
PERIODO: 20 DE JUNIO AL 20 DE JULIO DE 2022	UBICACIÓN: UBICACIÓN: CALZ. ANTONIO NARRO 1923, BUENAVISTA CP 25315 SALTILLO, COAHUILA.	ESTIMACION No. 1-N

MEDIDAS FISICAS VIGAS 2DO NIVEL

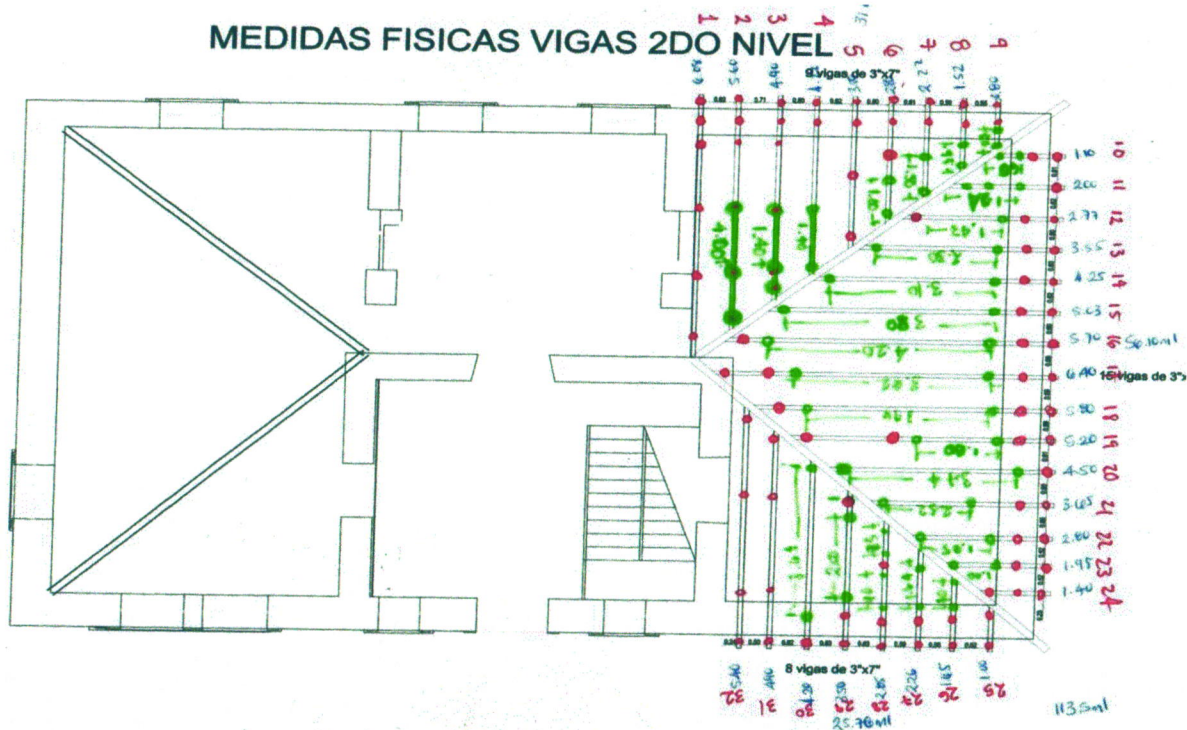

PRELIMINARES EN CUBIERTA A TRES AGUAS

2.2.1.1 SONDEOS DE ELEMENTOS DE MADERA, EN PRIMER NIVEL (ALTURA APROX. DE 4.00 A 6.00 M), PARA DETERMINAR ELEMENTOS EN MAL ESTADO, PRINCIPALMENTE EN CARGADORES Y VIGAS DE MADERA, SE PERFORARÁ EL ELEMENTO A CADA TERCIO, CON LA BROCA MÁS DELGADA POSIBLE Y CON ELLO DETERMINAR LA CONSISTENCIA DE LA MADERA, DETECTANDO ZONAS DAÑADAS CON TERMITA O DETERIORADAS POR ACCIONES DEL TIEMPO O HUMEDAD. SE

ARQ. CIRO AGUSTIN RUIZ RUEDA
POR EL CONTRATISTA

15

ING. NATALIA MONSERRAT RODRIGUEZ ACOSTA
SUPERVISOR UAAAN

Handwritten signature and initials in the top left corner.

Handwritten signature and initials in the top right corner.

Handwritten text in the upper left quadrant, possibly a title or reference number.



МЕДИЦЬСЬКА ШКОЛА ІНТЕРНАТНОГО НАВЧАННЯ

МЕДИЦЬСЬКА ШКОЛА ІНТЕРНАТНОГО НАВЧАННЯ	МЕДИЦЬСЬКА ШКОЛА ІНТЕРНАТНОГО НАВЧАННЯ	МЕДИЦЬСЬКА ШКОЛА ІНТЕРНАТНОГО НАВЧАННЯ	МЕДИЦЬСЬКА ШКОЛА ІНТЕРНАТНОГО НАВЧАННЯ
МЕДИЦЬСЬКА ШКОЛА ІНТЕРНАТНОГО НАВЧАННЯ	МЕДИЦЬСЬКА ШКОЛА ІНТЕРНАТНОГО НАВЧАННЯ	МЕДИЦЬСЬКА ШКОЛА ІНТЕРНАТНОГО НАВЧАННЯ	МЕДИЦЬСЬКА ШКОЛА ІНТЕРНАТНОГО НАВЧАННЯ
МЕДИЦЬСЬКА ШКОЛА ІНТЕРНАТНОГО НАВЧАННЯ	МЕДИЦЬСЬКА ШКОЛА ІНТЕРНАТНОГО НАВЧАННЯ	МЕДИЦЬСЬКА ШКОЛА ІНТЕРНАТНОГО НАВЧАННЯ	МЕДИЦЬСЬКА ШКОЛА ІНТЕРНАТНОГО НАВЧАННЯ



СРОКІВ

Handwritten text at the bottom of the page, possibly a date or reference.



Erón M. Ayala De La Parra

Monclova # 1562 Col. Republica

Tel. 135-94-55

Saltillo, Coahuila, México.

CROQUIS

CONTRATO No: 040/22 AD. MTTT	OBRA: RESTAURACIÓN EN CUBIERTAS Y ENTREPISOS DEL EDIFICIO "LA GLORIA"	FECHA: 30 DE AGOSTO DE 2022
PERIODO: 20 DE JUNIO AL 20 DE JULIO DE 2022	UBICACIÓN: UBICACIÓN: CALZ. ANTONIO NARRO 1923, BUENAVISTA CP 25315 SALTILLO, COAHUILA.	ESTIMACION No. 1-N

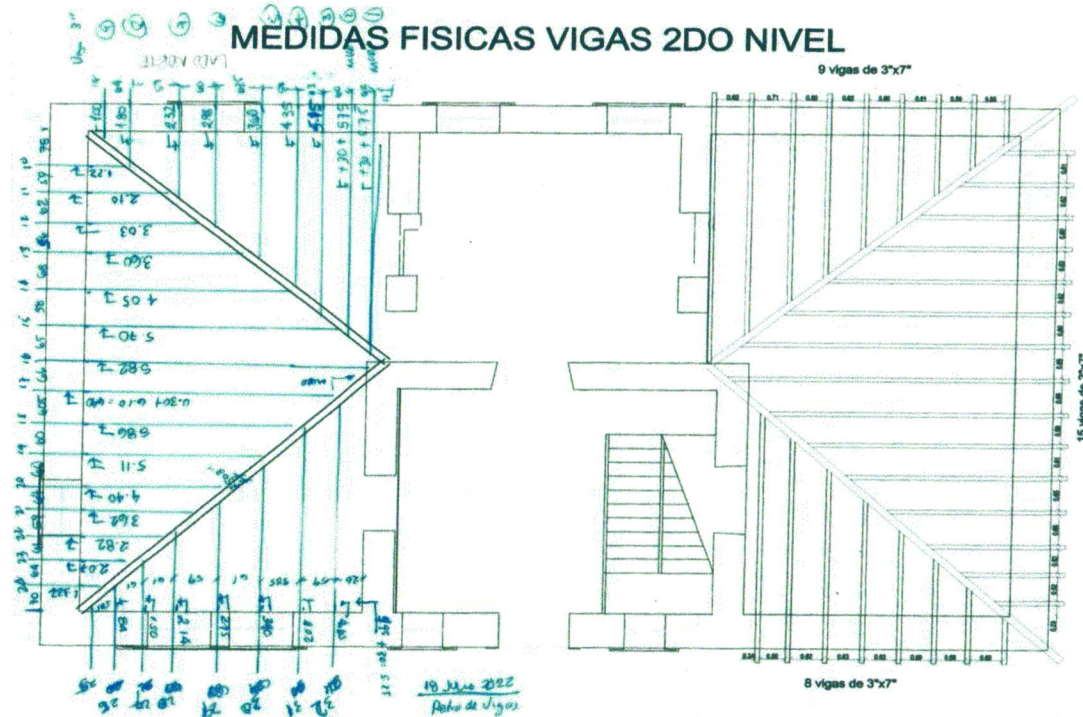

2.2.1.1 PRELIMINARES EN CUBIERTA A TRES AGUAS
SONDEOS DE ELEMENTOS DE MADERA, EN PRIMER NIVEL (ALTURA APROX. DE 4.00 A 6.00 M), PARA DETERMINAR ELEMENTOS EN MAL ESTADO, PRINCIPALMENTE EN CARGADORES Y VIGAS DE MADERA, SE PERFORARÁ EL ELEMENTO A CADA TERCIO, CON LA BROCA MÁS DELGADA POSIBLE Y CON ELLO DETERMINAR LA CONSISTENCIA DE LA MADERA, DETECTANDO ZONAS DAÑADAS CON TERMITA O DETERIORADAS POR ACCIONES DEL TIEMPO O HUMEDAD, SE

ARQ. CIRO AGUSTIN RUIZ RUEDA
POR EL CONTRATISTA

16

ING. NATALIA MONSERRAT RODRIGUEZ ACOSTA
SUPERVISOR UAAAN

1550

Handwritten notes in the top left corner, including the number 1550 and some illegible text.



МЕДИЦА ПІСЛЯ РАДІАЦІЙНОГО ПОШКОДЖЕННЯ

МЕДИЦА ПІСЛЯ РАДІАЦІЙНОГО ПОШКОДЖЕННЯ	АДРЕС	ПІСЛЯ РАДІАЦІЙНОГО ПОШКОДЖЕННЯ	ЕКСПЛУАТАТОР
МЕДИЦА ПІСЛЯ РАДІАЦІЙНОГО ПОШКОДЖЕННЯ	АДРЕС	ПІСЛЯ РАДІАЦІЙНОГО ПОШКОДЖЕННЯ	ЕКСПЛУАТАТОР

СЕРІЯ





Erón M. Ayala De La Garza

Monclova # 1562 Col. Republica

Tel. 135-94-55

Saltillo, Coahuila, México.

CROQUIS

CONTRATO No: 040/22 AD. MTTO	OBRA: RESTAURACIÓN EN CUBIERTAS Y ENTREPISOS DEL EDIFICIO "LA GLORIA"	FECHA: 30 DE AGOSTO DE 2022
PERIODO: 20 DE JUNIO AL 20 DE JULIO DE 2022	UBICACIÓN: UBICACIÓN: CALZ. ANTONIO NARRO 1923, BUENAVISTA CP 25315 SALTILLO, COAHUILA.	ESTIMACION No. 1-N

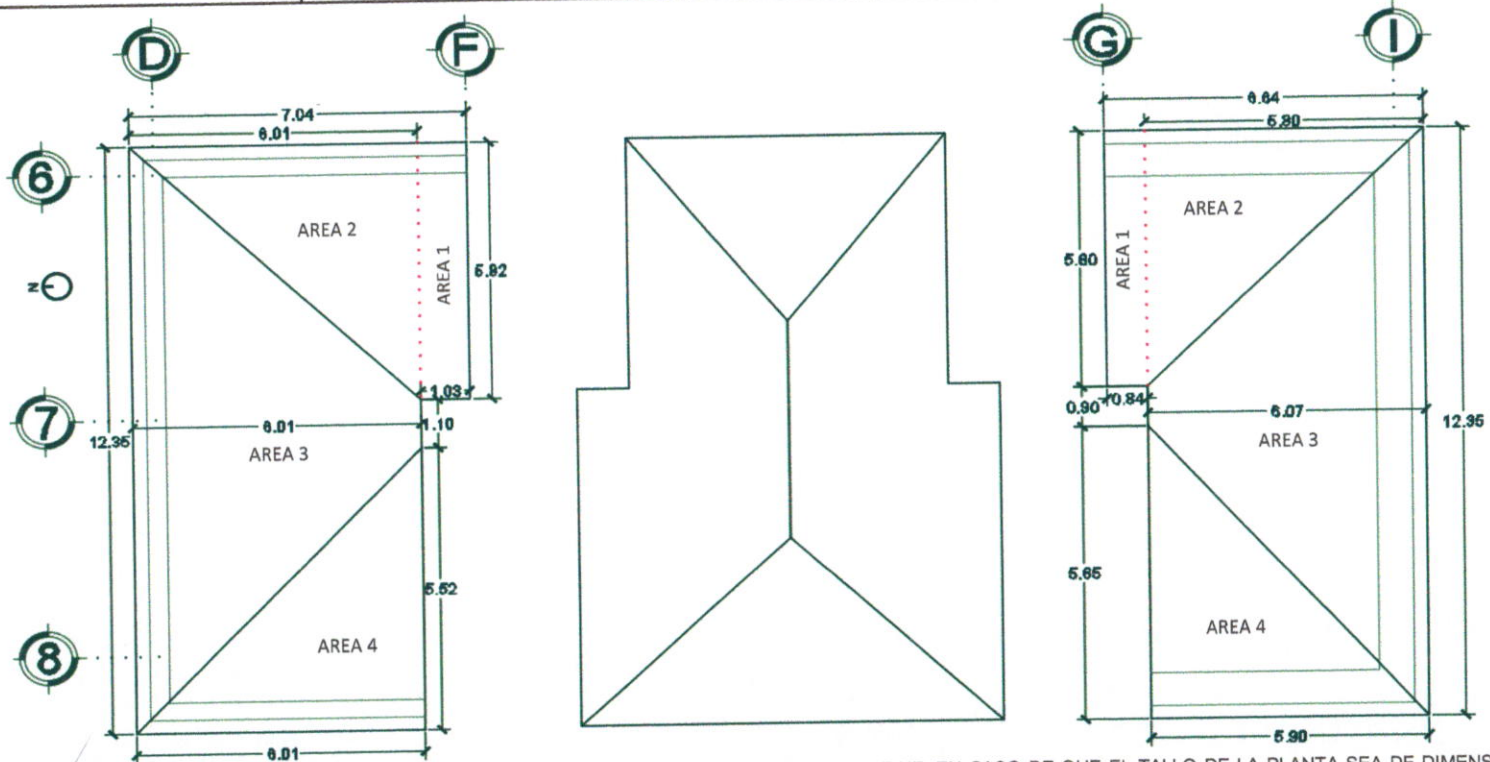

2.2.1.2 ELIMINACIÓN DE FLORA Y FAUNA PARASITA, LIBERANDO EL ESPECIMEN CON TODO Y RAIZ, EN CASO DE QUE EL TALLO DE LA PLANTA SEA DE DIMENSIONES CONSIDERABLES SE CORTARÁ CON SEGUETA Y SE LE INYECTARÁ EL HERBICIDA CON AGUJA HIPODÉRMICA, DESPUÉS SE LIBERARÁ LA RAÍZ CON SUMO CUIDADO PARA NO DAÑAR EL ELEMENTO EN EL CUAL ESTÁ SUJETO, CONSOLIDAR O APUNTALAR LA SUPERFICIE A INTERVENIR, INCLUYE: MATERIALES,

ARQ. CIRO AGUSTIN RUIZ RUEDA
POR EL CONTRATISTA

17

ING. NATALIA MONSERRAT RODRIGUEZ ACOSTA
SUPERVISOR UAAAN

76

13

Handwritten notes in Russian, including "Сделано" (Done) and "Проверено" (Checked).

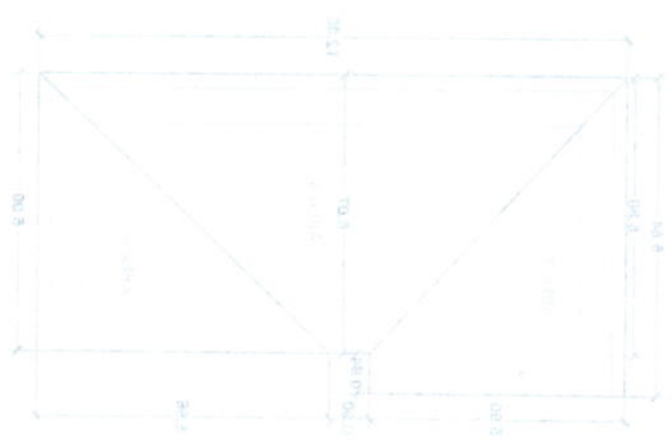
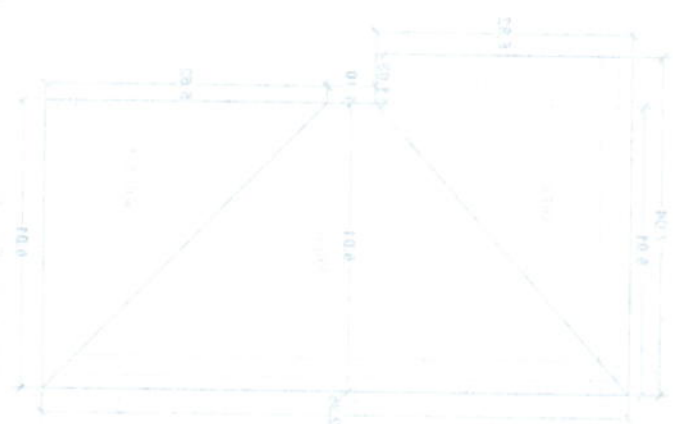

13

13

13

13

ИЗДАНИЕ	ИЗМЕНЕНИЯ	ИЗМЕНЕНИЯ	ИЗМЕНЕНИЯ
№	ДАТА	СОДЕРЖАНИЕ	ПОДПИСЬ
1	2013	ИЗМЕНЕНИЕ	ИЗМЕНЕНИЕ
2	2013	ИЗМЕНЕНИЕ	ИЗМЕНЕНИЕ
3	2013	ИЗМЕНЕНИЕ	ИЗМЕНЕНИЕ
4	2013	ИЗМЕНЕНИЕ	ИЗМЕНЕНИЕ
5	2013	ИЗМЕНЕНИЕ	ИЗМЕНЕНИЕ
6	2013	ИЗМЕНЕНИЕ	ИЗМЕНЕНИЕ
7	2013	ИЗМЕНЕНИЕ	ИЗМЕНЕНИЕ
8	2013	ИЗМЕНЕНИЕ	ИЗМЕНЕНИЕ
9	2013	ИЗМЕНЕНИЕ	ИЗМЕНЕНИЕ
10	2013	ИЗМЕНЕНИЕ	ИЗМЕНЕНИЕ
11	2013	ИЗМЕНЕНИЕ	ИЗМЕНЕНИЕ
12	2013	ИЗМЕНЕНИЕ	ИЗМЕНЕНИЕ
13	2013	ИЗМЕНЕНИЕ	ИЗМЕНЕНИЕ

13

СКОРО

Handwritten notes in Russian, including "Сделано" (Done) and "Проверено" (Checked).



Erón M. Ayala De La Garza

Monclova # 1562 Col. Republica

Tel. 135-94-55

Saltillo, Coahuila, México.

CROQUIS

CONTRATO No: 040/22 AD. MTTO		OBRA: RESTAURACIÓN EN CUBIERTAS Y ENTREPISOS DEL EDIFICIO "LA GLORIA"	FECHA: 30 DE AGOSTO DE 2022
PERIODO: 20 DE JUNIO AL 20 DE JULIO DE 2022		UBICACIÓN: UBICACIÓN: CALZ. ANTONIO NARRO 1923, BUENAVISTA CP 25315 SALTILLO, COAHUILA.	ESTIMACION No. 1-N

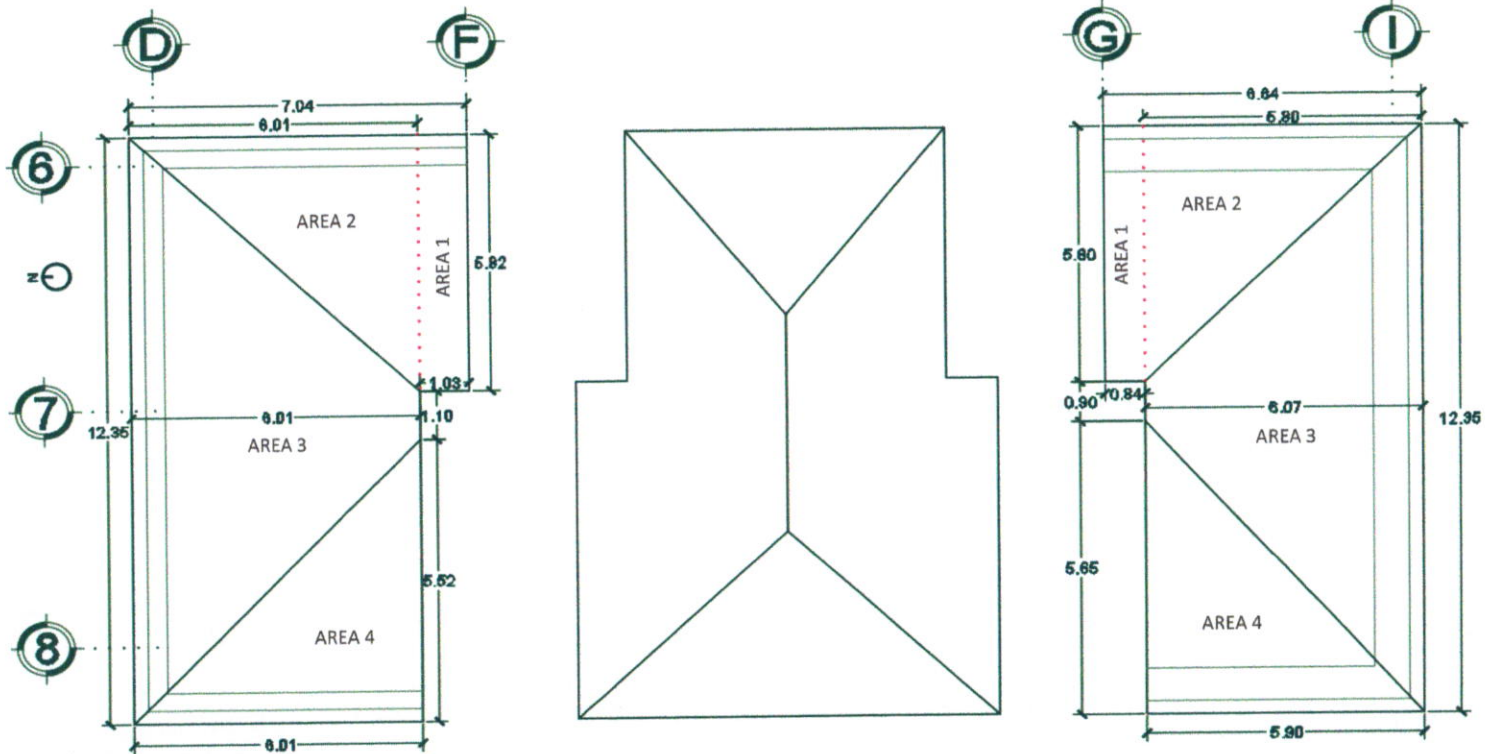

2.2.1.3 LIBERACION DE TEJA DE BARRO "COBIJA Y CANAL" (CONICA, MEDIA CANA O ARABE), CON PIEZAS DE RECUPERACION, INCLUYE; ANDAMIAJE, PLATAFORMAS DE TRABAJO, MANIOBRAS, RESGUARDO DE PIEZAS RECUPERADAS, ACARREOS DE MATERIAL NO ÚTIL DENTRO Y GUERA DE LA OBRA, Y TODO LO NECESARIO PARA SU EJECUCIÓN.2.1.1.3

ARQ. CIRO AGUSTIN RUIZ RUEDA
POR EL CONTRATISTA

ING. NATALIA MONSERRAT RODRIGUEZ ACOSTA
SUPERVISOR UAAAN

Handwritten notes in the top left corner, including a signature and some illegible text.

Handwritten notes in the top right corner, including a signature and some illegible text.

Handwritten text in the middle left area, possibly a list of items or a description.

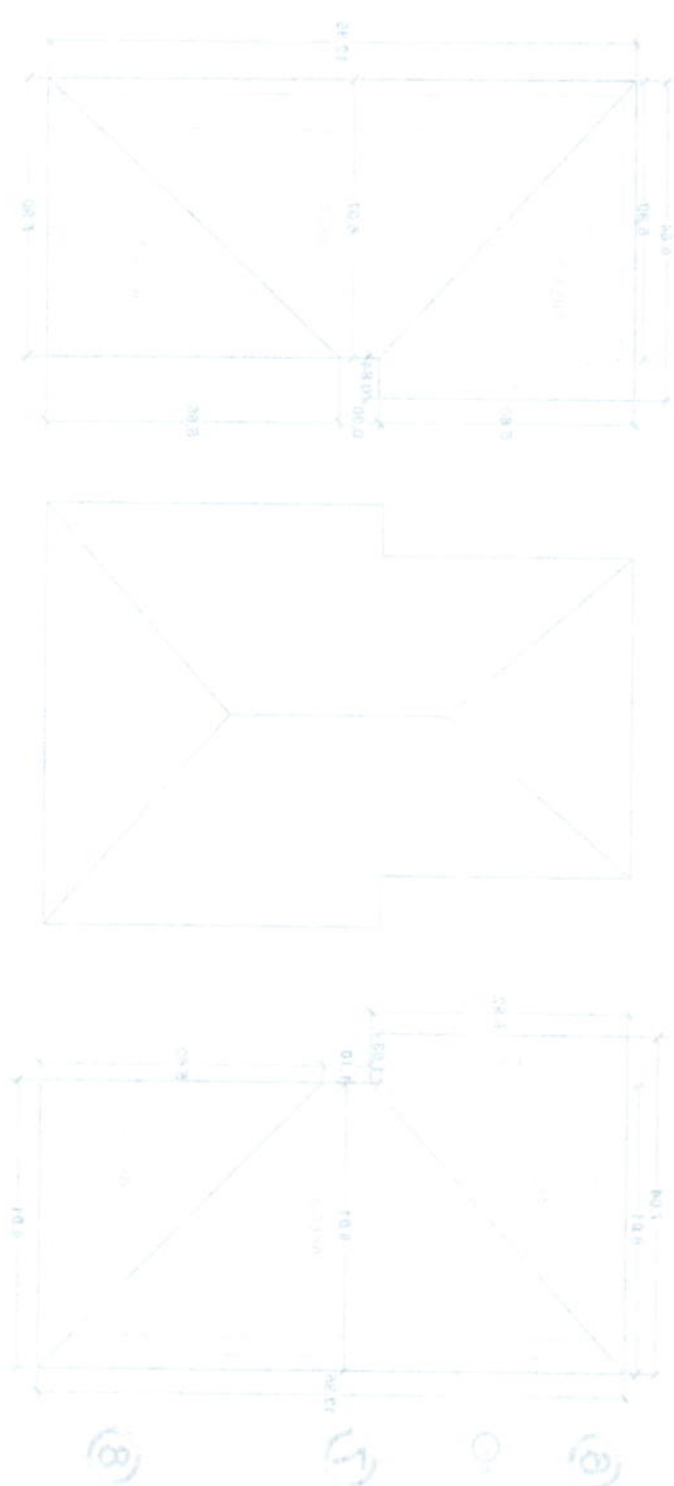

Section line labels: A-A, B-B, C-C. Section line symbols: ⊕, ⊙, ⊕.

МЕРКЕТО: <i>Handwritten text</i>	МЕРКЕТО: <i>Handwritten text</i>	МЕРКЕТО: <i>Handwritten text</i>	МЕРКЕТО: <i>Handwritten text</i>
СМЕРКАТО: <i>Handwritten text</i>	СМЕРКАТО: <i>Handwritten text</i>	СМЕРКАТО: <i>Handwritten text</i>	СМЕРКАТО: <i>Handwritten text</i>
СМЕРКАТО: <i>Handwritten text</i>	СМЕРКАТО: <i>Handwritten text</i>	СМЕРКАТО: <i>Handwritten text</i>	СМЕРКАТО: <i>Handwritten text</i>
СМЕРКАТО: <i>Handwritten text</i>	СМЕРКАТО: <i>Handwritten text</i>	СМЕРКАТО: <i>Handwritten text</i>	СМЕРКАТО: <i>Handwritten text</i>
СМЕРКАТО: <i>Handwritten text</i>	СМЕРКАТО: <i>Handwritten text</i>	СМЕРКАТО: <i>Handwritten text</i>	СМЕРКАТО: <i>Handwritten text</i>

СВОБОДА

Handwritten signature and text.

Handwritten notes in the bottom right corner.



Erón M. Ayala De La Garza

Monclova # 1562 Col. Republica

Tel. 135-94-55

Saltillo, Coahuila. México.

CROQUIS

CONTRATO No: 040/22 AD. MTT0	OBRA: RESTAURACIÓN EN CUBIERTAS Y ENTREPISOS DEL EDIFICIO "LA GLORIA"	FECHA: 30 DE AGOSTO DE 2022
PERIODO: 20 DE JUNIO AL 20 DE JULIO DE 2022	UBICACIÓN: UBICACIÓN: CALZ. ANTONIO NARRO 1923, BUENAVISTA CP 25315 SALTILLO, COAHUILA.	ESTIMACION No. 1-N

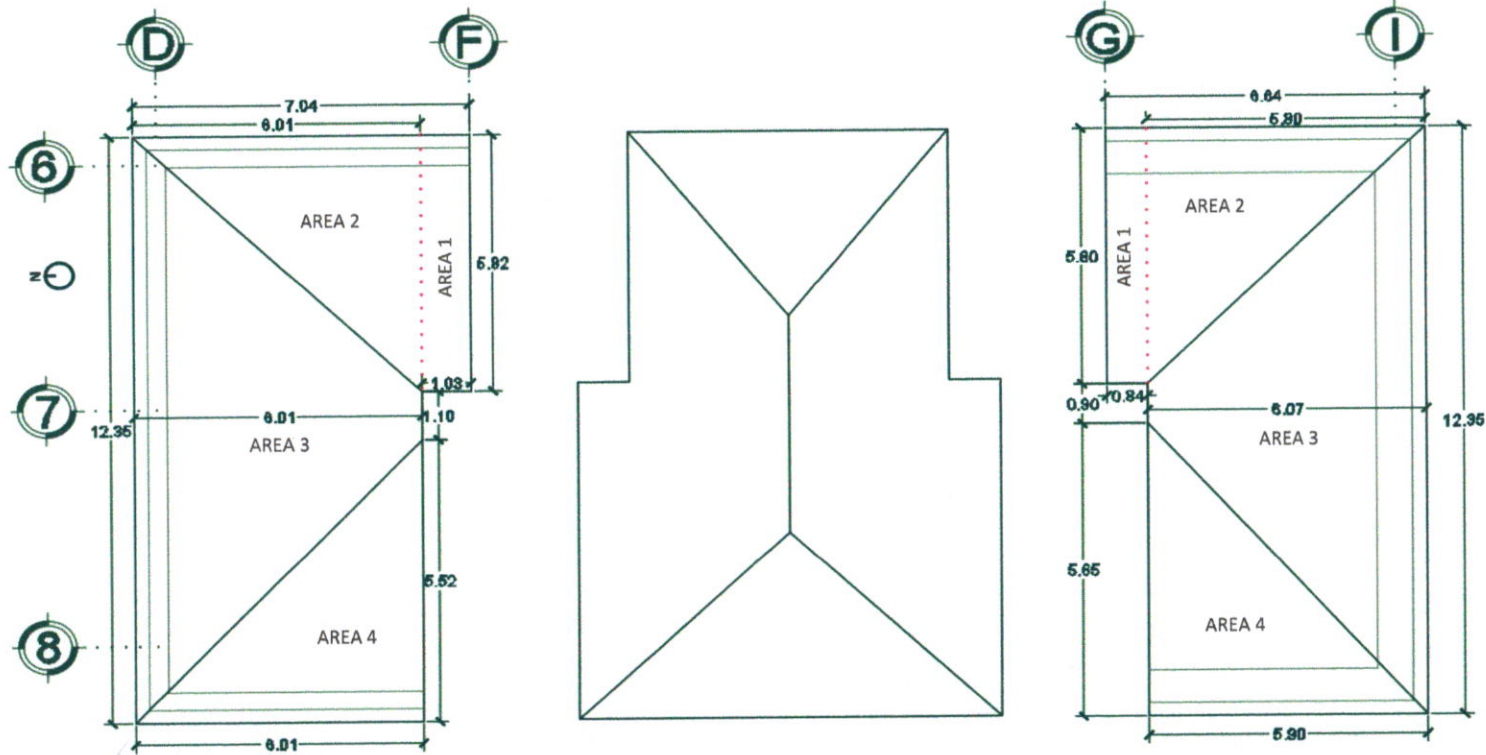

2.2.1.4 LIBERACIÓN DE CAPA DE FIELTRO NEGRO. INCLUYE; ANDAMIAJE, PLATAFORMAS DE TRABAJO, MANIOBRAS, ACARREOS DE MATERIAL NO ÚTIL DENTRO Y FUERA DE LA OBRA, Y TODO LO NECESARIO PARA SU EJECUCIÓN.

ARG. CIRIO AGUSTIN RUIZ RUEDA
POR EL CONTRATISTA

ING. NATALIA MONSERRAT RODRIGUEZ ACOSTA
SUPERVISOR UAAAN

1) Disegnare la proiezione ortogonale di un oggetto tridimensionale, sapendo che la sua proiezione sul piano α è un rettangolo di dimensioni 100×150 e la sua proiezione sul piano β è un rettangolo di dimensioni 100×100 .

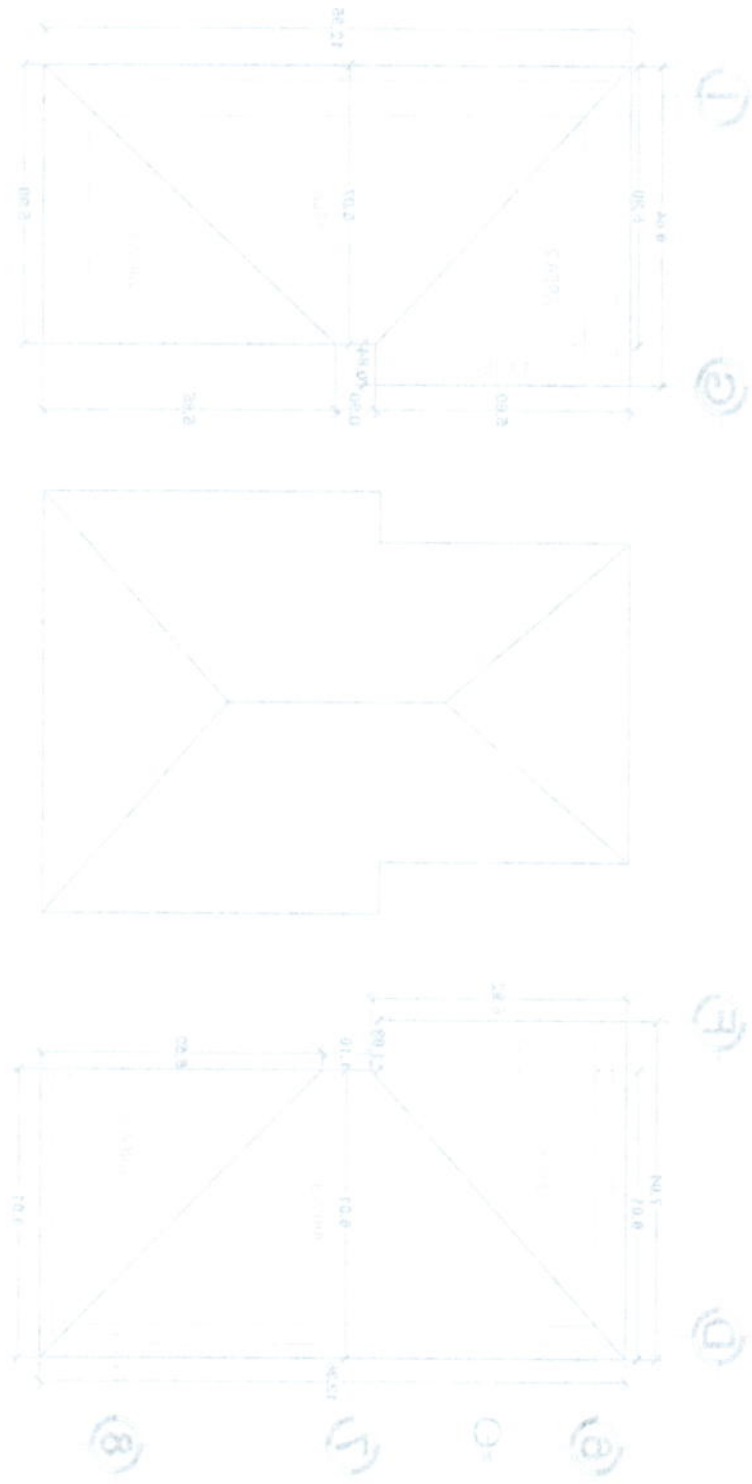

PIUDDO			
COMPLETO 010	MATERIALE	DESCRIZIONE	EDIFICAZIONE
			ARCHITETTURA
			SECHIA



Corso di Architettura - 2019/2020 - Prof. Dr. Ing. G. ...

Handwritten notes and signatures in the left margin.



Erón M. Ayala De La Parra

Monclova # 1562 Col. Republica

Tel. 135-94-55

Saltillo, Coahuila, México.

CROQUIS

CONTRATO No: 040/22 AD. MTTO	OBRA: RESTAURACIÓN EN CUBIERTAS Y ENTREPIOS DEL EDIFICIO "LA GLORIA"	FECHA: 30 DE AGOSTO DE 2022
PERIODO: 20 DE JUNIO AL 20 DE JULIO DE 2022	UBICACIÓN: UBICACIÓN: CALZ. ANTONIO NARRO 1923, BUENAVISTA CP 25315 SALTILLO, COAHUILA.	ESTIMACION No. 1-N

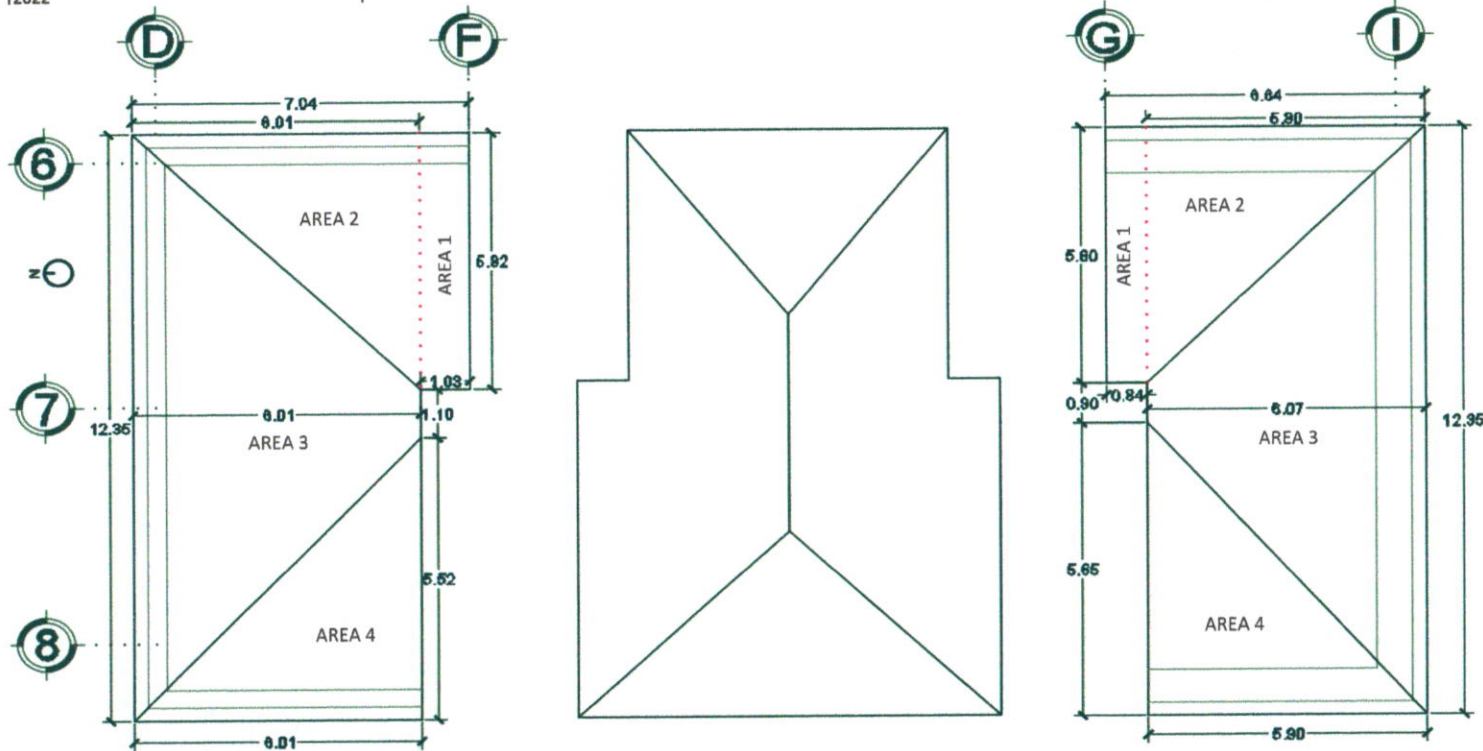

2.2.1.5 LIBERACIÓN DE TABLAS DE MADERA (APROX. 1 1/2 X 8") CON PIEZAS DE RECUPERACIÓN, INCLUYE; ANDAMIAJE, PLATAFORMAS DE TRABAJO, MANIOBRAS, RESGUARDO DE PIEZAS RECUPERADAS, ACARREOS DE MATERIAL NO ÚTIL DENTRO Y FUERA DE LA OBRA, Y TODO LO NECESARIO PARA SU EJECUCIÓN.

ARQ. CIRO AGUSTIN RUIZ RUEDA
POR EL CONTRATISTA

ING. NATALIA MONSERRAT RODRIGUEZ ACOSTA
SUPERVISOR UAAAN

247

247

1. The area of the square is 144. Find the length of the side of the square.

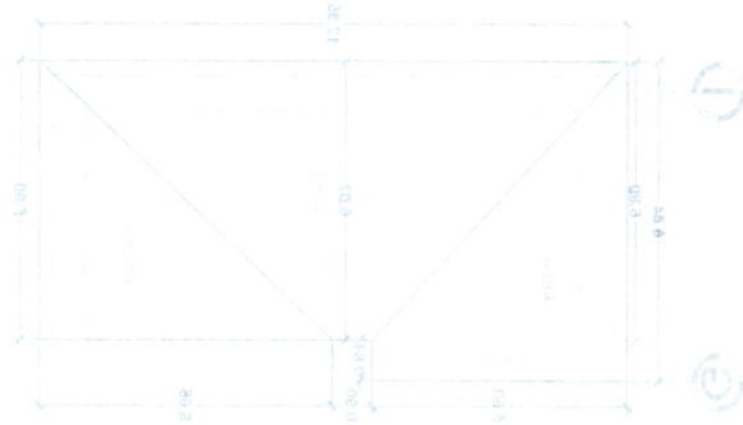

СКОПИЈА	СКОПИЈА	СКОПИЈА	СКОПИЈА
СКОПИЈА	СКОПИЈА	СКОПИЈА	СКОПИЈА



Министерство за образование и наука
Република Северна Македонија



Erén M. Ayala De La Parra

Monclova # 1562 Col. Republica

Tel. 135-94-55

Saltillo, Coahuila. México.

CROQUIS

CONTRATO No: 040/22 AD. MTTT	OBRA: RESTAURACIÓN EN CUBIERTAS Y ENTREPISOS DEL EDIFICIO "LA GLORIA"	FECHA: 30 DE AGOSTO DE 2022
PERIODO: 20 DE JUNIO AL 20 DE JULIO DE 2022	UBICACIÓN: UBICACIÓN: CALZ. ANTONIO NARRO 1923, BUENAVISTA CP 25315 SALTILLO, COAHUILA.	ESTIMACION No. 1-N

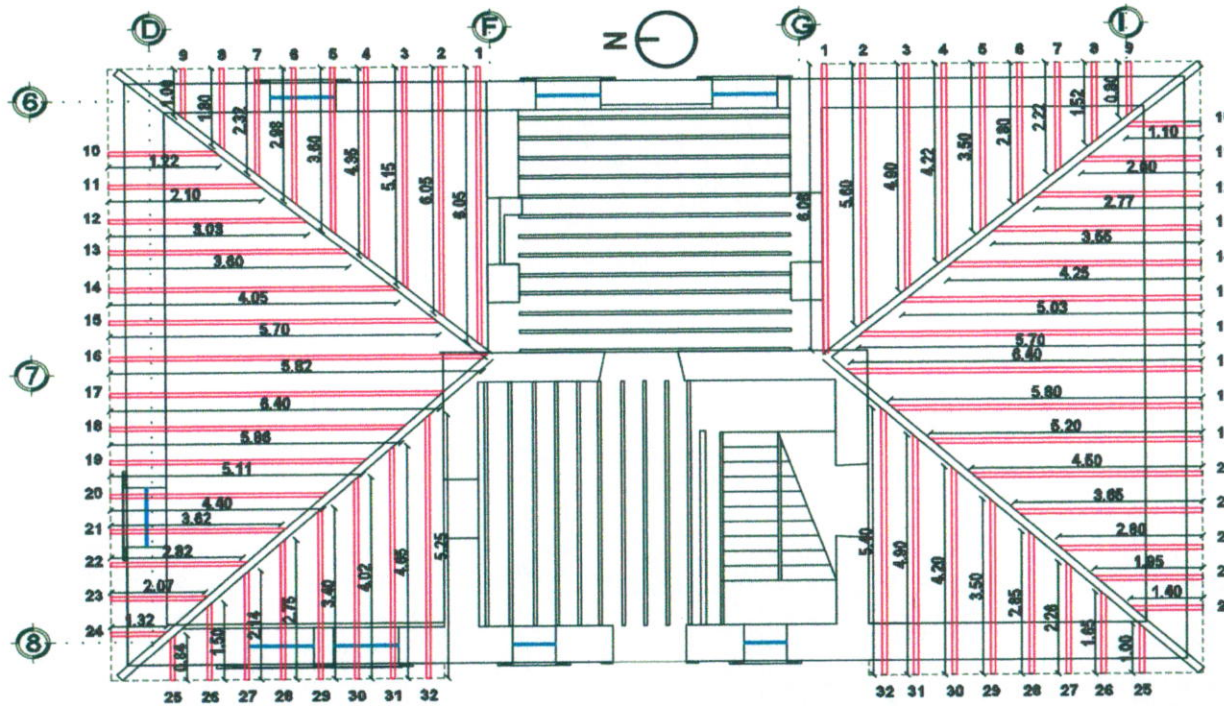

2.2.1.6 LIBERACIÓN DE CARGADORES DE MADERA (MEDIDAS APROX. 2 1/2" X 6"), CON PIEZAS DE RECUPERACIÓN INCLUYE; ANDAMIAJE, PLATAFORMAS DE TRABAJO, MANIOBRAS, RESGUARDO DE PIEZAS RECUPERADAS, ACARREOS DE MATERIAL NO ÚTIL DENTRO Y FUERA DE LA OBRA Y TODO LO NECESARIO PARA SU EJECUCIÓN.

ARC. CIRO AGUSTIN RUIZ RUEDA
POR EL CONTRATISTA

ING. NATALIA MONSERRAT RODRIGUEZ ACOSTA
SUPERVISOR UAAAN

Handwritten signature/initials

Handwritten signature/initials

1. *Handwritten text*
 2. *Handwritten text*
 3. *Handwritten text*
 4. *Handwritten text*
 5. *Handwritten text*
 6. *Handwritten text*
 7. *Handwritten text*
 8. *Handwritten text*
 9. *Handwritten text*
 10. *Handwritten text*
 11. *Handwritten text*
 12. *Handwritten text*
 13. *Handwritten text*
 14. *Handwritten text*
 15. *Handwritten text*
 16. *Handwritten text*
 17. *Handwritten text*
 18. *Handwritten text*
 19. *Handwritten text*
 20. *Handwritten text*
 21. *Handwritten text*
 22. *Handwritten text*
 23. *Handwritten text*
 24. *Handwritten text*
 25. *Handwritten text*
 26. *Handwritten text*
 27. *Handwritten text*
 28. *Handwritten text*
 29. *Handwritten text*
 30. *Handwritten text*
 31. *Handwritten text*
 32. *Handwritten text*
 33. *Handwritten text*
 34. *Handwritten text*
 35. *Handwritten text*
 36. *Handwritten text*
 37. *Handwritten text*
 38. *Handwritten text*
 39. *Handwritten text*
 40. *Handwritten text*
 41. *Handwritten text*
 42. *Handwritten text*
 43. *Handwritten text*
 44. *Handwritten text*
 45. *Handwritten text*
 46. *Handwritten text*
 47. *Handwritten text*
 48. *Handwritten text*
 49. *Handwritten text*
 50. *Handwritten text*
 51. *Handwritten text*
 52. *Handwritten text*
 53. *Handwritten text*
 54. *Handwritten text*
 55. *Handwritten text*
 56. *Handwritten text*
 57. *Handwritten text*
 58. *Handwritten text*
 59. *Handwritten text*
 60. *Handwritten text*
 61. *Handwritten text*
 62. *Handwritten text*
 63. *Handwritten text*
 64. *Handwritten text*
 65. *Handwritten text*
 66. *Handwritten text*
 67. *Handwritten text*
 68. *Handwritten text*
 69. *Handwritten text*
 70. *Handwritten text*
 71. *Handwritten text*
 72. *Handwritten text*
 73. *Handwritten text*
 74. *Handwritten text*
 75. *Handwritten text*
 76. *Handwritten text*
 77. *Handwritten text*
 78. *Handwritten text*
 79. *Handwritten text*
 80. *Handwritten text*
 81. *Handwritten text*
 82. *Handwritten text*
 83. *Handwritten text*
 84. *Handwritten text*
 85. *Handwritten text*
 86. *Handwritten text*
 87. *Handwritten text*
 88. *Handwritten text*
 89. *Handwritten text*
 90. *Handwritten text*
 91. *Handwritten text*
 92. *Handwritten text*
 93. *Handwritten text*
 94. *Handwritten text*
 95. *Handwritten text*
 96. *Handwritten text*
 97. *Handwritten text*
 98. *Handwritten text*
 99. *Handwritten text*
 100. *Handwritten text*



КОМПАС КОМПАС 11 КОМПАС 12 КОМПАС 13 КОМПАС 14 КОМПАС 15 КОМПАС 16 КОМПАС 17 КОМПАС 18 КОМПАС 19 КОМПАС 20 КОМПАС 21 КОМПАС 22 КОМПАС 23 КОМПАС 24 КОМПАС 25 КОМПАС 26 КОМПАС 27 КОМПАС 28 КОМПАС 29 КОМПАС 30 КОМПАС 31 КОМПАС 32 КОМПАС 33 КОМПАС 34 КОМПАС 35 КОМПАС 36 КОМПАС 37 КОМПАС 38 КОМПАС 39 КОМПАС 40 КОМПАС 41 КОМПАС 42 КОМПАС 43 КОМПАС 44 КОМПАС 45 КОМПАС 46 КОМПАС 47 КОМПАС 48 КОМПАС 49 КОМПАС 50 КОМПАС 51 КОМПАС 52 КОМПАС 53 КОМПАС 54 КОМПАС 55 КОМПАС 56 КОМПАС 57 КОМПАС 58 КОМПАС 59 КОМПАС 60 КОМПАС 61 КОМПАС 62 КОМПАС 63 КОМПАС 64 КОМПАС 65 КОМПАС 66 КОМПАС 67 КОМПАС 68 КОМПАС 69 КОМПАС 70 КОМПАС 71 КОМПАС 72 КОМПАС 73 КОМПАС 74 КОМПАС 75 КОМПАС 76 КОМПАС 77 КОМПАС 78 КОМПАС 79 КОМПАС 80 КОМПАС 81 КОМПАС 82 КОМПАС 83 КОМПАС 84 КОМПАС 85 КОМПАС 86 КОМПАС 87 КОМПАС 88 КОМПАС 89 КОМПАС 90 КОМПАС 91 КОМПАС 92 КОМПАС 93 КОМПАС 94 КОМПАС 95 КОМПАС 96 КОМПАС 97 КОМПАС 98 КОМПАС 99 КОМПАС 100	КОМПАС 101 КОМПАС 102 КОМПАС 103 КОМПАС 104 КОМПАС 105 КОМПАС 106 КОМПАС 107 КОМПАС 108 КОМПАС 109 КОМПАС 110 КОМПАС 111 КОМПАС 112 КОМПАС 113 КОМПАС 114 КОМПАС 115 КОМПАС 116 КОМПАС 117 КОМПАС 118 КОМПАС 119 КОМПАС 120 КОМПАС 121 КОМПАС 122 КОМПАС 123 КОМПАС 124 КОМПАС 125 КОМПАС 126 КОМПАС 127 КОМПАС 128 КОМПАС 129 КОМПАС 130 КОМПАС 131 КОМПАС 132 КОМПАС 133 КОМПАС 134 КОМПАС 135 КОМПАС 136 КОМПАС 137 КОМПАС 138 КОМПАС 139 КОМПАС 140 КОМПАС 141 КОМПАС 142 КОМПАС 143 КОМПАС 144 КОМПАС 145 КОМПАС 146 КОМПАС 147 КОМПАС 148 КОМПАС 149 КОМПАС 150 КОМПАС 151 КОМПАС 152 КОМПАС 153 КОМПАС 154 КОМПАС 155 КОМПАС 156 КОМПАС 157 КОМПАС 158 КОМПАС 159 КОМПАС 160 КОМПАС 161 КОМПАС 162 КОМПАС 163 КОМПАС 164 КОМПАС 165 КОМПАС 166 КОМПАС 167 КОМПАС 168 КОМПАС 169 КОМПАС 170 КОМПАС 171 КОМПАС 172 КОМПАС 173 КОМПАС 174 КОМПАС 175 КОМПАС 176 КОМПАС 177 КОМПАС 178 КОМПАС 179 КОМПАС 180 КОМПАС 181 КОМПАС 182 КОМПАС 183 КОМПАС 184 КОМПАС 185 КОМПАС 186 КОМПАС 187 КОМПАС 188 КОМПАС 189 КОМПАС 190 КОМПАС 191 КОМПАС 192 КОМПАС 193 КОМПАС 194 КОМПАС 195 КОМПАС 196 КОМПАС 197 КОМПАС 198 КОМПАС 199 КОМПАС 200	КОМПАС 201 КОМПАС 202 КОМПАС 203 КОМПАС 204 КОМПАС 205 КОМПАС 206 КОМПАС 207 КОМПАС 208 КОМПАС 209 КОМПАС 210 КОМПАС 211 КОМПАС 212 КОМПАС 213 КОМПАС 214 КОМПАС 215 КОМПАС 216 КОМПАС 217 КОМПАС 218 КОМПАС 219 КОМПАС 220 КОМПАС 221 КОМПАС 222 КОМПАС 223 КОМПАС 224 КОМПАС 225 КОМПАС 226 КОМПАС 227 КОМПАС 228 КОМПАС 229 КОМПАС 230 КОМПАС 231 КОМПАС 232 КОМПАС 233 КОМПАС 234 КОМПАС 235 КОМПАС 236 КОМПАС 237 КОМПАС 238 КОМПАС 239 КОМПАС 240 КОМПАС 241 КОМПАС 242 КОМПАС 243 КОМПАС 244 КОМПАС 245 КОМПАС 246 КОМПАС 247 КОМПАС 248 КОМПАС 249 КОМПАС 250
---	--	--



КОМПАС
 КОМПАС 11
 КОМПАС 12
 КОМПАС 13
 КОМПАС 14
 КОМПАС 15
 КОМПАС 16
 КОМПАС 17
 КОМПАС 18
 КОМПАС 19
 КОМПАС 20
 КОМПАС 21
 КОМПАС 22
 КОМПАС 23
 КОМПАС 24
 КОМПАС 25
 КОМПАС 26
 КОМПАС 27
 КОМПАС 28
 КОМПАС 29
 КОМПАС 30
 КОМПАС 31
 КОМПАС 32
 КОМПАС 33
 КОМПАС 34
 КОМПАС 35
 КОМПАС 36
 КОМПАС 37
 КОМПАС 38
 КОМПАС 39
 КОМПАС 40
 КОМПАС 41
 КОМПАС 42
 КОМПАС 43
 КОМПАС 44
 КОМПАС 45
 КОМПАС 46
 КОМПАС 47
 КОМПАС 48
 КОМПАС 49
 КОМПАС 50
 КОМПАС 51
 КОМПАС 52
 КОМПАС 53
 КОМПАС 54
 КОМПАС 55
 КОМПАС 56
 КОМПАС 57
 КОМПАС 58
 КОМПАС 59
 КОМПАС 60
 КОМПАС 61
 КОМПАС 62
 КОМПАС 63
 КОМПАС 64
 КОМПАС 65
 КОМПАС 66
 КОМПАС 67
 КОМПАС 68
 КОМПАС 69
 КОМПАС 70
 КОМПАС 71
 КОМПАС 72
 КОМПАС 73
 КОМПАС 74
 КОМПАС 75
 КОМПАС 76
 КОМПАС 77
 КОМПАС 78
 КОМПАС 79
 КОМПАС 80
 КОМПАС 81
 КОМПАС 82
 КОМПАС 83
 КОМПАС 84
 КОМПАС 85
 КОМПАС 86
 КОМПАС 87
 КОМПАС 88
 КОМПАС 89
 КОМПАС 90
 КОМПАС 91
 КОМПАС 92
 КОМПАС 93
 КОМПАС 94
 КОМПАС 95
 КОМПАС 96
 КОМПАС 97
 КОМПАС 98
 КОМПАС 99
 КОМПАС 100



Doña M. Ayala De La Garza

Monclova # 1562 Col. Republica

Tel. 135-94-55

Saltillo, Coahuila, México.

CROQUIS		
CONTRATO No: 040/22 AD. MITTO	OBRA: RESTAURACIÓN EN CUBIERTAS Y ENTREPISOS DEL EDIFICIO "LA GLORIA"	FECHA: 30 DE AGOSTO DE 2022
PERIODO: 20 DE JUNIO AL 20 DE JULIO DE 2022	UBICACIÓN: CALZ. ANTONIO NARRO 1923, BUENAVISTA CP 25315 SALTILLO, COAHUILA.	ESTIMACION No. 1-N

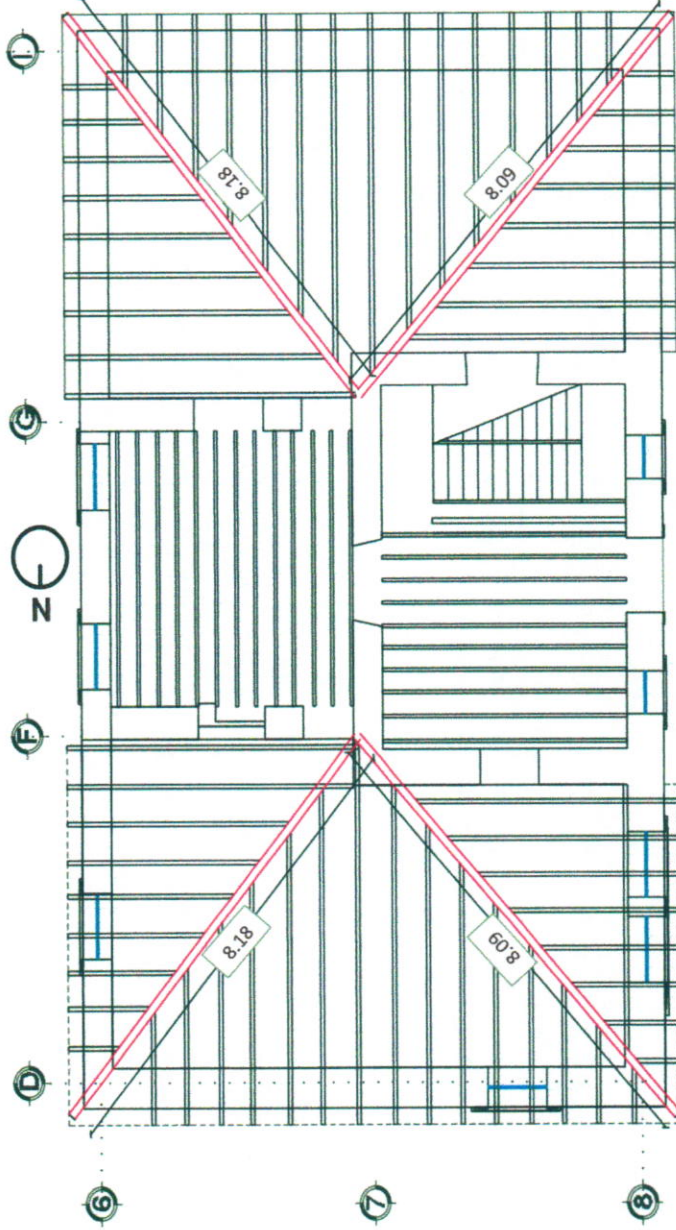

2.2.1.7 LIBERACIÓN DE ELEMENTOS DE MADERA EN VIGA (TABLA DE MADERA FORRO DE TRIPLAY, BARROTES, ETC), CON PIEZAS DE RECUPERACIÓN INCLUYE, ANDAMIAJE, PLATAFORMAS DE TRABAJO, ACARREOS, RESGUARDO DE MATERIAL RECUPERADO, MANO DE OBRA, HERRAMIENTA, EQUIPO Y TODO LO NECESARIO PARA SU EJECUCIÓN.

ARQ. CRISTÓBAL AGUSTÍN RUIZ RUEDA
POR EL CONTRATISTA

Natalia Monserrat Rodríguez Acosta
ING. NATALIA MONSERRAT RODRIGUEZ ACOSTA
SUPERVISOR UAAAN

Handwritten signature/initials in blue ink.

Handwritten text in blue ink, possibly a name or title.

Handwritten signature/initials in blue ink.

Handwritten text in blue ink, possibly a name or title.

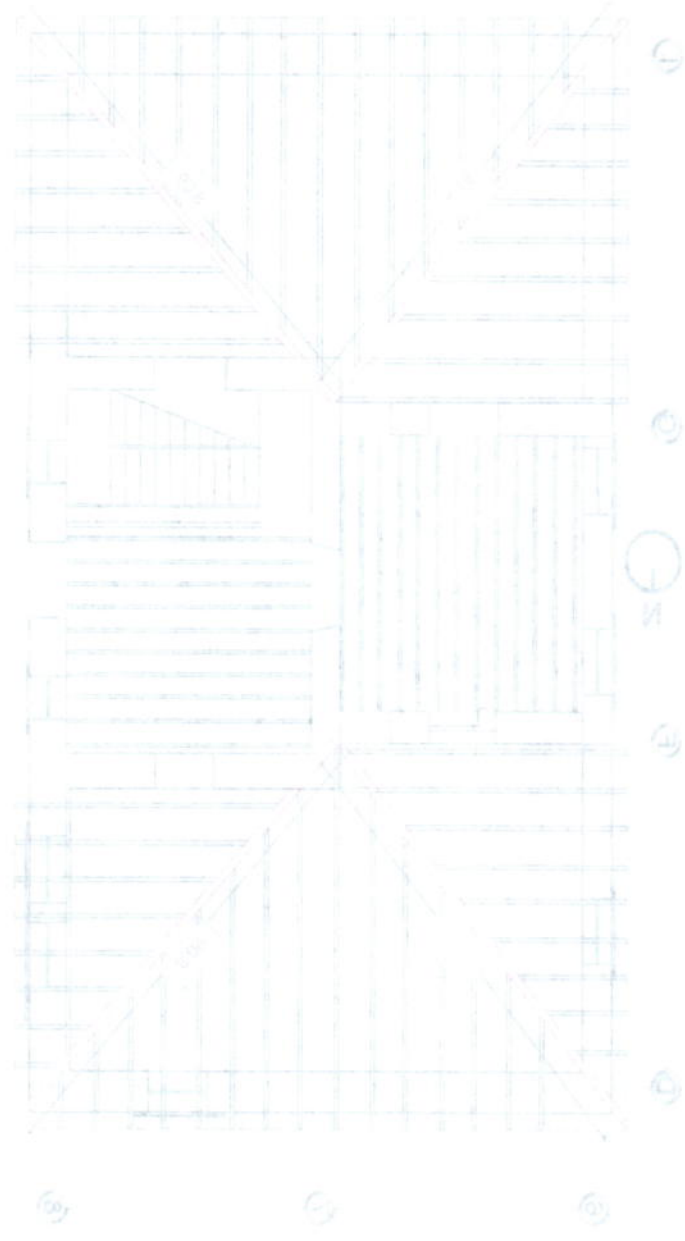

КОМПЕТЕНТНО-ОРИЕНТИРОВАННОЕ ОБРАЗОВАНИЕ	АРХИТЕКТУРА И СТРОИТЕЛЬСТВО	ПРОГРАММА СПЕЦИАЛЬНОСТИ	ПРОГРАММА СПЕЦИАЛЬНОСТИ
КОМПЕТЕНТНО-ОРИЕНТИРОВАННОЕ ОБРАЗОВАНИЕ	АРХИТЕКТУРА И СТРОИТЕЛЬСТВО	ПРОГРАММА СПЕЦИАЛЬНОСТИ	ПРОГРАММА СПЕЦИАЛЬНОСТИ



СРОКОВ

Handwritten text in blue ink, possibly a date or reference number.

Handwritten text in blue ink, possibly a name or title.



Erón M. Ayala De La Garza

Monclova # 1562 Col. Republica

Tel. 135-94-55

Saltillo, Coahuila. México.

CROQUIS

CONTRATO No: 040/22 AD. MTTO	OBRA: RESTAURACIÓN EN CUBIERTAS Y ENTREPISOS DEL EDIFICIO "LA GLORIA"	FECHA: 30 DE AGOSTO DE 2022
PERIODO: 20 DE JUNIO AL 20 DE JULIO DE 2022	UBICACIÓN: UBICACIÓN: CALZ. ANTONIO NARRO 1923, BUENAVISTA CP 25315 SALTILLO, COAHUILA.	ESTIMACION No. 1-N

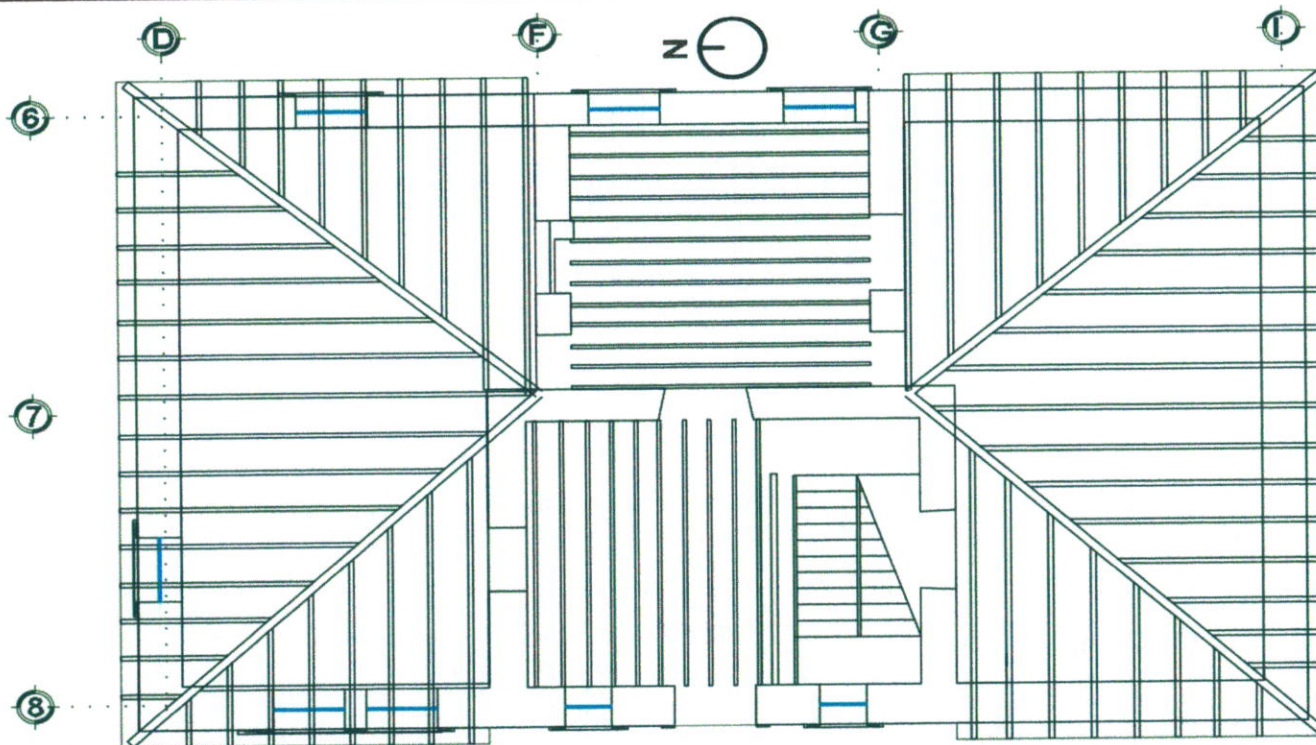

2.2.1.8 LIBERACIÓN DE INSTALACIÓN ELÉCTRICA OBSOLETA, INCLUYE; ANDAMIAJE, PLATAFORMAS DE TRABAJO, ACARREO VERTICAL EN PLANTA BAJA, MANO DE OBRA, HERRAMIENTA, EQUIPO Y TODO LO NECESARIO PARA SU EJECUCIÓN.

ARQ. CIRO AGUSTIN RUIZ RUEDA
POR EL CONTRATISTA

23

ING. NATALIA MONSERRAT RODRIGUEZ ACOSTA
SUPERVISOR UAAAN



Doña M. Ayala De La Barga

Monclova # 1562 Col. Republica

Tel. 135-94-55

Saltillo, Coahuila, México.

CROQUIS		
CONTRATO N°: 040/22 AD. MITTO	OBRA: RESTAURACIÓN EN CUBIERTAS Y ENTREPISOS DEL EDIFICIO "LA GLORIA"	FECHA: 30 DE AGOSTO DE 2022
PERIODO: 20 DE JUNIO AL 20 DE JULIO DE 2022	UBICACIÓN: CALZ. ANTONIO NARRO 1923, BUENAVISTA CP 25315 SALTILLO, COAHUILA.	ESTIMACION N°: 1-N

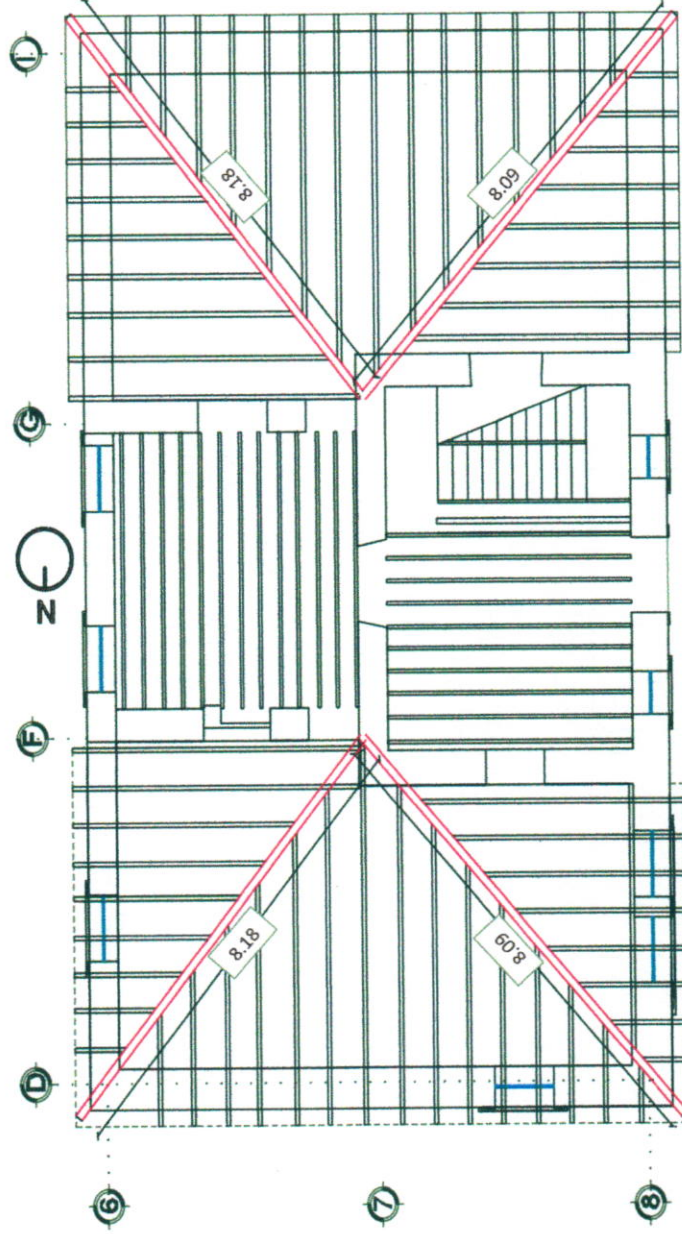

LIMPIEZA Y TRATAMIENTO EN CUBIERTA DE TRES AGUAS

2.2.2.3 TRATAMIENTO EN VIGA IPR (MEDIDA APROX. 12"). EN ZONAS CON ALTA INCIDENCIA DE HUMEDAD, ELIMINACIÓN LA CORROSIÓN MEDIANTE LA APLICACIÓN DE HEXAMETAFOSFATO DE SODIO DILUIDO EN AGUA DESTILADA AL 5% O EDTA AL 5% BASIFICADO CON SODA CAUSTICA SEGÚN SE REQUIERA PARA OBTENER PH DE 9. PARA EL PASIVADO DEL METAL SE PROPONE ÁCIDO FOSFÓRICO AL 4% EN DISOLUCIÓN ACUOSA Y SERÁ APLICADO SOBRE LA SUPERFICIE A UNA

ARG. GERO AGUSTIN RUIZ RUEDA
POR EL CONTRATISTA

Ruiz

ING. NATALIA MONSERRAT RODRIGUEZ ACOSTA
SUPERVISOR UAAAN

Handwritten notes in the top left corner, including a large 'A' and some illegible scribbles.

Vertical text on the left side of the drawing, possibly a title or reference number.

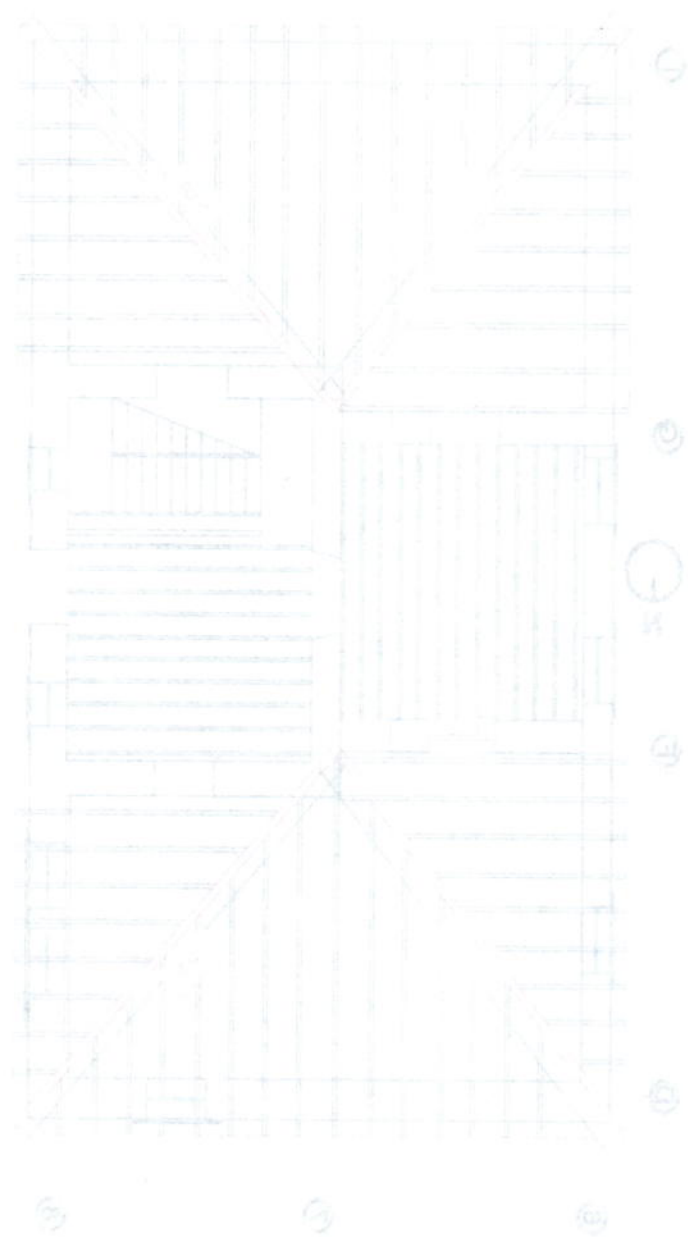

PROYECTO	CONSTRUCCION DE UN CENTRO DE ATENCION A LA COMUNIDAD	ESTADISTICA	RECHAZADO
FECHA	15/05/2018	ESTADISTICA	RECHAZADO
PROYECTISTA	ING. JUAN CARLOS GONZALEZ	ESTADISTICA	RECHAZADO
PROYECTO	CONSTRUCCION DE UN CENTRO DE ATENCION A LA COMUNIDAD	ESTADISTICA	RECHAZADO
FECHA	15/05/2018	ESTADISTICA	RECHAZADO
PROYECTISTA	ING. JUAN CARLOS GONZALEZ	ESTADISTICA	RECHAZADO



Vertical text on the right side of the drawing, possibly a title or reference number.



Erón M. Ayala De La Parra

Monclova # 1562 Col. Republica

Tel. 135-94-55

Saltillo, Coahuila, México.

CROQUIS

CONTRATO No: 040/22 AD. MTTO		OBRA: RESTAURACIÓN EN CUBIERTAS Y ENTREPISOS DEL EDIFICIO "LA GLORIA"	FECHA: 30 DE AGOSTO DE 2022
PERIODO: 20 DE JUNIO AL 20 DE JULIO DE 2022		UBICACIÓN: UBICACIÓN: CALZ. ANTONIO NARRO 1923, BUENAVISTA CP 25315 SALTILLO, COAHUILA.	ESTIMACION No. 1-N

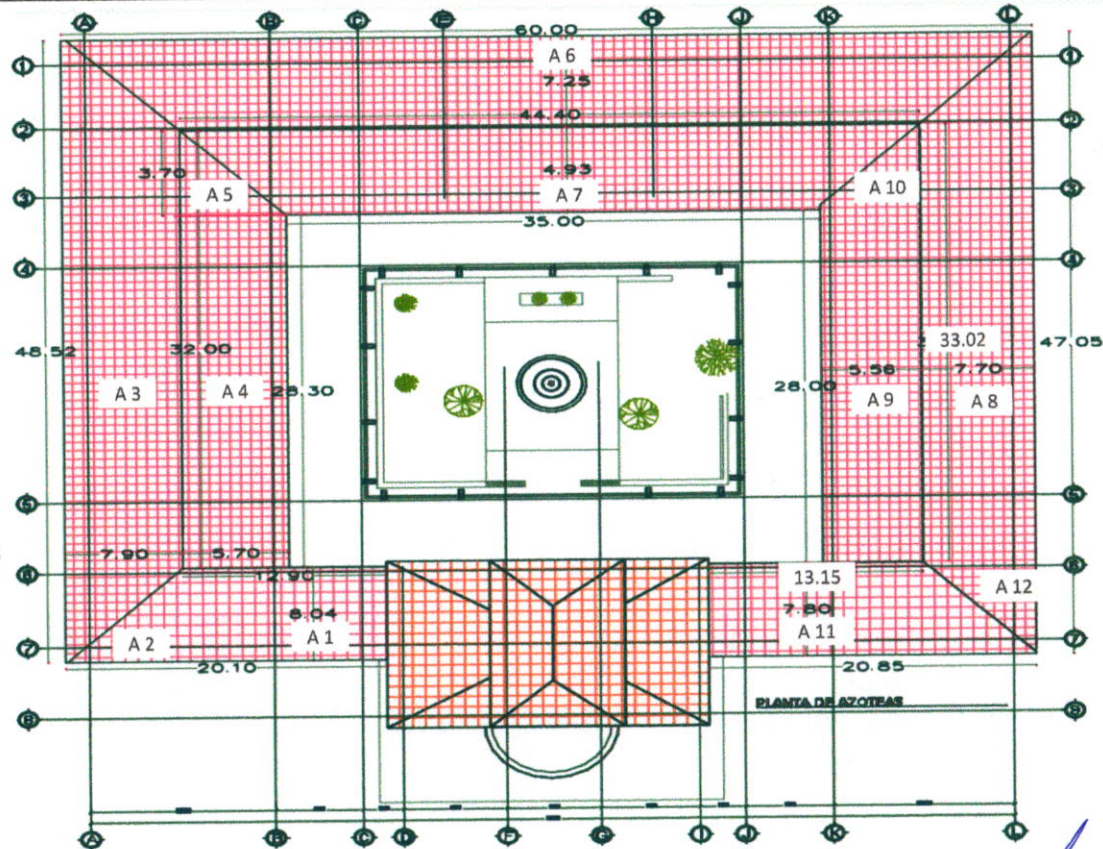

PRELIMINARES EN CUBIERTA A UNA Y DOS AGUAS

2.3.1.1 SONDOS DE ELEMENTOS DE MADERA, (ALTURA APROX. DE 4.00 A 6.00 M), PARA DETERMINAR ELEMENTOS EN MAL ESTADO, PRINCIPALMENTE EN CUMBRERAS, ALFARDAS, CORREAS Y CABRILLAS DE MADERA, SE PERFORARÁ EL ELEMENTO A CADA TERCIO, CON LA BROCA MÁS DELGADA POSIBLE Y CON ELLO DETERMINAR LA CONSISTENCIA DE LA MADERA, DETECTANDO ZONAS DAÑADAS CON TERMITA O DETERIORADAS POR ACCIONES DEL TIEMPO O

ARG. CIRO AGUSTIN RUIZ RUEDA
POR EL CONTRATISTA

ING. NATALIA MONSERRAT RODRIGUEZ ACOSTA
SUPERVISOR UAAAN

Handwritten notes in the top left corner, possibly including a date or reference number.

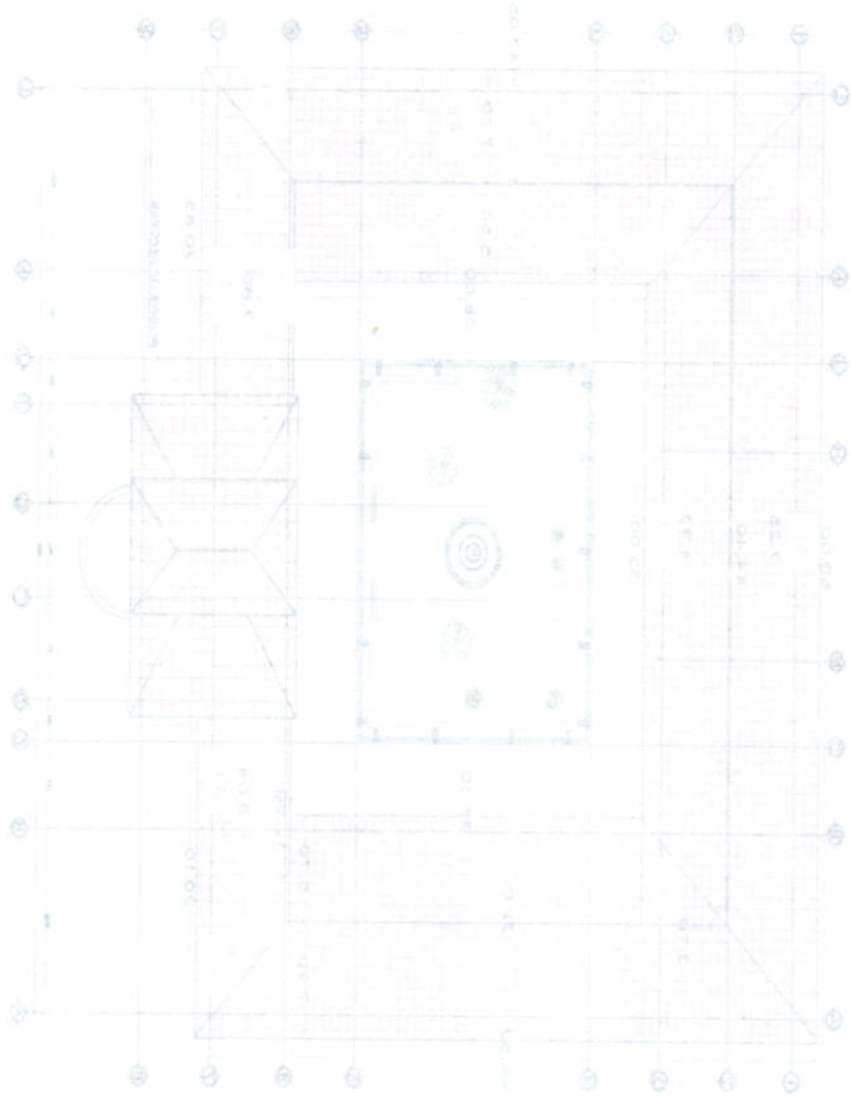

Handwritten initials or a signature in the bottom left corner.

Vertical text on the left side of the page, likely a title or description of the drawing, oriented sideways.

<p>ПРОЕКТ</p> <p>ПРОЕКТНО-СМОНТНОЕ ПОДРАЗДЕЛЕНИЕ</p> <p>УЛ. ПЕРВАЯ, Д. 100</p> <p>100000</p>	<p>ПРОЕКТ</p> <p>ПРОЕКТНО-СМОНТНОЕ ПОДРАЗДЕЛЕНИЕ</p> <p>УЛ. ПЕРВАЯ, Д. 100</p> <p>100000</p>	<p>ПРОЕКТ</p> <p>ПРОЕКТНО-СМОНТНОЕ ПОДРАЗДЕЛЕНИЕ</p> <p>УЛ. ПЕРВАЯ, Д. 100</p> <p>100000</p>	<p>ПРОЕКТ</p> <p>ПРОЕКТНО-СМОНТНОЕ ПОДРАЗДЕЛЕНИЕ</p> <p>УЛ. ПЕРВАЯ, Д. 100</p> <p>100000</p>
--	--	--	--



Handwritten notes in the bottom right corner, possibly a signature or date.



Erén M. Ayala De La Parra

Monclova # 1562 Col. Republica

Tel. 135-94-55

Saltillo, Coahuila, México.

CROQUIS

CONTRATO No: 040/22 AD. MTTT	OBRA: RESTAURACIÓN EN CUBIERTAS Y ENTREPISOS DEL EDIFICIO "LA GLORIA"	FECHA: 30 DE AGOSTO DE 2022
PERIODO: 20 DE JUNIO AL 20 DE JULIO DE 2022	UBICACIÓN: UBICACIÓN: CALZ. ANTONIO NARRO 1923, BUENAVISTA CP 25315 SALTILLO, COAHUILA.	ESTIMACION No. 1-N

2.3.1.1 SONDEOS DE ELEMENTOS DE MADERA, (ALTURA APROX. DE 4.00 A 6.00 M), PARA DETERMINAR ELEMENTOS EN MAL ESTADO, PRINCIPALMENTE EN CUMBRERAS, A

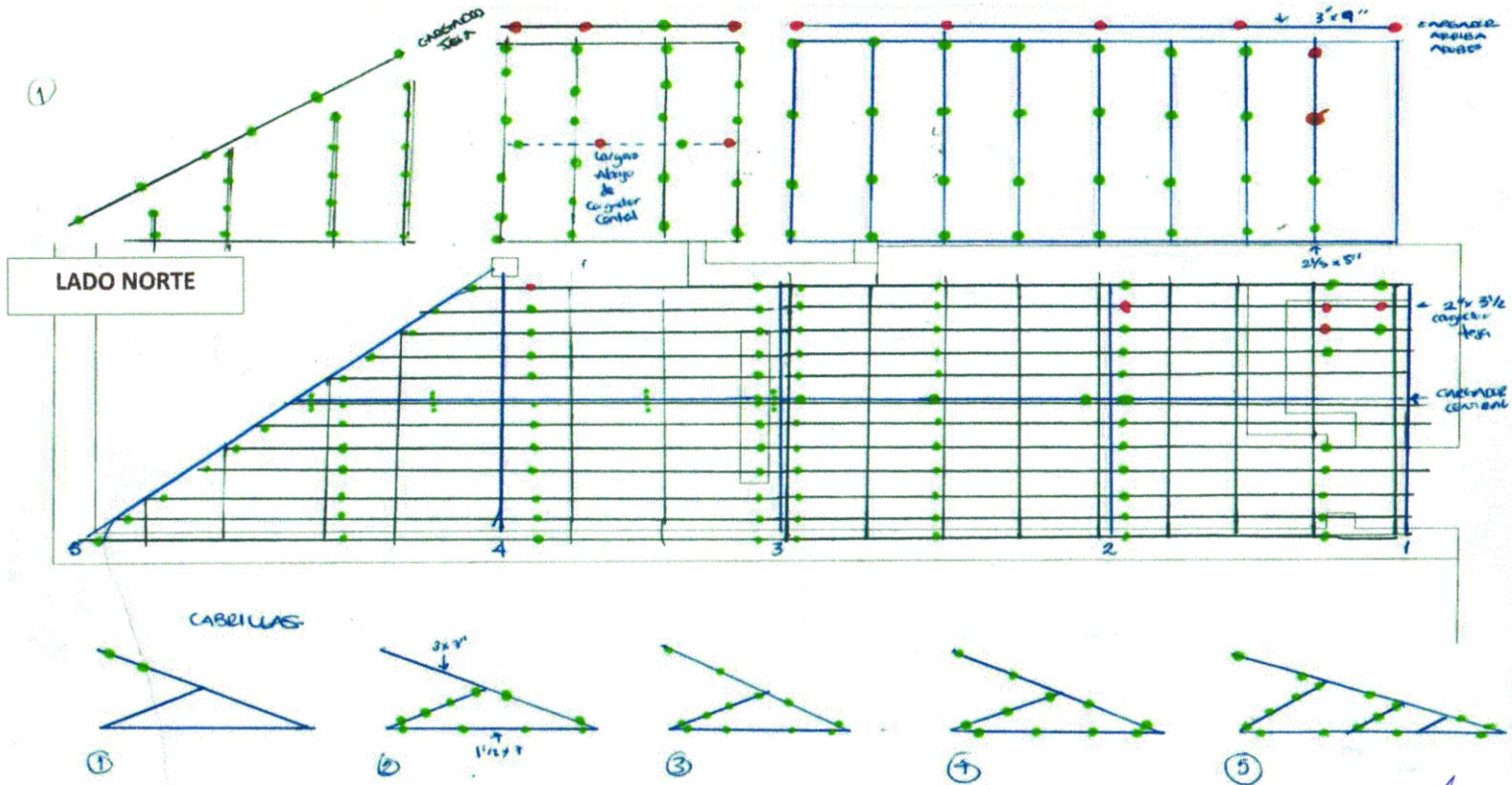

ARQ. CIRIO AGUSTIN RUIZ RUEDA
POR EL CONTRATISTA

ING. NATALIA MONSERRAT RODRIGUEZ ACOSTA
SUPERVISOR UAAAN

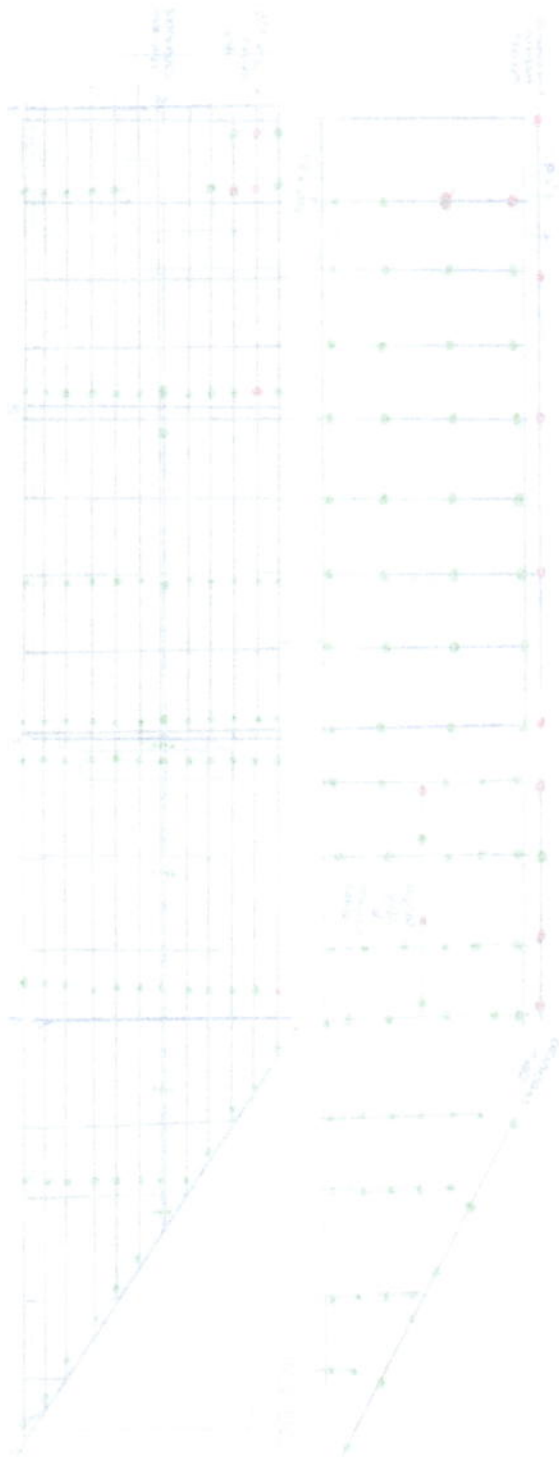

NO. OF STARTING POINTS	NO. OF ENDING POINTS	NO. OF PATHS	NO. OF INTERSECTIONS	NO. OF CROSSINGS
1	1	1	0	0
1	1	2	1	0
1	1	3	2	0
1	1	4	3	0
1	1	5	4	0
1	1	6	5	0
1	1	7	6	0
1	1	8	7	0
1	1	9	8	0
1	1	10	9	0
1	1	11	10	0
1	1	12	11	0
1	1	13	12	0
1	1	14	13	0
1	1	15	14	0
1	1	16	15	0
1	1	17	16	0
1	1	18	17	0
1	1	19	18	0
1	1	20	19	0
1	1	21	20	0
1	1	22	21	0
1	1	23	22	0
1	1	24	23	0
1	1	25	24	0
1	1	26	25	0
1	1	27	26	0
1	1	28	27	0
1	1	29	28	0
1	1	30	29	0
1	1	31	30	0
1	1	32	31	0
1	1	33	32	0
1	1	34	33	0
1	1	35	34	0
1	1	36	35	0
1	1	37	36	0
1	1	38	37	0
1	1	39	38	0
1	1	40	39	0
1	1	41	40	0
1	1	42	41	0
1	1	43	42	0
1	1	44	43	0
1	1	45	44	0
1	1	46	45	0
1	1	47	46	0
1	1	48	47	0
1	1	49	48	0
1	1	50	49	0
1	1	51	50	0
1	1	52	51	0
1	1	53	52	0
1	1	54	53	0
1	1	55	54	0
1	1	56	55	0
1	1	57	56	0
1	1	58	57	0
1	1	59	58	0
1	1	60	59	0
1	1	61	60	0
1	1	62	61	0
1	1	63	62	0
1	1	64	63	0
1	1	65	64	0
1	1	66	65	0
1	1	67	66	0
1	1	68	67	0
1	1	69	68	0
1	1	70	69	0
1	1	71	70	0
1	1	72	71	0
1	1	73	72	0
1	1	74	73	0
1	1	75	74	0
1	1	76	75	0
1	1	77	76	0
1	1	78	77	0
1	1	79	78	0
1	1	80	79	0
1	1	81	80	0
1	1	82	81	0
1	1	83	82	0
1	1	84	83	0
1	1	85	84	0
1	1	86	85	0
1	1	87	86	0
1	1	88	87	0
1	1	89	88	0
1	1	90	89	0
1	1	91	90	0
1	1	92	91	0
1	1	93	92	0
1	1	94	93	0
1	1	95	94	0
1	1	96	95	0
1	1	97	96	0
1	1	98	97	0
1	1	99	98	0
1	1	100	99	0

Handwritten notes and a large stylized signature or logo at the bottom of the page.



Édén M. Ayala De La Parra

Monclova # 1562 Col. Republica

Tel. 135-94-55

Saltillo, Coahuila, México.

CROQUIS

CONTRATO No: 040/22 AD. MTTO	OBRA: RESTAURACIÓN EN CUBIERTAS Y ENTREPIOS DEL EDIFICIO "LA GLORIA"	FECHA: 30 DE AGOSTO DE 2022
PERIODO: 20 DE JUNIO AL 20 DE JULIO DE 2022	UBICACIÓN: UBICACIÓN: CALZ. ANTONIO NARRO 1923, BUENAVISTA CP 25315 SALTILLO, COAHUILA.	ESTIMACION No. 1-N

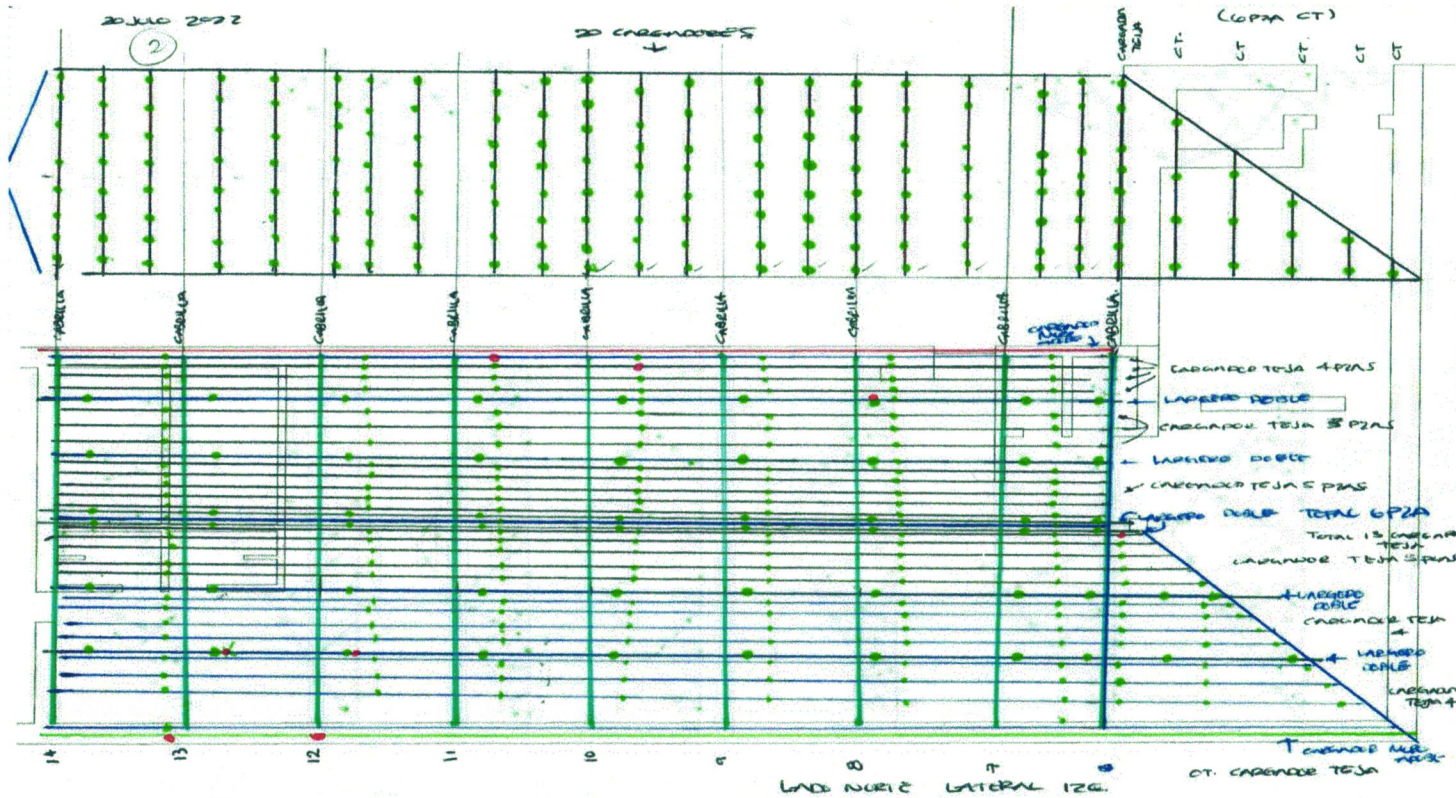

2.3.1.1 SONDEOS DE ELEMENTOS DE MADERA, (ALTURA APROX. DE 4.00 A 6.00 M), PARA DETERMINAR ELEMENTOS EN MAL ESTADO, PRINCIPALMENTE EN CUMBRERAS, A

ARQ. CIRO AGUSTIN RUIZ RUEDA
POR EL CONTRATISTA

ING. NATALIA MONSERRAT RODRIGUEZ ACOSTA
SUPERVISOR UAAAN

Handwritten number: 242

Handwritten number: 144

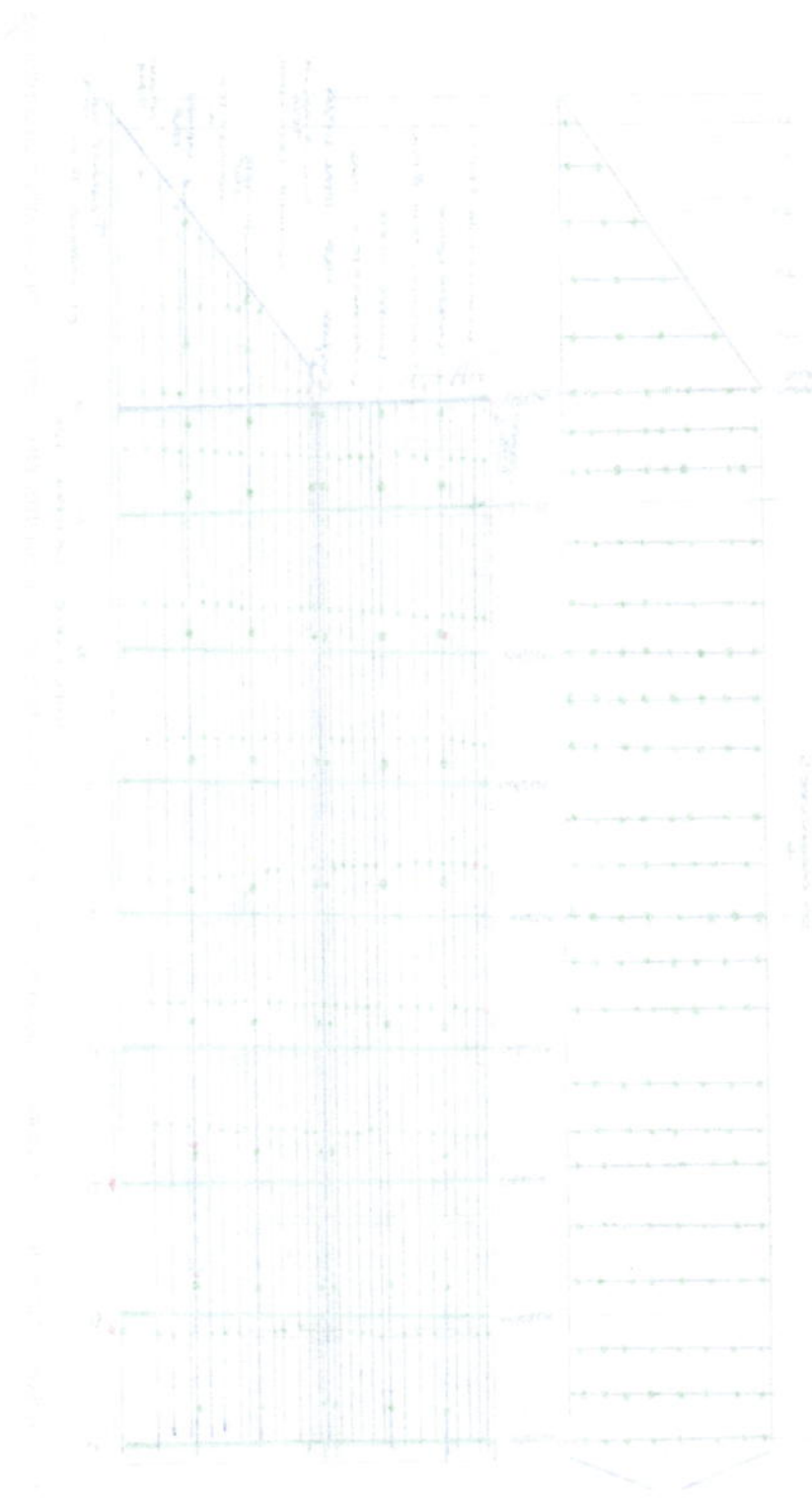

CONTINIO NO	INDICACION	ESTACIONES
01	INDICACION DE LAS ESTACIONES DE LA LINEA	0+00
02	INDICACION DE LAS ESTACIONES DE LA LINEA	0+00
03	INDICACION DE LAS ESTACIONES DE LA LINEA	0+00
04	INDICACION DE LAS ESTACIONES DE LA LINEA	0+00
05	INDICACION DE LAS ESTACIONES DE LA LINEA	0+00
06	INDICACION DE LAS ESTACIONES DE LA LINEA	0+00
07	INDICACION DE LAS ESTACIONES DE LA LINEA	0+00
08	INDICACION DE LAS ESTACIONES DE LA LINEA	0+00
09	INDICACION DE LAS ESTACIONES DE LA LINEA	0+00
10	INDICACION DE LAS ESTACIONES DE LA LINEA	0+00
11	INDICACION DE LAS ESTACIONES DE LA LINEA	0+00
12	INDICACION DE LAS ESTACIONES DE LA LINEA	0+00
13	INDICACION DE LAS ESTACIONES DE LA LINEA	0+00
14	INDICACION DE LAS ESTACIONES DE LA LINEA	0+00
15	INDICACION DE LAS ESTACIONES DE LA LINEA	0+00
16	INDICACION DE LAS ESTACIONES DE LA LINEA	0+00
17	INDICACION DE LAS ESTACIONES DE LA LINEA	0+00
18	INDICACION DE LAS ESTACIONES DE LA LINEA	0+00
19	INDICACION DE LAS ESTACIONES DE LA LINEA	0+00
20	INDICACION DE LAS ESTACIONES DE LA LINEA	0+00



Handwritten text: Estacion de la linea



Erón M. Ayala De La Garza

Monclova # 1562 Col. Republica

Tel. 135-94-55

Saltillo, Coahuila. México.

CROQUIS

CONTRATO No: 040/22 AD. MTTO	OBRA: RESTAURACIÓN EN CUBIERTAS Y ENTREPISOS DEL EDIFICIO "LA GLORIA"	FECHA: 30 DE AGOSTO DE 2022
PERIODO: 20 DE JUNIO AL 20 DE JULIO DE 2022	UBICACIÓN: UBICACIÓN: CALZ. ANTONIO NARRO 1923, BUENAVISTA CP 25315 SALTILLO, COAHUILA.	ESTIMACION No. 1-N

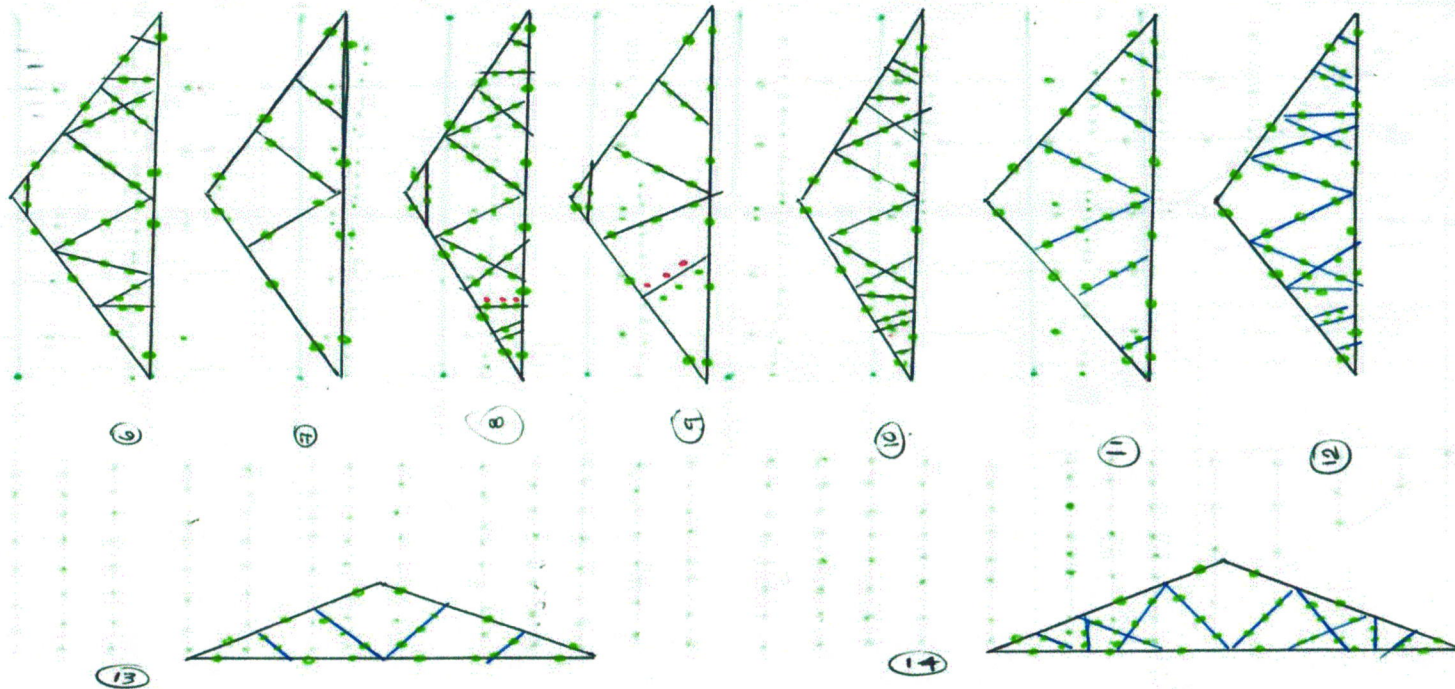

PRELIMINARES EN CUBIERTA A UNA Y DOS AGUAS

2.3.1.1

SONDEOS DE ELEMENTOS DE MADERA, (ALTURA APROX. DE 4.00 A 6.00 M), PARA DETERMINAR ELEMENTOS EN MAL ESTADO, PRINCIPALMENTE EN CUMBRERAS, ALFARDAS, CORREAS Y CABRILLAS DE MADERA, SE PERFORARÁ EL ELEMENTO A CADA TERCIO, CON LA BROCA MÁS DELGADA POSIBLE Y CON ELLO

ARQ. CIRO AGUSTIN RUIZ RUEDA
POR EL CONTRATISTA

28

ING. NATALIA MONSERRAT RODRIGUEZ ACOSTA
SUPERVISOR UAAAN



Etén M. Ayala De La Parra

Monclova # 1562 Col. Republica

Tel. 135-94-55

Saltillo, Coahuila. México.

CROQUIS

CONTRATO No: 040/22 AD. MTTO	OBRA: RESTAURACIÓN EN CUBIERTAS Y ENTREPISOS DEL EDIFICIO "LA GLORIA"	FECHA: 30 DE AGOSTO DE 2022
PERIODO: 20 DE JUNIO AL 20 DE JULIO DE 2022	UBICACIÓN: UBICACIÓN: CALZ. ANTONIO NARRO 1923, BUENAVISTA CP 25315 SALTILLO, COAHUILA.	ESTIMACION No. 1-N

DETERMINAR LA CONSISTENCIA DE LA MADERA, DETECTANDO ZONAS DAÑADAS CON TERMITA O DETERIORADAS POR ACCIONES DEL TIEMPO O HUMEDAD, SE

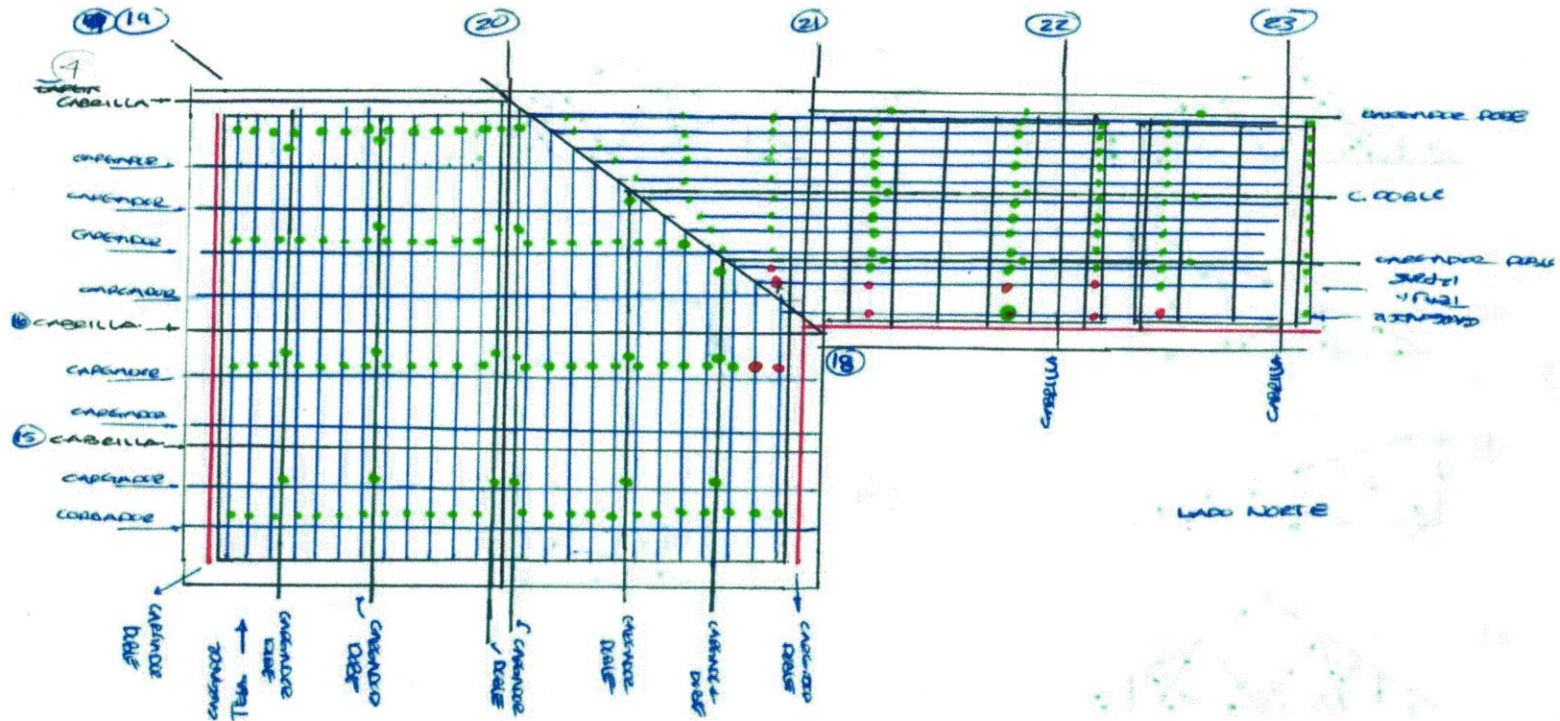

2.3.1.1 SONDEOS DE ELEMENTOS DE MADERA, (ALTURA APROX. DE 4.00 A 6.00 M), PARA DETERMINAR ELEMENTOS EN MAL ESTADO, PRINCIPALMENTE EN CUMBRERAS, A

[Signature]
ARQ. CIRO AGUSTIN RUIZ RUEDA
POR EL CONTRATISTA

[Signature]

[Signature]

ING. NATALIA MONSERRAT RODRIGUEZ ACOSTA
SUPERVISOR UAAAN

[Signature]

Handwritten notes and signatures on the left side of the page, including a large signature at the top and some illegible text below.

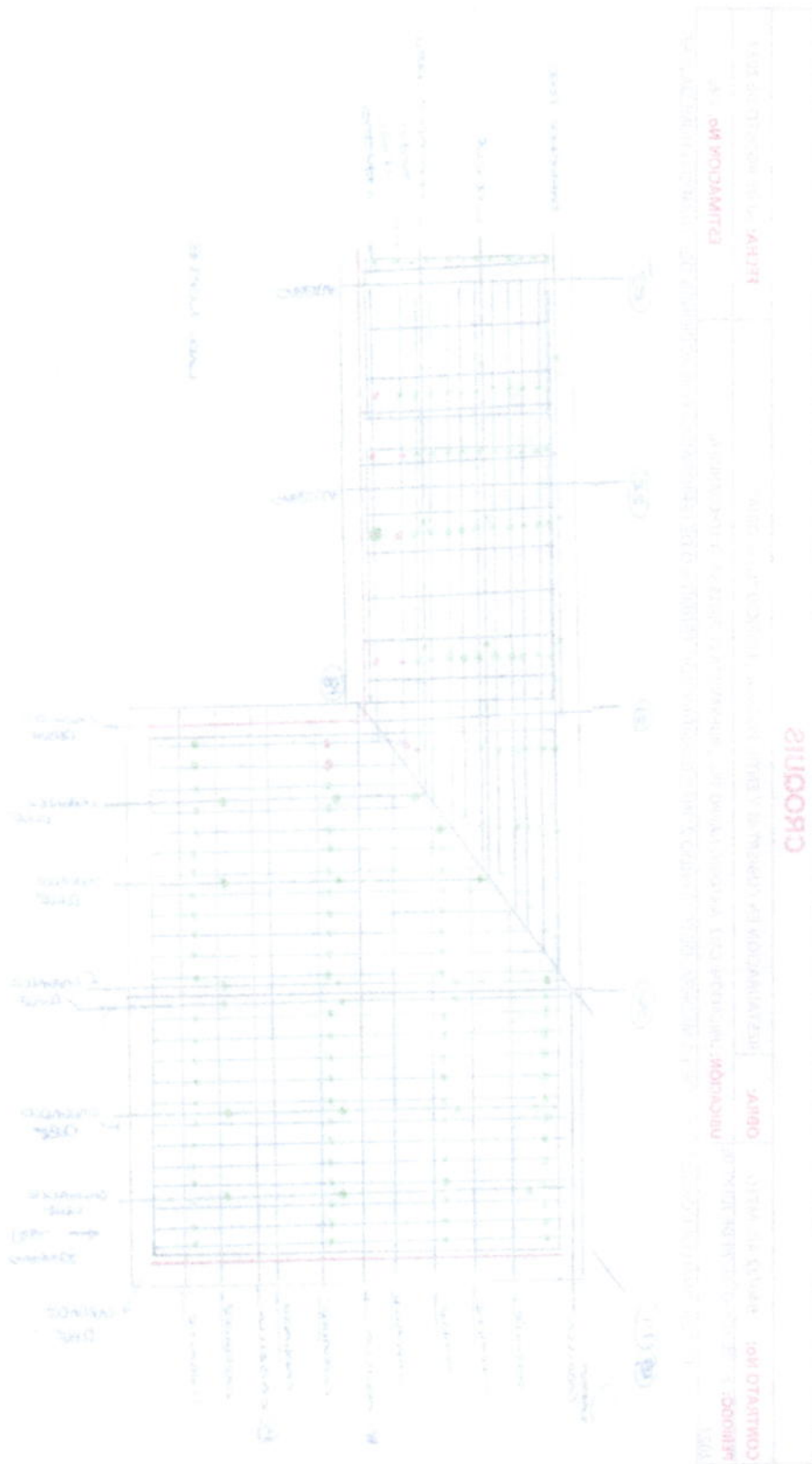

CROONIS

Autodesk

Handwritten notes and a signature on the right side of the page, including a signature that appears to be 'CROONIS'.



Erón M. Ayala De La Garza

Monclova # 1562 Col. Republica

Tel. 135-94-55

Saltillo, Coahuila. México.

CROQUIS

CONTRATO No: 040/22 AD. MITTO	OBRA: RESTAURACIÓN EN CUBIERTAS Y ENTREPISOS DEL EDIFICIO "LA GLORIA"	FECHA: 30 DE AGOSTO DE 2022
PERIODO: 20 DE JUNIO AL 20 DE JULIO DE 2022	UBICACIÓN: UBICACIÓN: CALZ. ANTONIO NARRO 1923, BUENAVISTA CP 25315 SALTILLO, COAHUILA.	ESTIMACION No. 1-N

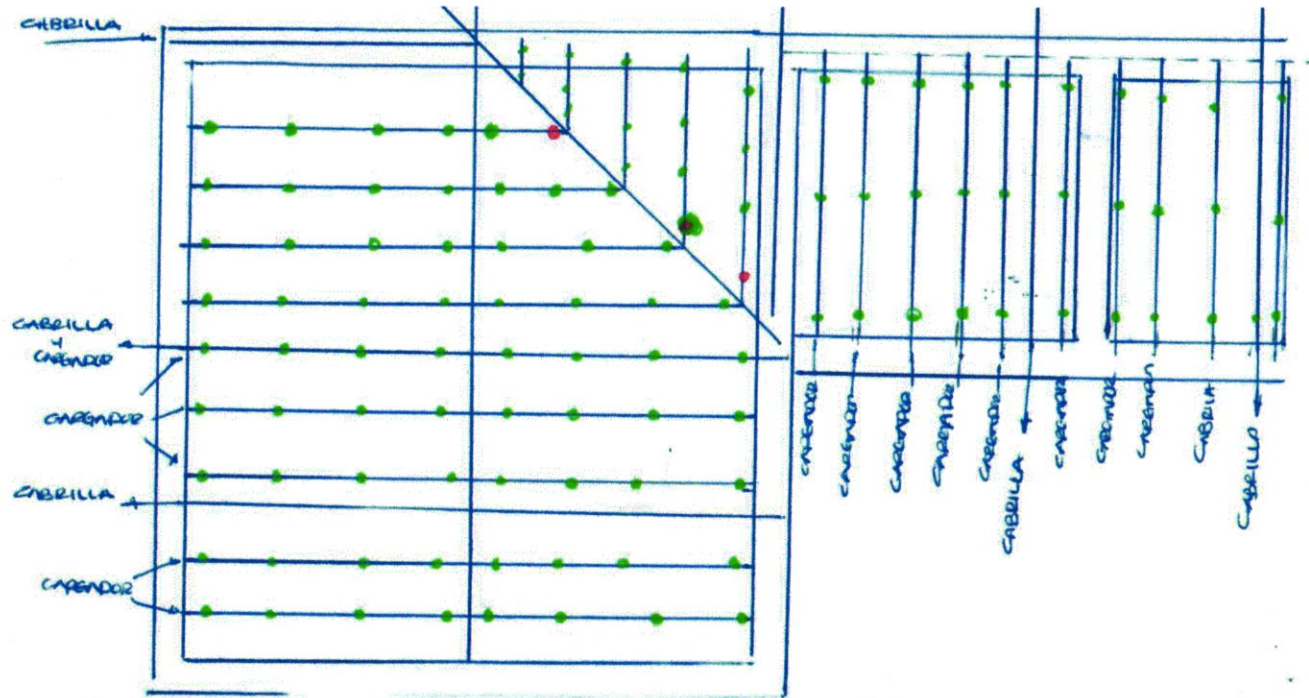

2.3.1.1 SONDEOS DE ELEMENTOS DE MADERA, (ALTURA APROX. DE 4.00 A 6.00 M), PARA DETERMINAR ELEMENTOS EN MAL ESTADO, PRINCIPALMENTE EN CUMBRERAS, A

ARQ. CIRO AGUSTIN RUIZ RUEDA
POR EL CONTRATISTA

30

ING. NATALIA MONSERRAT RODRIGUEZ ACOSTA
SUPERVISOR UAAAN

176

Handwritten notes and scribbles at the top of the page.

Handwritten text, possibly a title or subject name, located in the upper middle section.

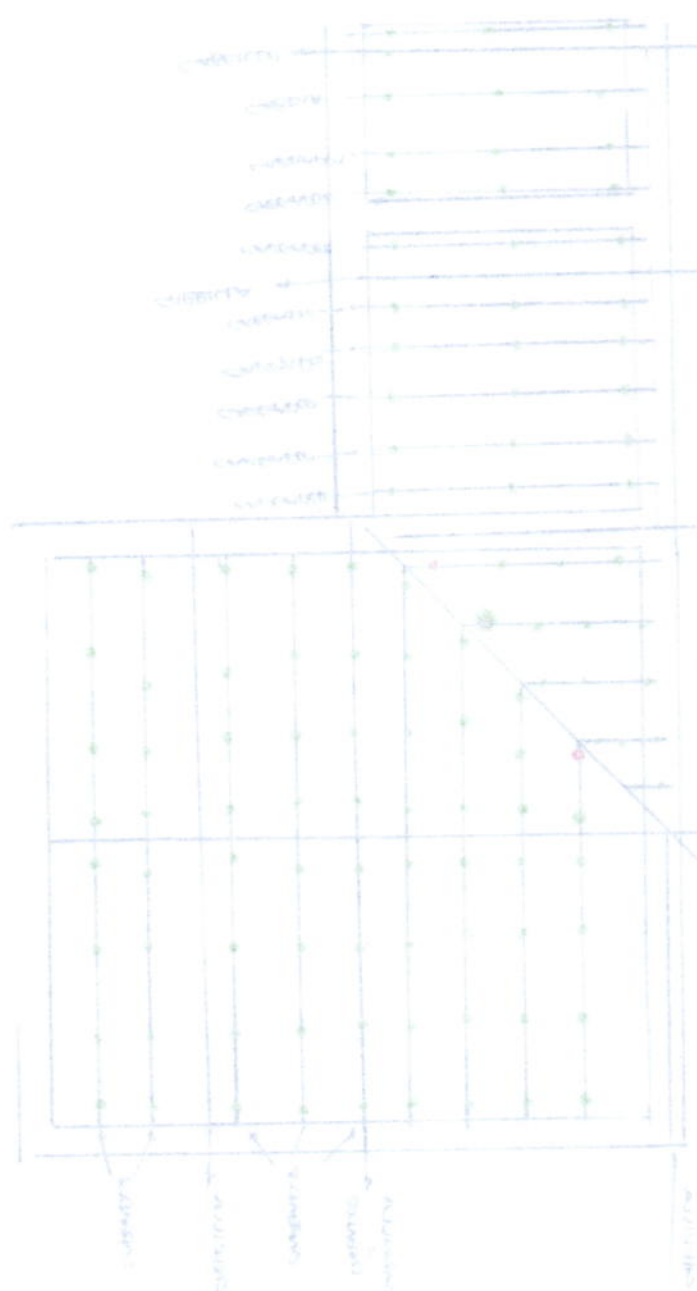

<p>Handwritten text in the first cell of the table.</p>	<p>Handwritten text in the second cell of the table.</p>	<p>Handwritten text in the third cell of the table.</p>
<p>Handwritten text in the first cell of the second row.</p>	<p>Handwritten text in the second cell of the second row.</p>	<p>Handwritten text in the third cell of the second row.</p>

Handwritten text or signature at the bottom left of the page.

Handwritten text in the middle right section of the page.

Handwritten text or signature at the bottom right of the page.



Erón M. Ayala De La Parra

Monclova # 1562 Col. Republica

Tel. 135-94-55

Saltillo, Coahuila. México.

CROQUIS

CONTRATO No: 040/22 AD. MTT0	OBRA: RESTAURACIÓN EN CUBIERTAS Y ENTREPISOS DEL EDIFICIO "LA GLORIA"	FECHA: 30 DE AGOSTO DE 2022
PERIODO: 20 DE JUNIO AL 20 DE JULIO DE 2022	UBICACIÓN: UBICACIÓN: CALZ. ANTONIO NARRO 1923, BUENAVISTA CP 25315 SALTILLO, COAHUILA.	ESTIMACION No. 1-N

2.3.1.1 SONDEOS DE ELEMENTOS DE MADERA, (ALTURA APROX. DE 4.00 A 6.00 M), PARA DETERMINAR ELEMENTOS EN MAL ESTADO, PRINCIPALMENTE EN CUMBRERAS, A

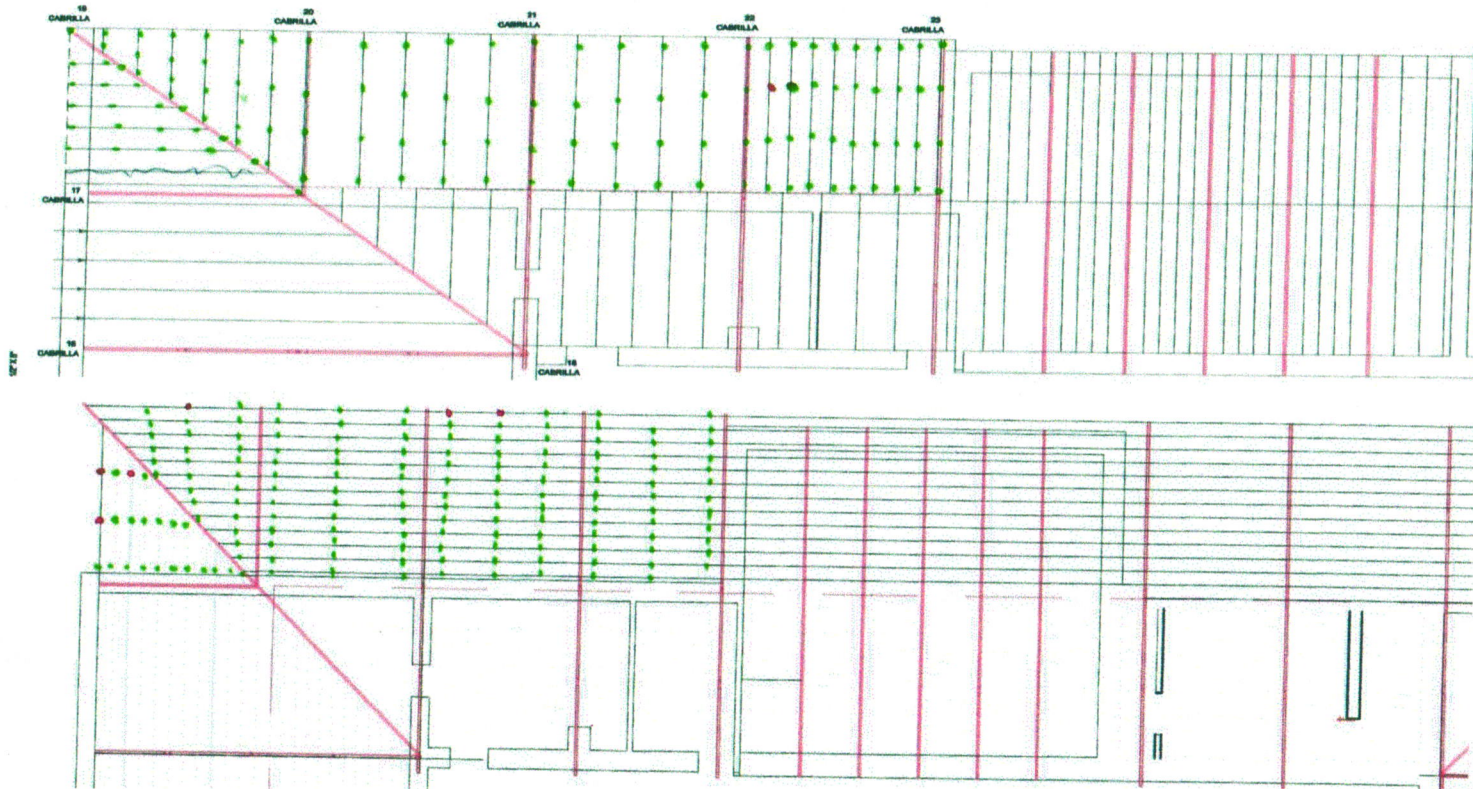

2.3.1.1 SONDEOS DE ELEMENTOS DE MADERA, (ALTURA APROX. DE 4.00 A 6.00 M), PARA DETERMINAR ELEMENTOS EN MAL ESTADO, PRINCIPALMENTE EN CUMBRERAS, A

ARG. CIRO AGUSTIN RUIZ RUEDA
POR EL CONTRATISTA

ING. NATALIA MONSERRAT RODRIGUEZ ACOSTA
SUPERVISOR UAAAN

Handwritten notes in the top left corner, including the number "144" and some illegible scribbles.

Handwritten text in the middle section, appearing to be a list or a set of instructions, with some faint lines and markings.

Handwritten text in the bottom section, consisting of several lines of text, possibly a signature or a date.

№	ИМЯ	ФАМИЛИЯ	ОТЧЕЧНОЕ ИМЯ	СТАТУС
1	Иванов	Иван	Иванович	Служащий
2	Петров	Петр	Петрович	Служащий
3	Сидоров	Сидор	Сидорович	Служащий
4	Климов	Клима	Климович	Служащий
5	Васильев	Василий	Васильевич	Служащий
6	Смирнов	Смирнов	Смирнович	Служащий
7	Попов	Попов	Попович	Служащий
8	Лебедев	Лебедев	Лебедевич	Служащий
9	Зайцев	Зайцев	Зайцевич	Служащий
10	Кузнецов	Кузнецов	Кузнецович	Служащий
11	Березин	Березин	Березинич	Служащий
12	Рябинин	Рябинин	Рябининич	Служащий
13	Соловьев	Соловьев	Соловьевич	Служащий
14	Сидоров	Сидоров	Сидорович	Служащий
15	Сидоров	Сидоров	Сидорович	Служащий
16	Сидоров	Сидоров	Сидорович	Служащий
17	Сидоров	Сидоров	Сидорович	Служащий
18	Сидоров	Сидоров	Сидорович	Служащий
19	Сидоров	Сидоров	Сидорович	Служащий
20	Сидоров	Сидоров	Сидорович	Служащий

Handwritten text at the bottom right, including a large stylized signature or stamp.



Erón M. Ayala De La Garza

Monclova # 1562 Col. Republica

Tel. 135-94-55

Saltillo, Coahuila. México.

CROQUIS

CONTRATO No: 040/22 AD. MTTO	OBRA: RESTAURACIÓN EN CUBIERTAS Y ENTREPISOS DEL EDIFICIO "LA GLORIA"	FECHA: 30 DE AGOSTO DE 2022
PERIODO: 20 DE JUNIO AL 20 DE JULIO DE 2022	UBICACIÓN: UBICACIÓN: CALZ. ANTONIO NARRO 1923, BUENAVISTA CP 25315 SALTILLO, COAHUILA.	ESTIMACION No. 1-N

15

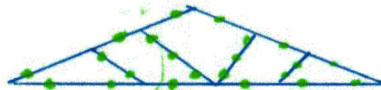

22

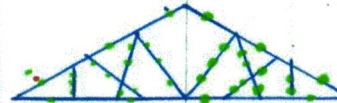

16

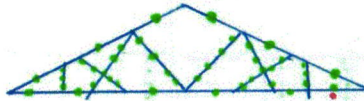

23

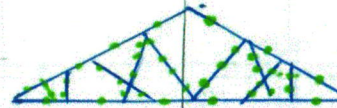

17

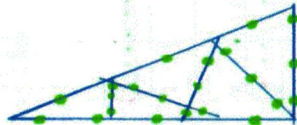

19

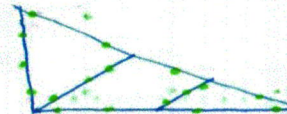

18



20

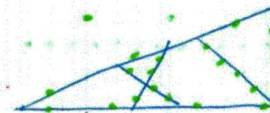

21

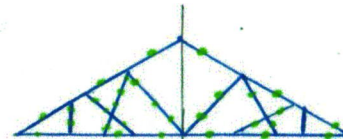

2.3.1.1 SONDEOS DE ELEMENTOS DE MADERA, (ALTURA APROX. DE 4.00 A 6.00 M), PARA DETERMINAR ELEMENTOS EN MAL ESTADO, PRINCIPALMENTE EN CUMBREAS, A

ARQ. CIRO AGUSTIN RUIZ RUEDA
POR EL CONTRATISTA

32

ING. NATALIA MONSERRAT RODRIGUEZ ACOSTA
SUPERVISOR UAAAN



Erén M. Ayala De La Parra

Monclova # 1562 Col. Republica

Tel. 135-94-55

Saltillo, Coahuila, México.

CROQUIS

CONTRATO No: 040/22 AD. MTTO	OBRA: RESTAURACIÓN EN CUBIERTAS Y ENTREPISOS DEL EDIFICIO "LA GLORIA"	FECHA: 30 DE AGOSTO DE 2022
PERIODO: 20 DE JUNIO AL 20 DE JULIO DE 2022	UBICACIÓN: UBICACIÓN: CALZ. ANTONIO NARRO 1923, BUENAVISTA CP 25315 SALTILLO, COAHUILA.	ESTIMACION No. 1-N

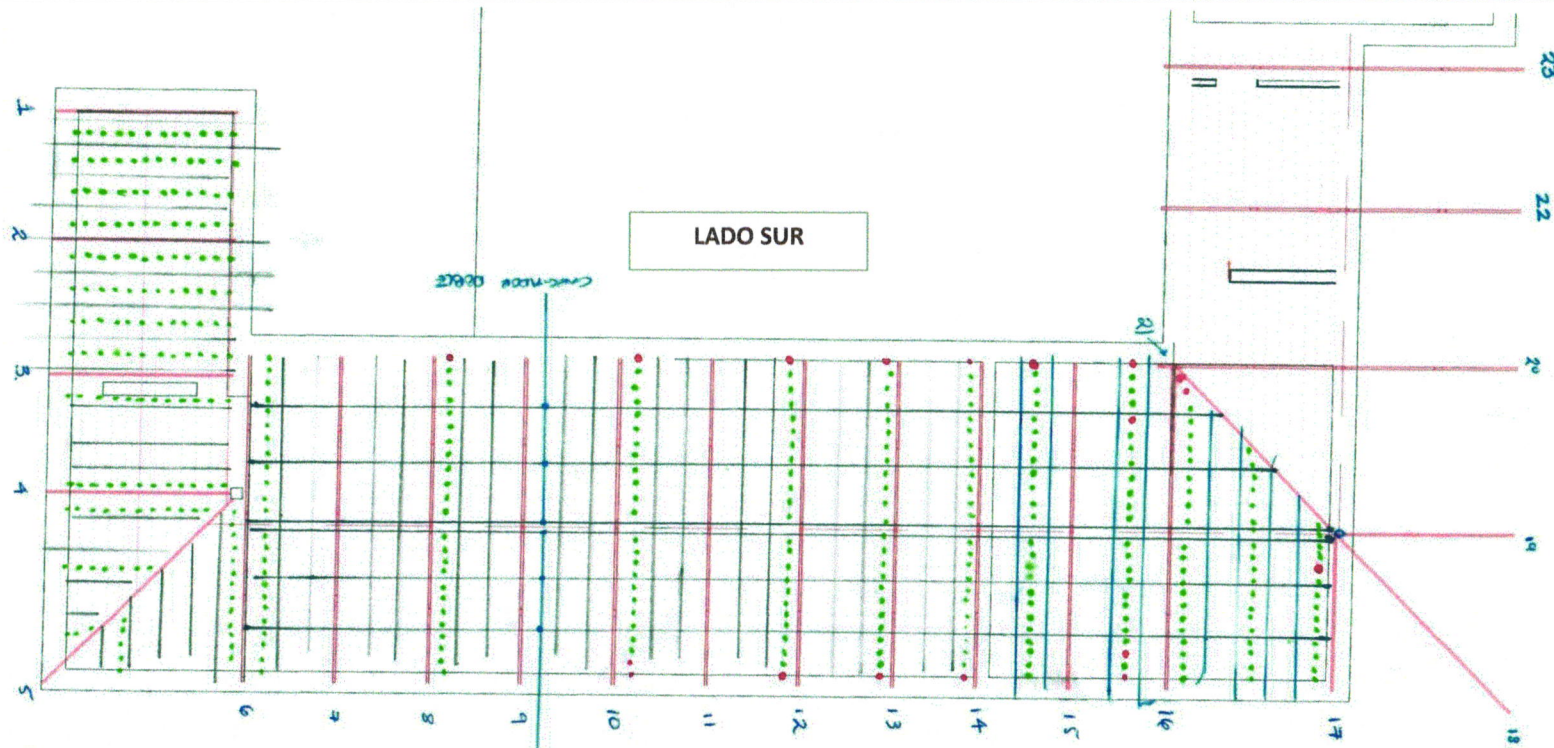

2.3.1.1 SÓNDEOS DE ELEMENTOS DE MADERA, (ALTURA APROX. DE 4.00 A 6.00 M), PARA DETERMINAR ELEMENTOS EN MAL ESTADO, PRINCIPALMENTE EN CUMBRES, A

ARQ. CIRIO AGUSTIN RUIZ RUEDA
POR EL CONTRATISTA

ING. NATALIA MONSERRAT RODRIGUEZ ACOSTA
SUPERVISOR UAAAN



Erón M. Aguila De La Garza

Monclova # 1562 Col. Republica

Tel. 135-94-55

Saltillo, Coahuila, México.

CROQUIS

CONTRATO No: 040/22 AD. MTTO	OBRA: RESTAURACIÓN EN CUBIERTAS Y ENTREPISOS DEL EDIFICIO "LA GLORIA"	FECHA: 30 DE AGOSTO DE 2022
PERIODO: 20 DE JUNIO AL 20 DE JULIO DE 2022	UBICACIÓN: UBICACIÓN: CALZ. ANTONIO NARRO 1923, BUENAVISTA CP 25315 SALTILLO, COAHUILA.	ESTIMACION No. 1-N

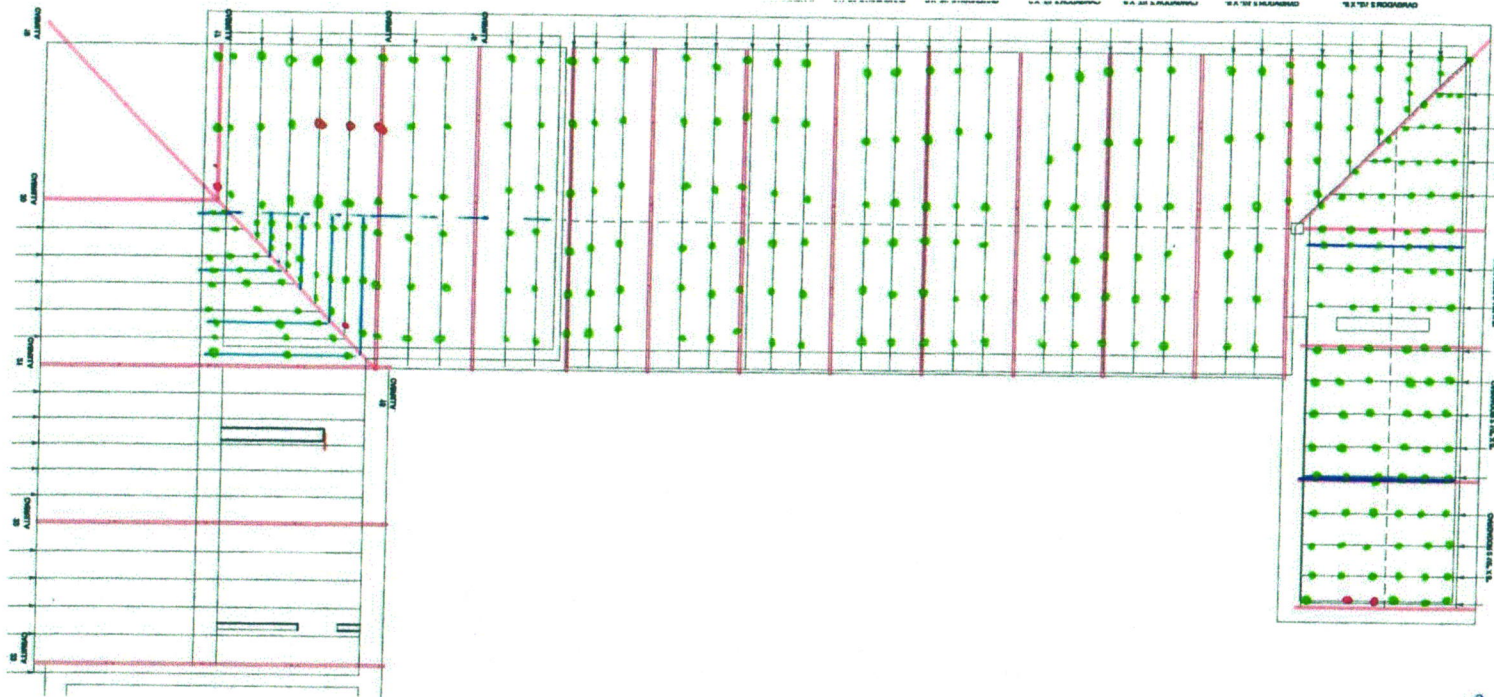

2.3.1.1 SONDEOS DE ELEMENTOS DE MADERA, (ALTURA APROX. DE 4.00 A 6.00 M), PARA DETERMINAR ELEMENTOS EN MAL ESTADO, PRINCIPALMENTE EN CUMBREERAS, A

ARG. CIRO AGUSTIN RUIZ RUEDA
POR EL CONTRATISTA

34

ING. NATALIA MONSERRAT RODRIGUEZ ACOSTA
SUPERVISOR UAAAN



Cirio M. Aguila De La Parra

Monclova # 1562 Col. Republica

Tel. 135-94-55

Saltillo, Coahuila. México.

CROQUIS

CONTRATO No: 040/22 AD. MTTT	OBRA: RESTAURACIÓN EN CUBIERTAS Y ENTREPISOS DEL EDIFICIO "LA GLORIA"	FECHA: 30 DE AGOSTO DE 2022
PERIODO: 20 DE JUNIO AL 20 DE JULIO DE 2022	UBICACIÓN: UBICACIÓN: CALZ. ANTONIO NARRO 1923, BUENAVISTA CP 25315 SALTILLO, COAHUILA.	ESTIMACION No. 1-N

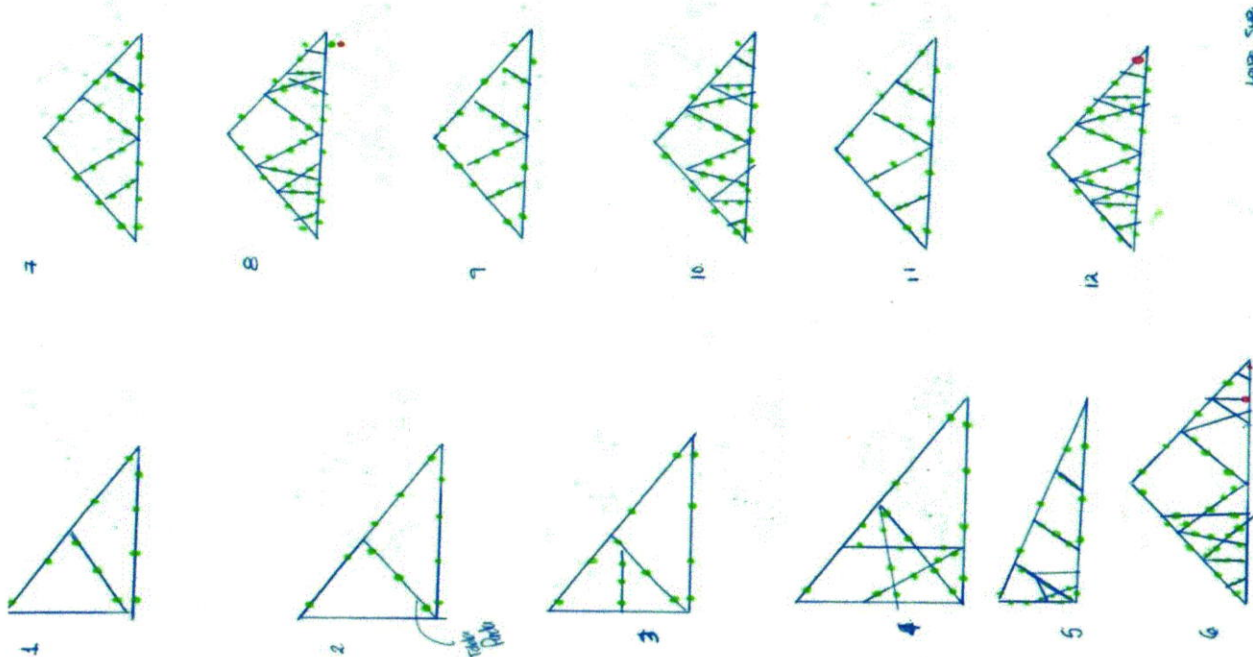

2.3.1.1 SONDEOS DE ELEMENTOS DE MADERA, (ALTURA APROX. DE 4.00 A 6.00 M), PARA DETERMINAR ELEMENTOS EN MAL ESTADO, PRINCIPALMENTE EN CUMBREAS, A

ARG. CIRO AGUSTIN RUIZ RUEDA
POR EL CONTRATISTA

ING. NATALIA MONSERRAT RODRIGUEZ ACOSTA
SUPERVISOR UAAAN



Erón M. Ayala De La Parra

Monclova # 1562 Col. Republica

Tel. 135-94-55

Saltillo, Coahuila. México.

CROQUIS

CONTRATO No: 040/22 AD. MTTO	OBRA: RESTAURACIÓN EN CUBIERTAS Y ENTREPISOS DEL EDIFICIO "LA GLORIA"	FECHA: 30 DE AGOSTO DE 2022
PERIODO: 20 DE JUNIO AL 20 DE JULIO DE 2022	UBICACIÓN: UBICACIÓN: CALZ. ANTONIO NARRO 1923, BUENAVISTA CP 25315 SALTILLO, COAHUILA.	ESTIMACION No. 1-N

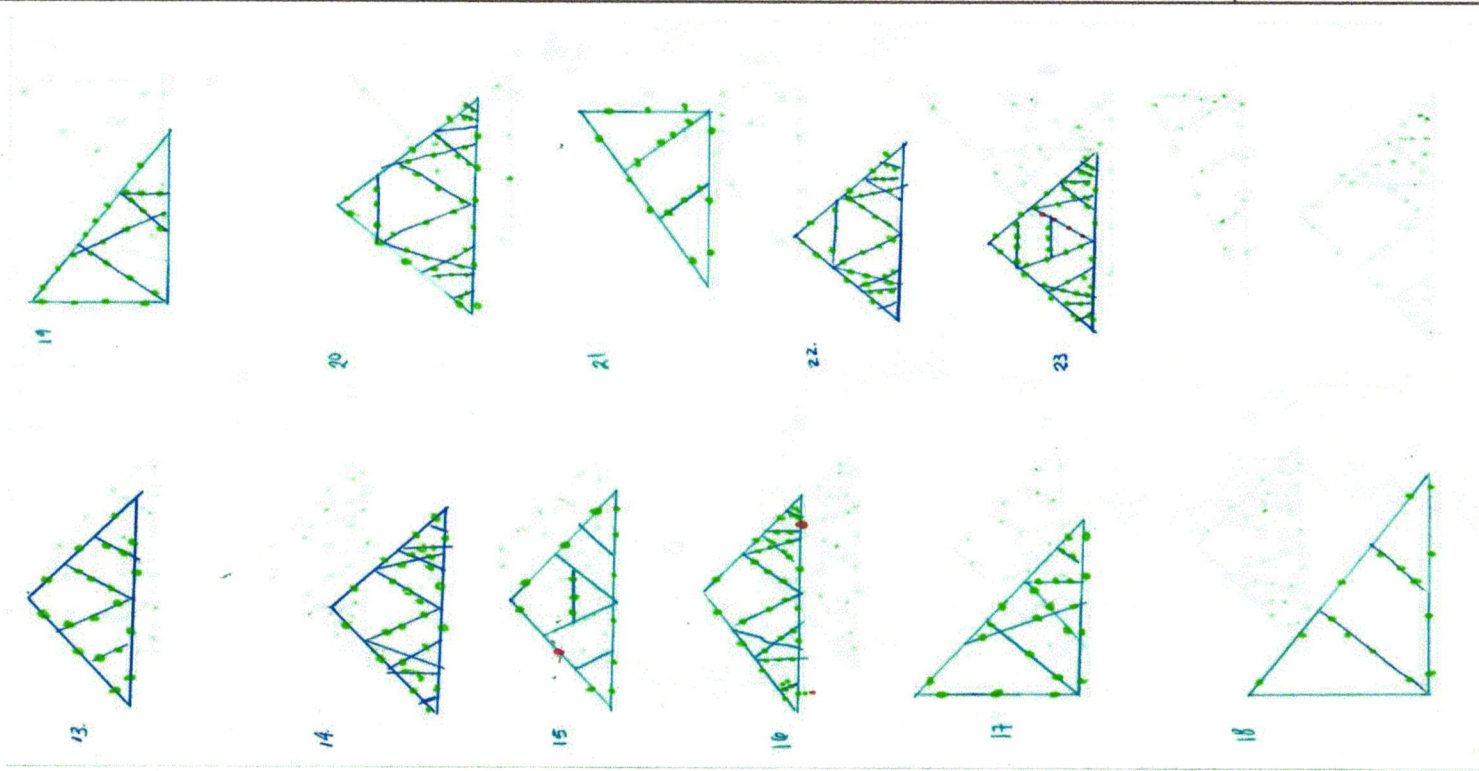

2.3.1.1 SONDEOS DE ELEMENTOS DE MADERA, (ALTURA APROX. DE 4.00 A 6.00 M), PARA DETERMINAR ELEMENTOS EN MAL ESTADO, PRINCIPALMENTE EN CUMBRERAS, A

ARQ. CIRO AGUSTIN RUIZ RUEDA
POR EL CONTRATISTA

ING. NATALIA MONSERRAT RODRIGUEZ ACOSTA
SUPERVISOR UAAAN



Erón M. Ayala De La Parra

Monclova # 1562 Col. Republica

Tel. 135-94-55

Saltillo, Coahuila. México.

CROQUIS

CONTRATO No: 040/22 AD. MTT0

OBRA: RESTAURACIÓN EN CUBIERTAS Y ENTREPISOS DEL EDIFICIO "LA GLORIA"

FECHA: 30 DE AGOSTO DE 2022

PERIODO: 20 DE JUNIO AL 20 DE JULIO DE 2022

UBICACIÓN: UBICACIÓN: CALZ. ANTONIO NARRO 1923, BUENAVISTA CP 25315 SALTILLO, COAHUILA.

ESTIMACION No. 1-N

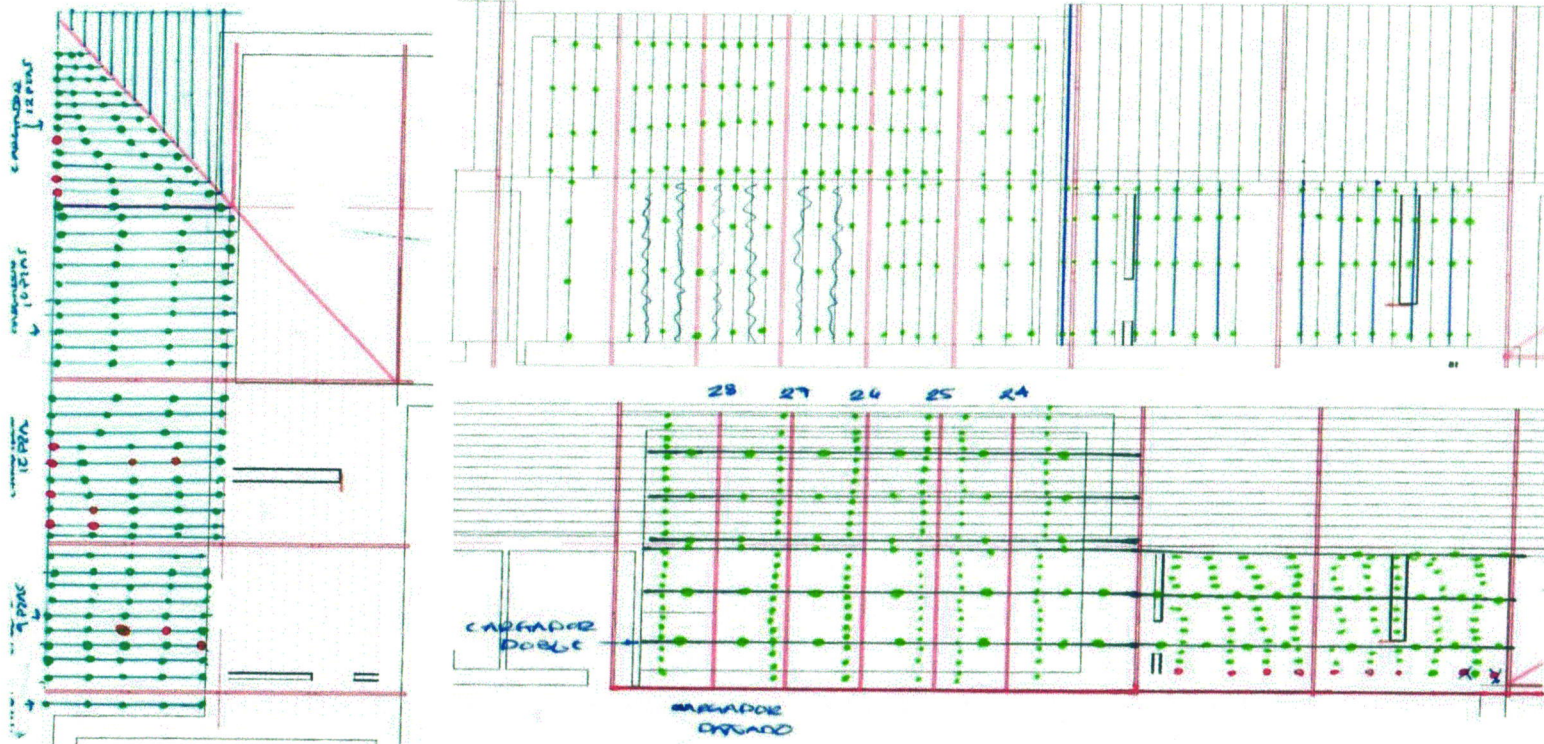

2.3.1.1 SONDEOS DE ELEMENTOS DE MADERA, (ALTURA APROX. DE 4.00 A 6.00 M), PARA DETERMINAR ELEMENTOS EN MAL ESTADO, PRINCIPALMENTE EN CUMBRERAS, A

ARQ. CIRO AGUSTIN RUIZ RUEDA
POR EL CONTRATISTA

ING. NATALIA MONSERRAT RODRIGUEZ ACOSTA
SUPERVISOR UAAAN



Erén M. Ayala De La Parra

Monclova # 1562 Col. Republica

Tel. 135-94-55

Saltillo, Coahuila. México.

CROQUIS

CONTRATO No: 040/22 AD. MTTO

OBRA: RESTAURACIÓN EN CUBIERTAS Y ENTREPISOS DEL EDIFICIO "LA GLORIA"

FECHA: 30 DE AGOSTO DE 2022

PERIODO: 20 DE JUNIO AL 20 DE JULIO DE 2022

UBICACIÓN: UBICACIÓN: CALZ. ANTONIO NARRO 1923, BUENAVISTA CP 25315 SALTILLO, COAHUILA.

ESTIMACION No. 1-N

24.

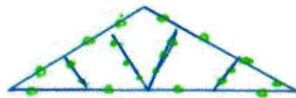

28.

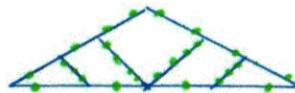

03 AGOSTO 2022
SONDEO UAAAN.

25.

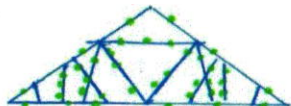

26.



27.

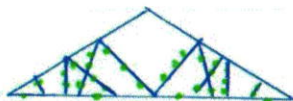

2.3.1.1 SONDEOS DE ELEMENTOS DE MADERA, (ALTURA APROX. DE 4.00 A 6.00 M), PARA DETERMINAR ELEMENTOS EN MAL ESTADO, PRINCIPALMENTE EN CUMBRERAS, A

ARQ. CIRIO AGUSTIN RUIZ RUEDA
POR EL CONTRATISTA

38

ING. NATALIA MONSERRAT RODRIGUEZ ACOSTA
SUPERVISOR UAAAN



Estén M. Ayala De La Garza

Monclova # 1562 Col. Republica

Tel. 135-94-55

Saltillo, Coahuila, México.

CROQUIS

CONTRATO No: 040/22 AD. MTTO		OBRA: RESTAURACIÓN EN CUBIERTAS Y ENTREPISOS DEL EDIFICIO "LA GLORIA"	FECHA: 30 DE AGOSTO DE 2022
PERIODO: 20 DE JUNIO AL 20 DE JULIO DE 2022		UBICACIÓN: UBICACIÓN: CALZ. ANTONIO NARRO 1923, BUENAVISTA CP 25315 SALTILLO, COAHUILA.	ESTIMACION No. 1-N

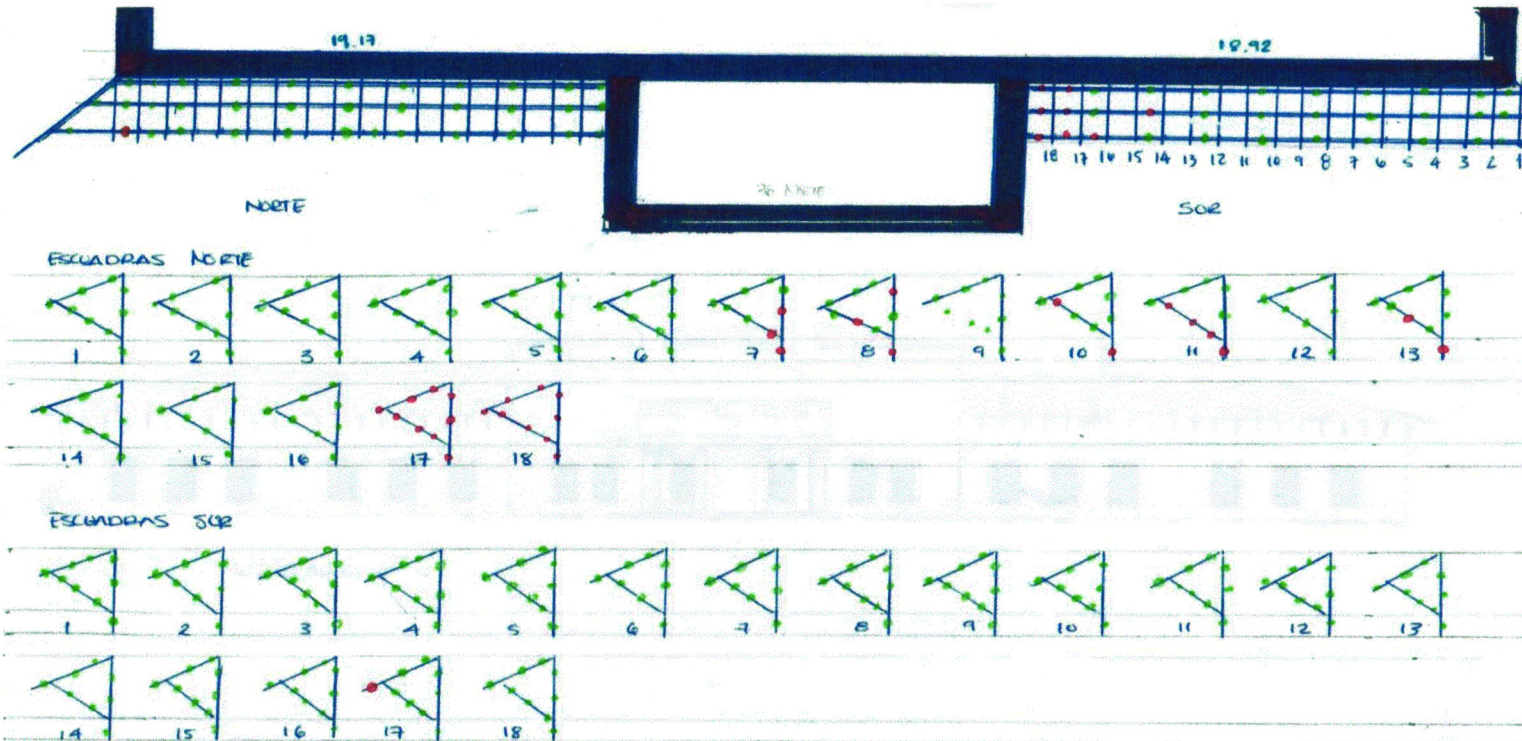

2.3.1.1 SONDEOS DE ELEMENTOS DE MADERA, (ALTURA APROX. DE 4.00 A 6.00 M), PARA DETERMINAR ELEMENTOS EN MAL ESTADO, PRINCIPALMENTE EN CUMBRERAS, A

ARG. CIRO AGUSTIN RUIZ RUEDA
POR EL CONTRATISTA

ING. NATALIA MONSERRAT RODRIGUEZ ACOSTA
SUPERVISOR UAAAN

Handwritten scribbles at the top left of the page.

Handwritten scribbles at the top center of the page.

Handwritten text at the top right of the page, partially obscured.

Handwritten Cyrillic text: **СВОБОДА** (Freedom).

Handwritten Cyrillic text: **СВОБОДА** (Freedom).



КОД	ПИСЬМО	ПИСЬМО	ПИСЬМО	ПИСЬМО	ПИСЬМО
СВОБОДА	СВОБОДА	СВОБОДА	СВОБОДА	СВОБОДА	СВОБОДА

Handwritten Cyrillic text: **СВОБОДА** (Freedom).

Handwritten text at the bottom center of the page.



Erén M. Ayala De La Janga

Monclova # 1562 Col. Republica

Tel. 135-94-55

Saltillo, Coahuila, México.

CROQUIS

CONTRATO No: 040/22 AD. MTTO		OBRA: RESTAURACIÓN EN CUBIERTAS Y ENTREPISOS DEL EDIFICIO "LA GLORIA"	FECHA: 30 DE AGOSTO DE 2022
PERIODO: 20 DE JUNIO AL 20 DE JULIO DE 2022		UBICACIÓN: UBICACIÓN: CALZ. ANTONIO NARRO 1923, BUENAVISTA CP 25315 SALTILLO, COAHUILA.	ESTIMACION No. 1-N

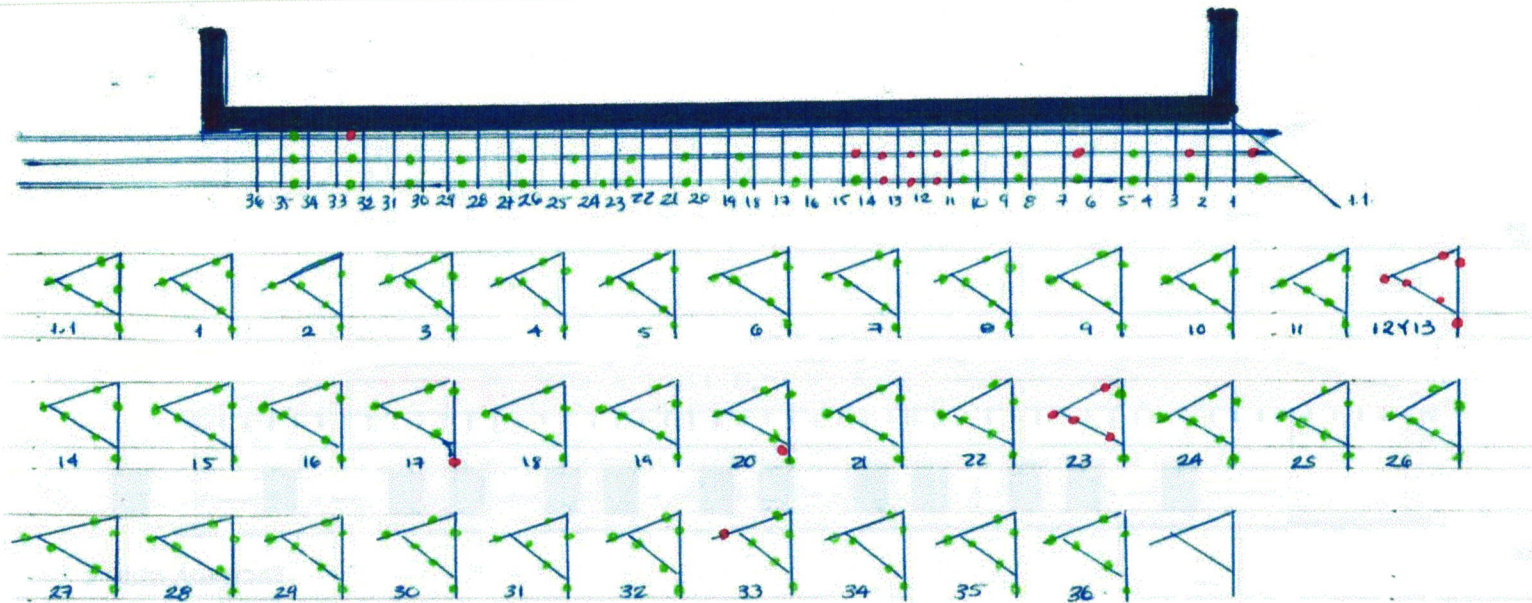

VOLADO LADO NOROCCIDENTE

2.3.1.1 SONDEOS DE ELEMENTOS DE MADERA, (ALTURA APROX. DE 4.00 A 6.00 M), PARA DETERMINAR ELEMENTOS EN MAL ESTADO, PRINCIPALMENTE EN CUMBRERAS, A

ARQ. CIRO AGUSTIN RUIZ RUEDA
POR EL CONTRATISTA

ING. NATALIA MONSERRAT RODRIGUEZ ACOSTA
SUPERVISOR UAAAN



ИЗДАТЕЛЬСТВО	ИЗДАТЕЛЬ	ГОД ИЗДАНИЯ	ГОД ПЕРВОГО ИЗДАНИЯ
ИЗДАТЕЛЬСТВО	ИЗДАТЕЛЬ	ГОД ИЗДАНИЯ	ГОД ПЕРВОГО ИЗДАНИЯ
ИЗДАТЕЛЬСТВО	ИЗДАТЕЛЬ	ГОД ИЗДАНИЯ	ГОД ПЕРВОГО ИЗДАНИЯ
ИЗДАТЕЛЬСТВО	ИЗДАТЕЛЬ	ГОД ИЗДАНИЯ	ГОД ПЕРВОГО ИЗДАНИЯ

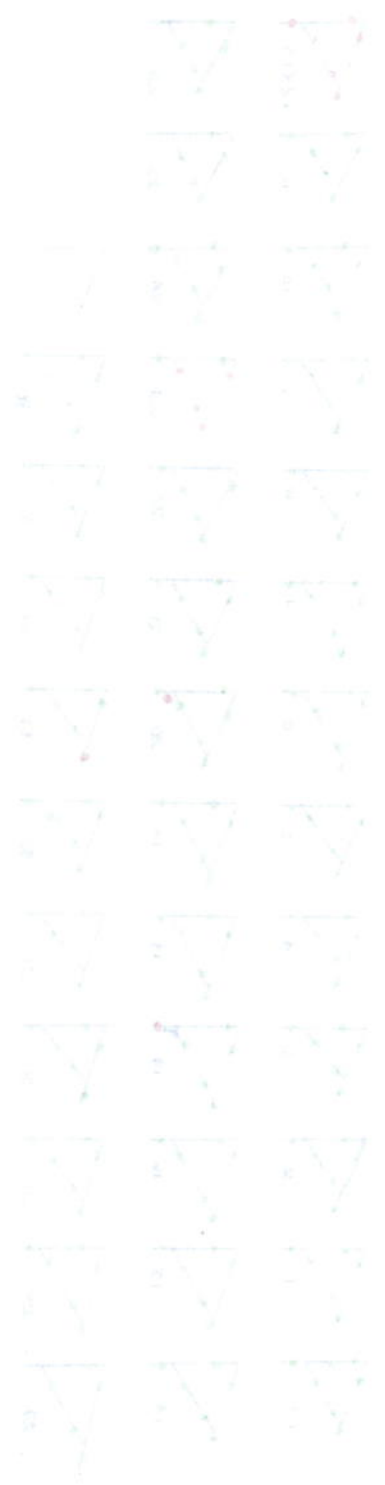



Erén M. Ayala De La Parra

Monclova # 1562 Col. Republica

Tel. 135-94-55

Saltillo, Coahuila. México.

CROQUIS

CONTRATO No: 040/22 AD. MTTT	OBRA: RESTAURACIÓN EN CUBIERTAS Y ENTREPISOS DEL EDIFICIO "LA GLORIA"	FECHA: 30 DE AGOSTO DE 2022
PERIODO: 20 DE JUNIO AL 20 DE JULIO DE 2022	UBICACIÓN: UBICACIÓN: CALZ. ANTONIO NARRO 1923, BUENAVISTA CP 25315 SALTILLO, COAHUILA.	ESTIMACION No. 1-N

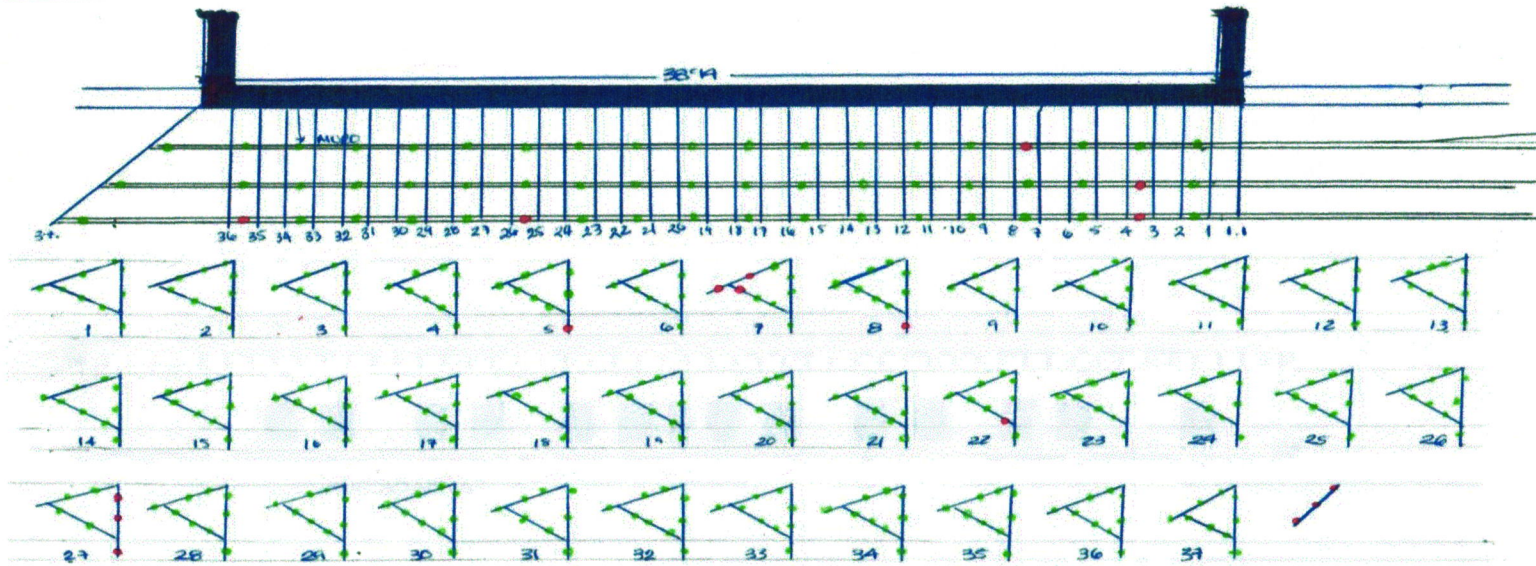

2.3.1.1 SONDEOS DE ELEMENTOS DE MADERA, (ALTURA APROX. DE 4.00 A 6.00 M), PARA DETERMINAR ELEMENTOS EN MAL ESTADO, PRINCIPALMENTE EN CUMBRERAS, A

ARQ. CIRO AGUSTIN RUIZ RUEDA
POR EL CONTRATISTA

41

ING. NATALIA MONSERRAT RODRIGUEZ ACOSTA
SUPERVISOR UAAAN

Handwritten notes in the top left corner.

SR

Handwritten notes in the bottom left corner.

Vertical text on the left side of the page.

Handwritten practice on a grid. The top row contains the number '1' and the letter 'A'. Below this are several rows of the letter 'A' written in a light blue color, intended for tracing. The letters are arranged in a grid format.

ГОДИ НЕДЕЛИ СРЕДА	СРЕДА	СРЕДА
----------------------	-------	-------



Handwritten text in the middle right area of the page.



Estén M. Ayala De La Garza

Monclova # 1562 Col. Republica

Tel. 135-94-55

Saltillo, Coahuila, México.

CROQUIS

CONTRATO No: 040/22 AD. MTTO	OBRA: RESTAURACIÓN EN CUBIERTAS Y ENTREPISOS DEL EDIFICIO "LA GLORIA"	FECHA: 30 DE AGOSTO DE 2022
PERIODO: 20 DE JUNIO AL 20 DE JULIO DE 2022	UBICACIÓN: UBICACIÓN: CALZ. ANTONIO NARRO 1923, BUENAVISTA CP 25315 SALTILLO, COAHUILA.	ESTIMACION No. 1-N

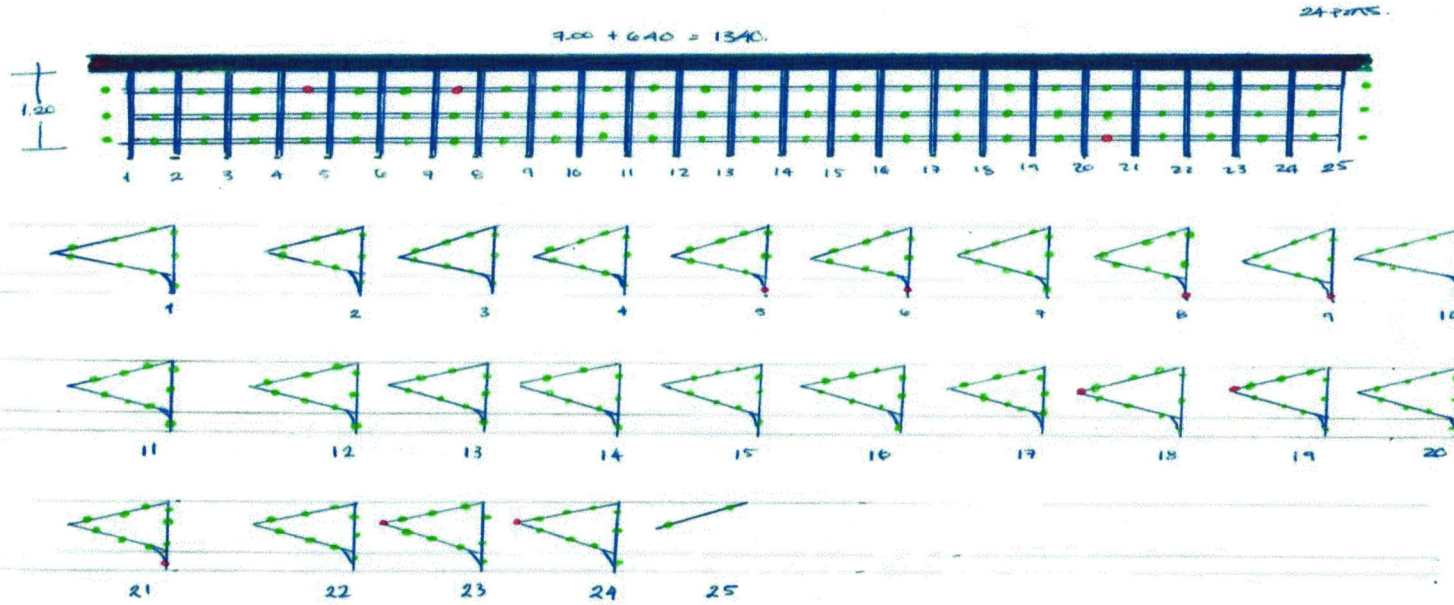

2.3.1.1 SONDEOS DE ELEMENTOS DE MADERA, (ALTURA APROX. DE 4.00 A 6.00 M), PARA DETERMINAR ELEMENTOS EN MAL ESTADO, PRINCIPALMENTE EN CUMBRERAS, A

ARQ. CIRO AGUSTIN RUIZ RUEDA
POR EL CONTRATISTA

ING. NATALIA MONSERRAT RODRIGUEZ ACOSTA
SUPERVISOR UAAAN

27/10

33

Средняя температура воздуха в помещении



Таблица 1

№ п/п	Дата	Время	Абсолютная температура воздуха, °C	Относительная влажность воздуха, %	Скорость движения воздуха, м/с	Средняя температура воздуха в помещении, °C	Средняя температура воздуха в наружном воздухе, °C
1	27.10.2018	12:00	22,0	65	0,2	20,0	18,0
2	27.10.2018	14:00	20,0	65	0,2	18,0	16,0
3	27.10.2018	16:00	18,0	65	0,2	16,0	14,0
4	27.10.2018	18:00	20,0	65	0,2	18,0	16,0
5	27.10.2018	20:00	22,0	65	0,2	20,0	18,0
6	27.10.2018	22:00	20,0	65	0,2	18,0	16,0
7	27.10.2018	24:00	18,0	65	0,2	16,0	14,0
8	27.10.2018	26:00	20,0	65	0,2	18,0	16,0
9	27.10.2018	28:00	22,0	65	0,2	20,0	18,0
10	27.10.2018	30:00	20,0	65	0,2	18,0	16,0

27

Средняя температура воздуха в помещении

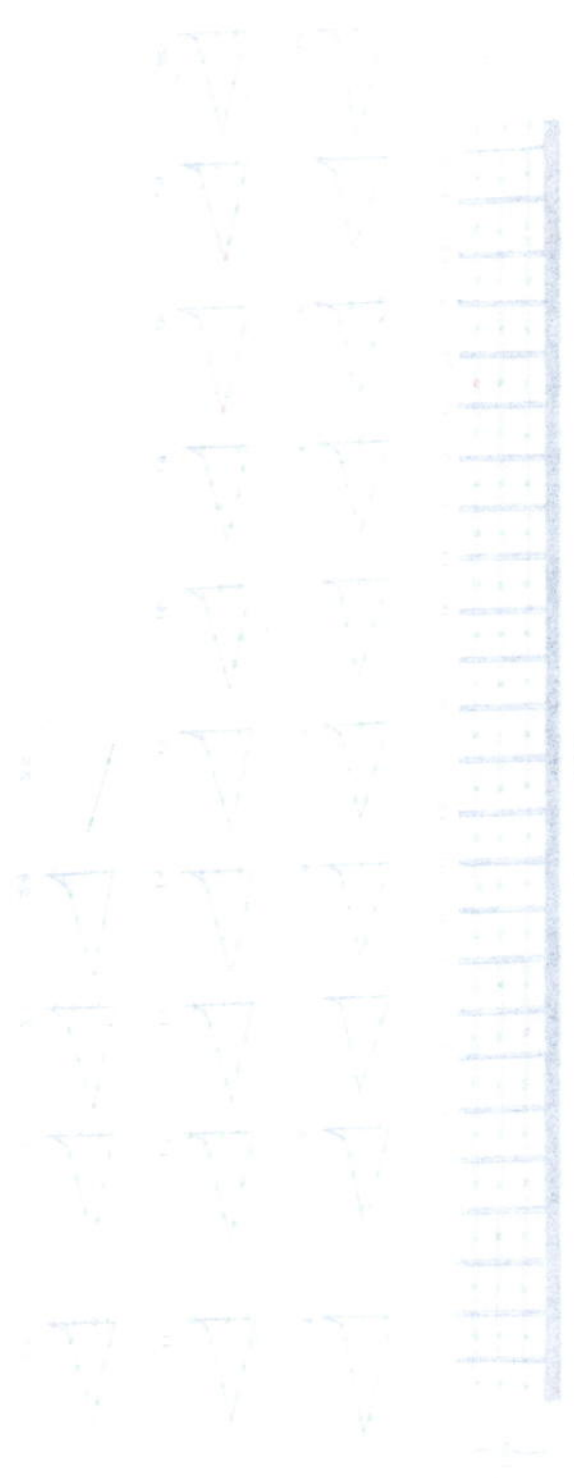



Erén M. Ayala De La Garza

Monclova # 1562 Col. Republica

Tel. 135-94-55

Saltillo, Coahuila, México.

CROQUIS

CONTRATO No: 040/22 AD. MTTO	OBRA: RESTAURACIÓN EN CUBIERTAS Y ENTREPISOS DEL EDIFICIO "LA GLORIA"	FECHA: 30 DE AGOSTO DE 2022
PERÍODO: 20 DE JUNIO AL 20 DE JULIO DE 2022	UBICACIÓN: UBICACIÓN: CALZ. ANTONIO NARRO 1923, BUENAVISTA CP 25315 SALTILLO, COAHUILA.	ESTIMACION No. 1-N

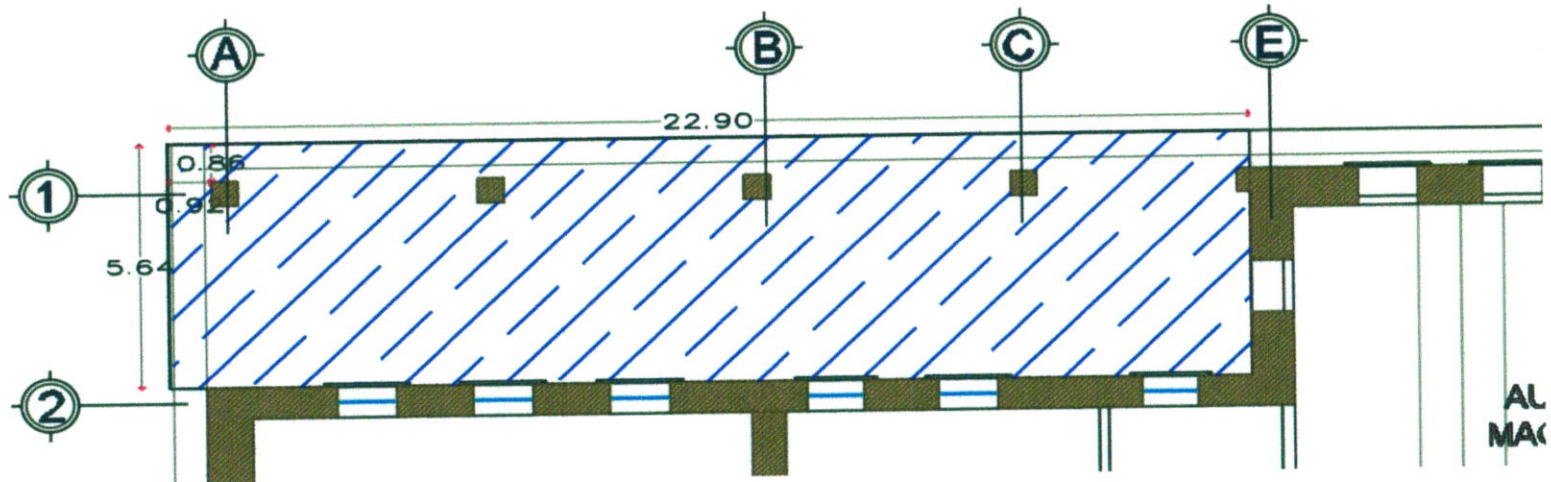

2.3.1.9 LIBERACIÓN DE CIELO DE MADERA (LAMBRIN EXTERIOR), EN MAL ESTADO DE CONSERVACIÓN, CON PIEZAS DE RECUPERACIÓN, INCLUYE; RESGUARDO DE PIEZAS RECUPERADAS, ACARREOS, ANDAMIAJE, PLATAFORMAS DE TRABAJO, MANO DE OBRA, HERRAMIENTA, EQUIPO Y TODO LO NECESARIO PARA SU EJECUCIÓN.

ARQ. CIRO AGUSTIN RUIZ RUEDA
POR EL CONTRATISTA

43

ING. NATALIA MONSERAT RODRIGUEZ ACOSTA
SUPERVISOR UAAAN



Erén M. Ayala De La Garza

Monclova # 1562 Col. Republica

Tel. 135-94-55

Saltillo, Coahuila, México.

CROQUIS

CONTRATO No: 040/22 AD. MTTO	OBRA: RESTAURACIÓN EN CUBIERTAS Y ENTREPISOS DEL EDIFICIO "LA GLORIA"	FECHA: 30 DE AGOSTO DE 2022
PERIODO: 20 DE JUNIO AL 20 DE JULIO DE 2022	UBICACIÓN: UBICACIÓN: CALZ. ANTONIO NARRO 1923, BUENAVISTA CP 25315 SALTILLO, COAHUILA.	ESTIMACION No. 1-N

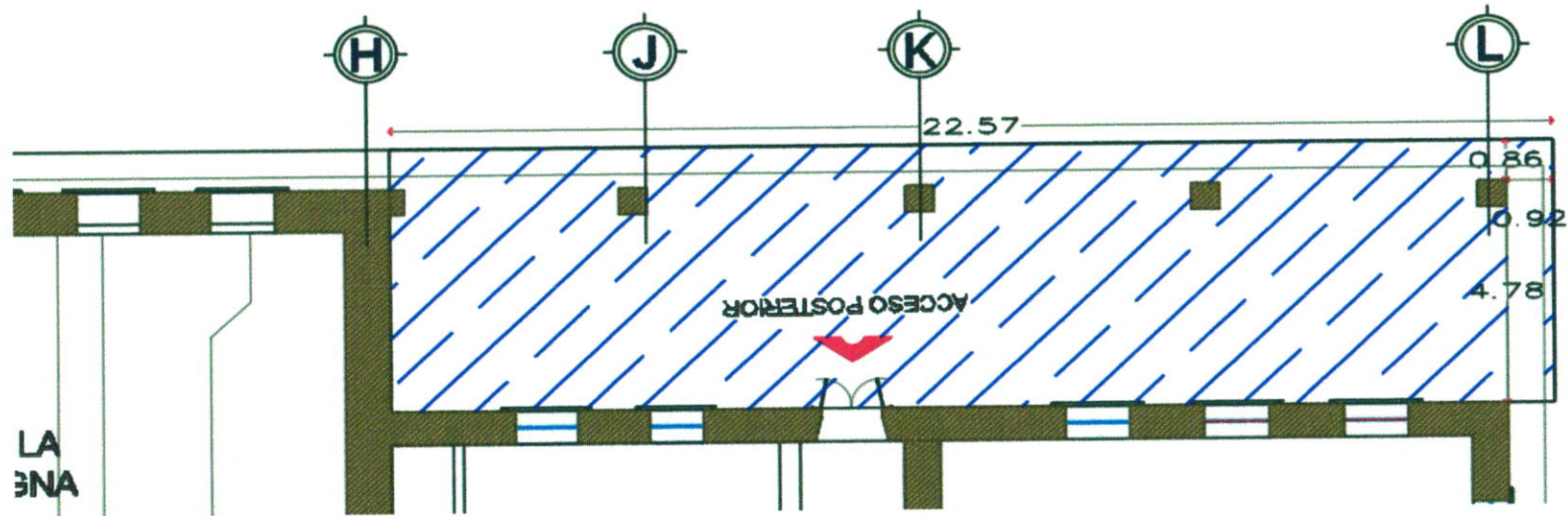

2.3.1.9 LIBERACIÓN DE CIELO DE MADERA (LAMBRIN EXTERIOR), EN MAL ESTADO DE CONSERVACIÓN, CON PIEZAS DE RECUPERACIÓN, INCLUYE; RESGUARDO DE

ARQ. CIRIO AGUSTIN RUIZ RUEDA
POR EL CONTRATISTA

44

ING. NATALIA MONSERRAT RODRIGUEZ ACOSTA
SUPERVISOR UAAAN

11/10

11/10

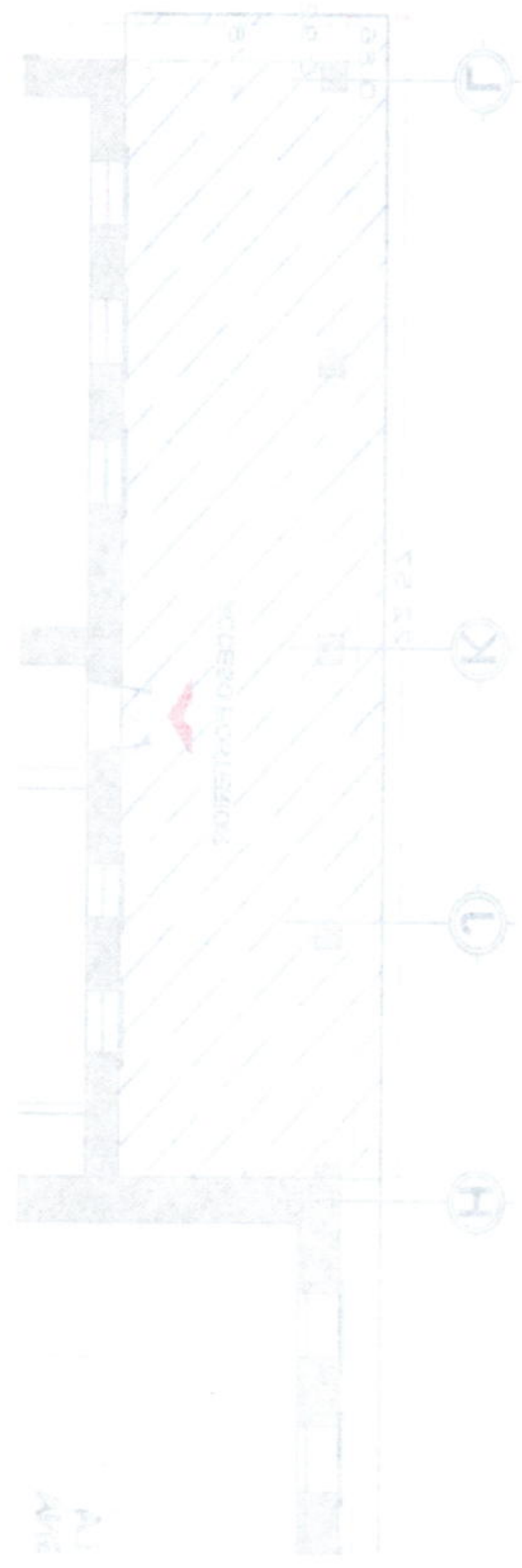

ИЗДАНИЕ	№	1
РЕГИОН	№	1
ЭТАЖ	№	1
КОМ. №	№	1

СКОПИЕ

Учреждение: *СКОПИЕ*



Учреждение: *СКОПИЕ*



Efrén M. Ayala De La Parra

Monclova # 1562 Col. Republica

Tel. 135-94-55

Saltillo, Coahuila. México.

CROQUIS

CONTRATO No: 040/22 AD. MTTO	OBRA: RESTAURACIÓN EN CUBIERTAS Y ENTREPISOS DEL EDIFICIO "LA GLORIA"	FECHA: 30 DE AGOSTO DE 2022
PERIODO: 20 DE JUNIO AL 20 DE JULIO DE 2022	UBICACIÓN: UBICACIÓN: CALZ. ANTONIO NARRO 1923, BUENAVISTA CP 25315 SALTILLO, COAHUILA.	ESTIMACION No. 1-N

PIEZAS RECUPERADAS, ACARREOS, ANDAMIAJE, PLATAFORMAS DE TRABAJO, MANO DE OBRA, HERRAMIENTA, EQUIPO Y TODO LO NECESARIO PARA SU EJECUCIÓN.

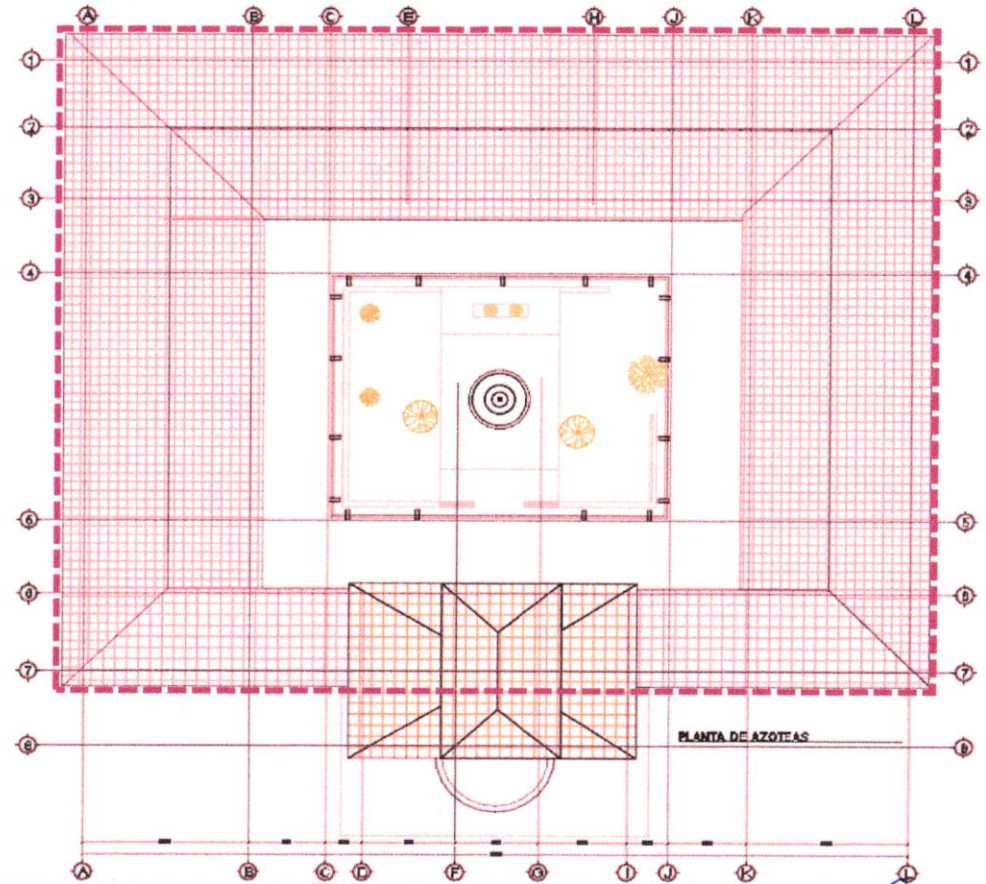

2.3.1.14 LIBERACIÓN DE INSTALACIÓN ELÉCTRICA, ASI COMO REFLECTORES MATERIAL CON RECUPERACIÓN, INCLUYE; RESGUARDO DE MATERIAL A DONDE INDIQUE SUPERVISIÓN, ANDAMIAJE, PLATAFORMAS DE TRABAJO, ACARREOS, MANIOBRAS, HERRAMIENTA, EQUIPO Y TODO LO NECESARIO PARA SU EJECUCIÓN.

ARQ. CIRO AGUSTIN RUIZ RUEDA
POR EL CONTRATISTA

45

ING. NATALIA MONSERRAT RODRIGUEZ ACOSTA
SUPERVISOR UAAAN



Don M. Aguilar De La Garza

Monclova # 1562 Col. Republica
Tel. 135-94-55
Saltillo, Coahuila, México.

CONTRATO N°: 040/22 AD. MITO	OBRA: RESTAURACIÓN EN CUBIERTAS Y ENTREPISOS DEL EDIFICIO "LA GLORIA"	FECHA: 30 DE AGOSTO DE 2022
PERIODO: 20 DE JUNIO AL 20 DE JULIO DE 2022	UBICACIÓN: CALZ. ANTONIO NARRO 1923, BUENAVISTA CP 25315 SALTILLO, COAHUILA.	ESTIMACION N°: 1-N

CROQUIS

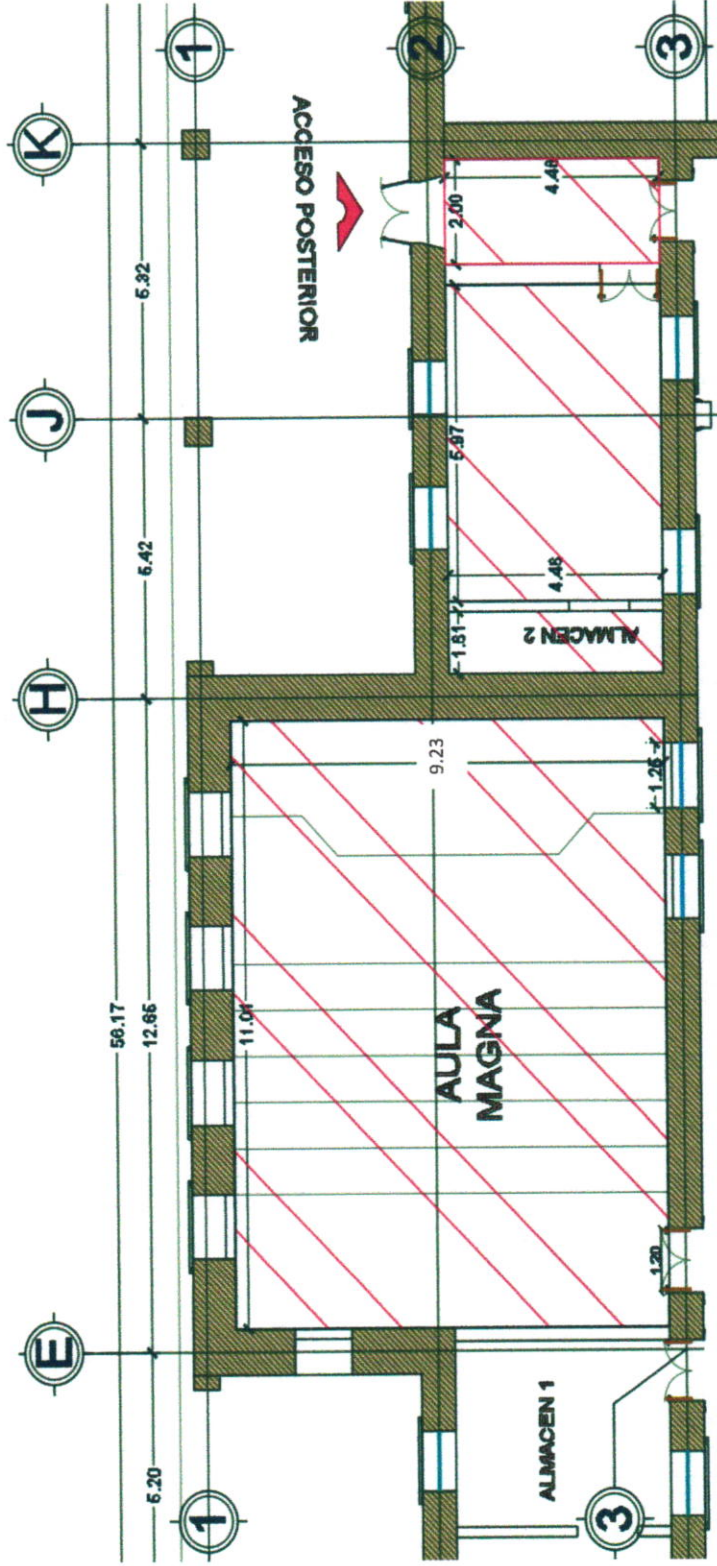

2.3.15 RETIRO DE PLAFON DE TABLAROCA O RETICULADO, A UNA ALTURA APROX. 4.00 M), INCLUYE: MANIOBRAS, ACARREO DE ESCOBRO DENTRO Y FUERA DE LA

ARQ. CIRO AGUSTIN RUIZ RUEDA
POR EL CONTRATISTA

ING. NATALIA MONSERRAT RODRIGUEZ ACOSTA
SUPERVISOR UAAAAN

Handwritten notes and a small sketch in the top left corner of the page.

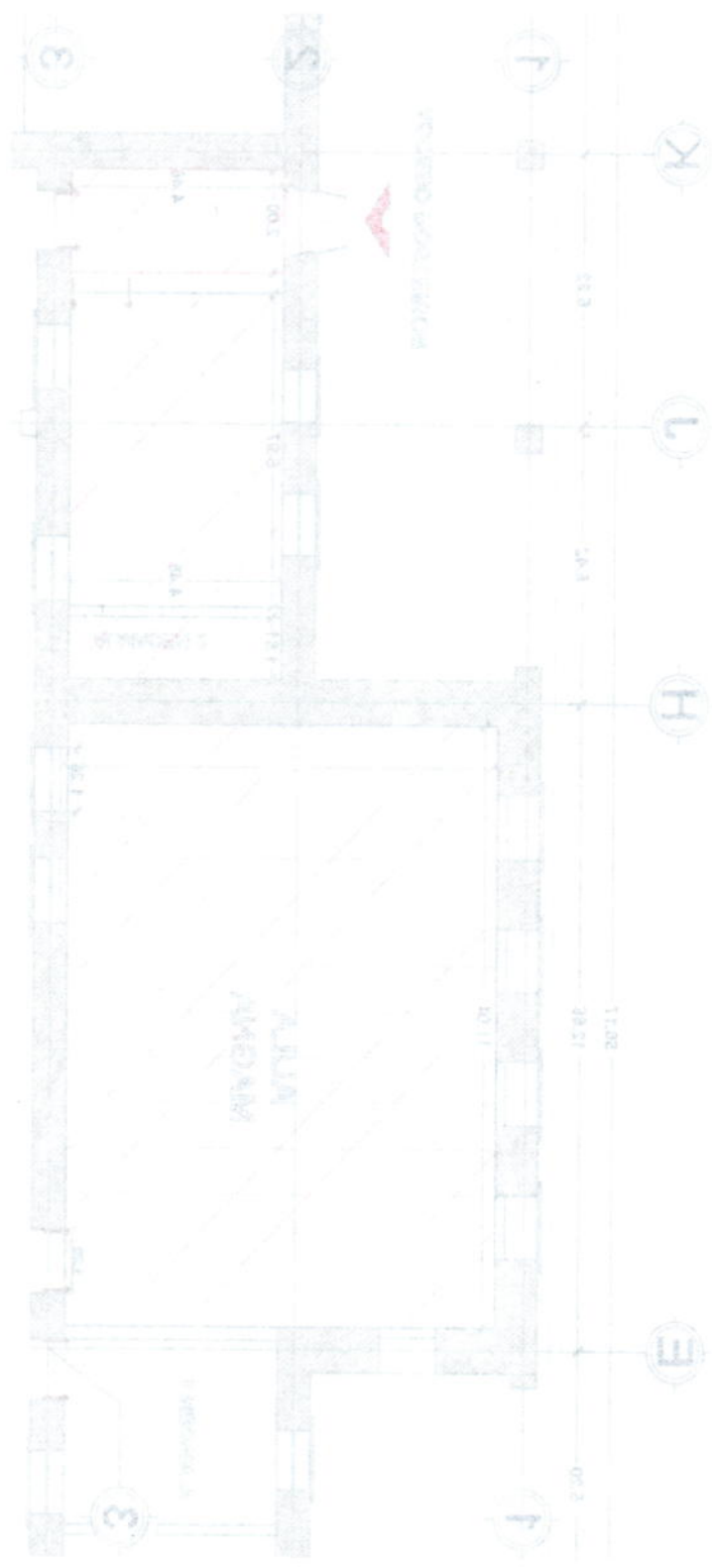

КОМПЛЕКТ ЧЕРТЕЖЕЙ КОМПЛЕКТАЦИЯ	НАЗНАЧЕНИЕ: АНГОНА АУЛА КОМПЛЕКТАЦИЯ	КОМПЛЕКТ ЧЕРТЕЖЕЙ КОМПЛЕКТАЦИЯ
-----------------------------------	---	-----------------------------------



СРОКИ

Срок разработки: 2000
Срок строительства: 2000

Состав: [illegible handwritten text]





Erón M. Ayala De La Parra

Monclova # 1562 Col. Republica

Tel. 135-94-55

Saltillo, Coahuila. México.

CROQUIS

CONTRATO No: 040/22 AD. MTTO	OBRA: RESTAURACIÓN EN CUBIERTAS Y ENTREPISOS DEL EDIFICIO "LA GLORIA"	FECHA: 30 DE AGOSTO DE 2022
PERIODO: 20 DE JUNIO AL 20 DE JULIO DE 2022	UBICACIÓN: UBICACIÓN: CALZ. ANTONIO NARRO 1923, BUENAVISTA CP 25315 SALTILLO, COAHUILA.	ESTIMACION No. 1-N

OBRA, ANDAMIOS Y TODO LO NECESARIO PARA SU CORRECTA EJECUCIÓN.

PRELIMINARES EN CUBIERTA PLANA (CORREDORES)

- 2.4.1.1 SONDEOS DE ELEMENTOS DE MADERA, PARA DETERMINAR ELEMENTOS EN MAL ESTADO, PRINCIPALMENTE VIGAS DE MADERA, SE PERFORARÁ EL ELEMENTO A CADA TERCIO, CON LA BROCA MÁS DELGADA POSIBLE Y CON ELLO DETERMINAR LA CONSISTENCIA DE LA MADERA, REEFORTANDO ZONAS DAÑADAS

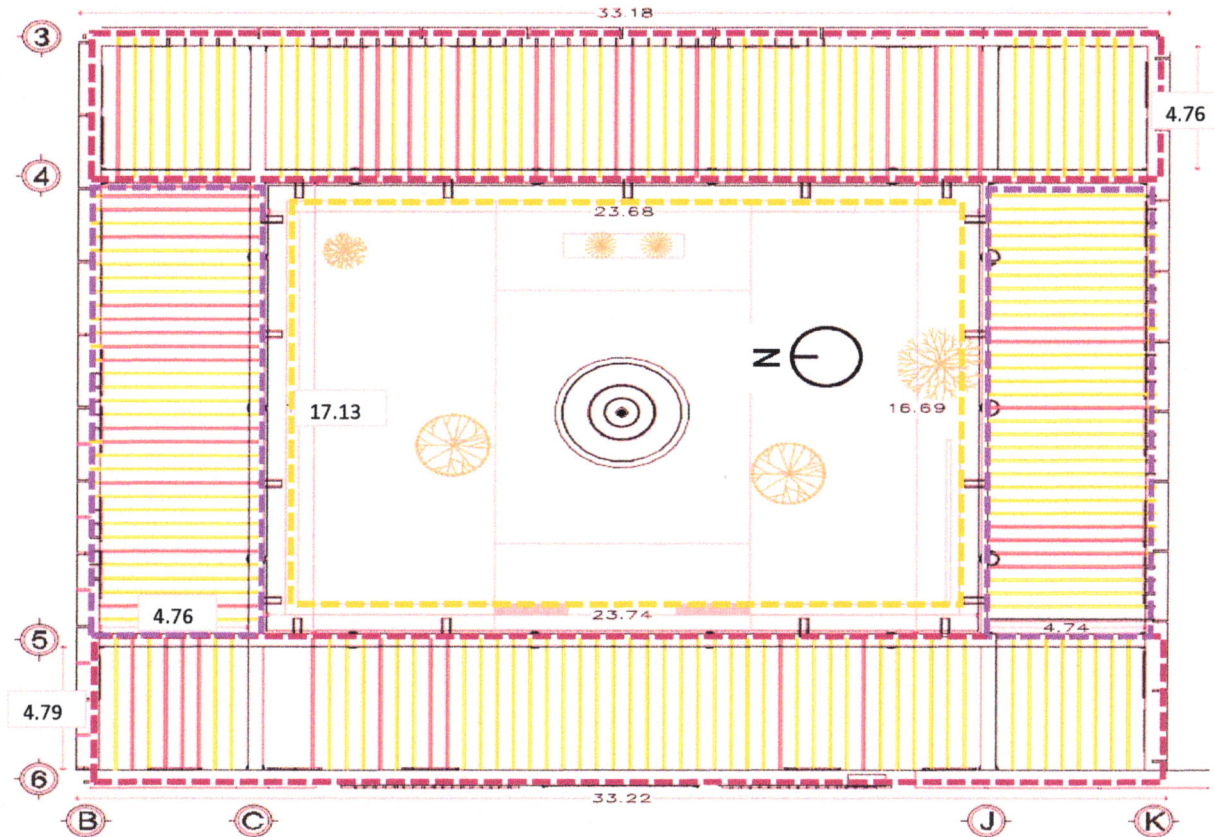

ARQ. CIRO AGUSTIN RUIZ RUEDA
POR EL CONTRATISTA

ING. NATALIA MONSERRAT RODRIGUEZ ACOSTA
SUPERVISOR UAAAN



Eugen M. Ayala De La Garza

Monclova # 1562 Col. Republica

Tel. 135-94-55

Saltillo, Coahuila, México.

CROQUIS

CONTRATO No: 040/22 AD. MTTO	OBRA: RESTAURACIÓN EN CUBIERTAS Y ENTREPISOS DEL EDIFICIO "LA GLORIA"	FECHA: 30 DE AGOSTO DE 2022
PERIODO: 20 DE JUNIO AL 20 DE JULIO DE 2022	UBICACIÓN: UBICACIÓN: CALZ. ANTONIO NARRO 1923, BUENAVISTA CP 25315 SALTILLO, COAHUILA.	ESTIMACION No. 1-N

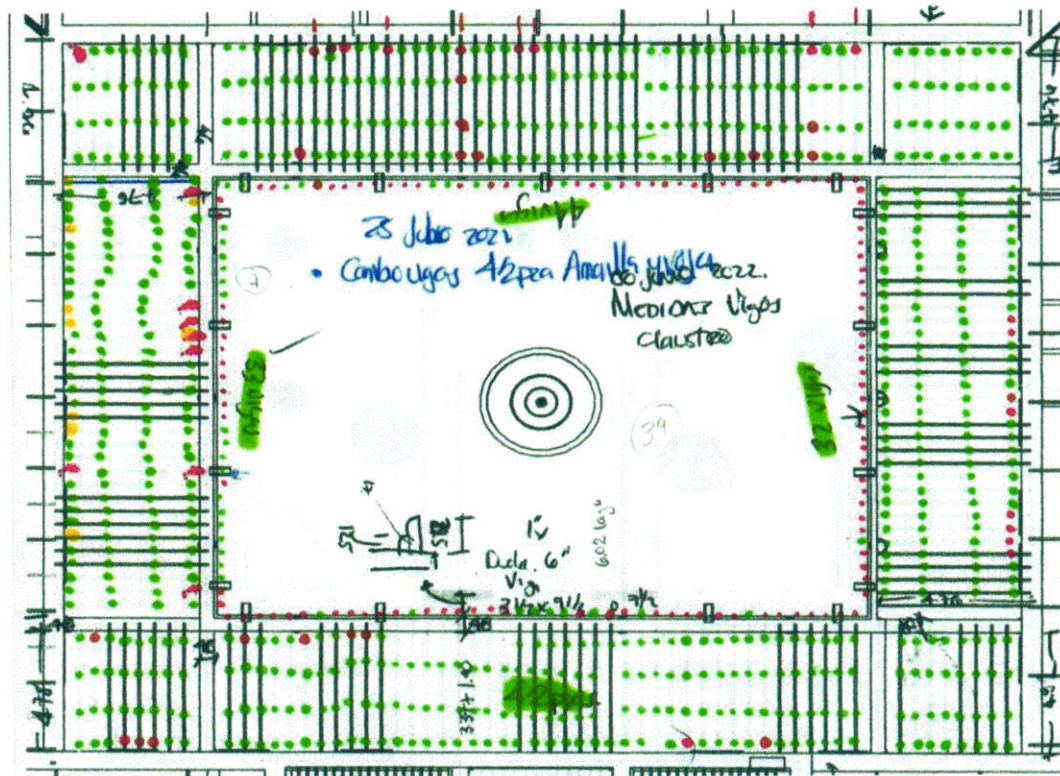

2.4.1.1 SONDEOS DE ELEMENTOS DE MADERA, PARA DETERMINAR ELEMENTOS EN MAL ESTADO, PRINCIPALMENTE VIGAS DE MADERA, SE PERFORARA EL ELEMENTO A

ARQ. CIRO AGUSTIN RUIZ RUEDA
POR EL CONTRATISTA

48

ING. NATALIA MONSERRAT RODRIGUEZ ACOSTA
SUPERVISOR UAAAN

Handwritten notes on the left margin, including a large 'W' and some illegible scribbles.

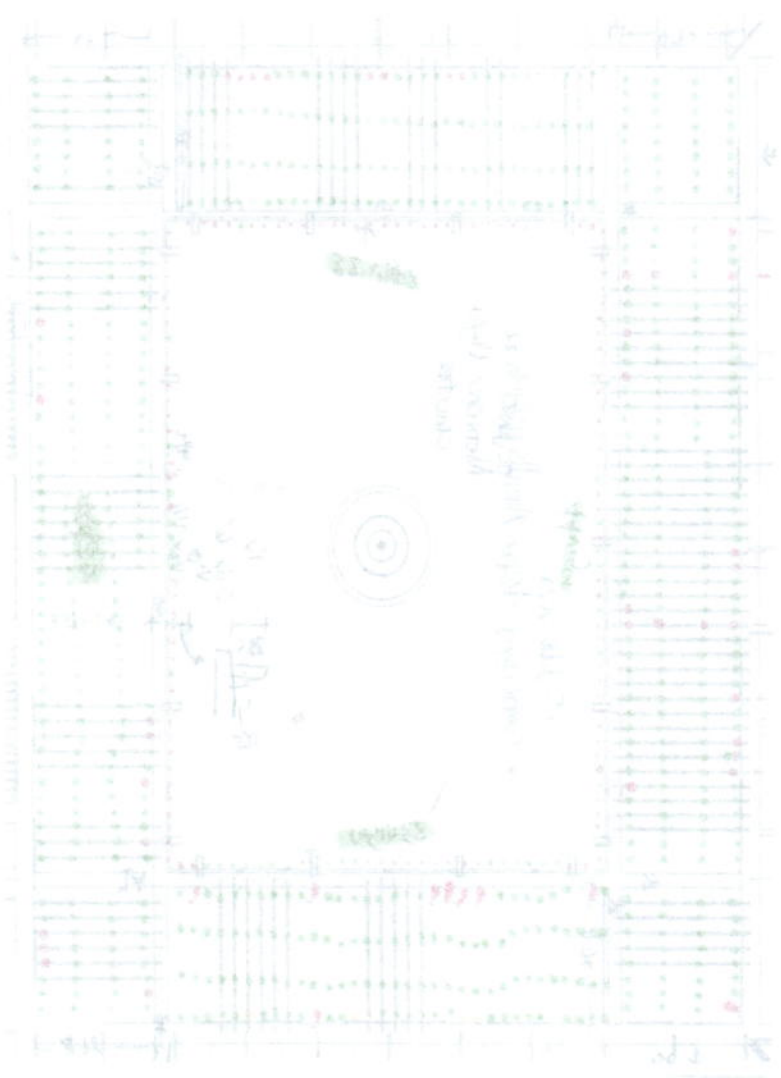

PROYECTO CONSTRUCCIÓN DE UN COMPLEJO HABITACIONAL EN EL CANTÓN DE SAN CARLOS, PROVINCIA DE LOS RIOS, ECUADOR.	FECHA 15/05/2024	ESCALA 1:100	PROYECTISTA JUAN CARLOS GARCÍA
CLIENTE EMPRESA constructora	UBICACIÓN Calle Principal, San Carlos	PROYECTO Plan de Cimentación	PROYECTISTA JUAN CARLOS GARCÍA



Handwritten signature or name at the bottom right of the page.



En M. Aguayo De La Garza

Monclova # 1562 Col. Republica
Tel. 135-94-55

Saltillo, Coahuila, México.

CROQUIS

CONTRATO No: 040/22 AD. MITTO	OBRA: RESTAURACIÓN EN CUBIERTAS Y ENTREPISOS DEL EDIFICIO "LA GLORIA"	FECHA: 30 DE AGOSTO DE 2022
PERIODO: 20 DE JUNIO AL 20 DE JULIO DE 2022	UBICACIÓN: CALZ. ANTONIO NARRO 1923, BUENAVISTA CP 25315 SALTILLO, COAHUILA.	ESTIMACION No. 1-N

CADA TERCIO, CON LA BROCA MAS DELGADA POSIBLE Y CON ELLO DETERMINAR LA CONSISTENCIA DE LA MADERA, DETECTANDO ZONAS DANADAS CON TERMITA O DETERIORADAS POR ACCIONES DEL TIEMPO O HUMEDAD, SE COLOCARÁ UNA SENA (CINTA MASKING TAPE) CON GAMA DE COLORES (ROJO-MUY

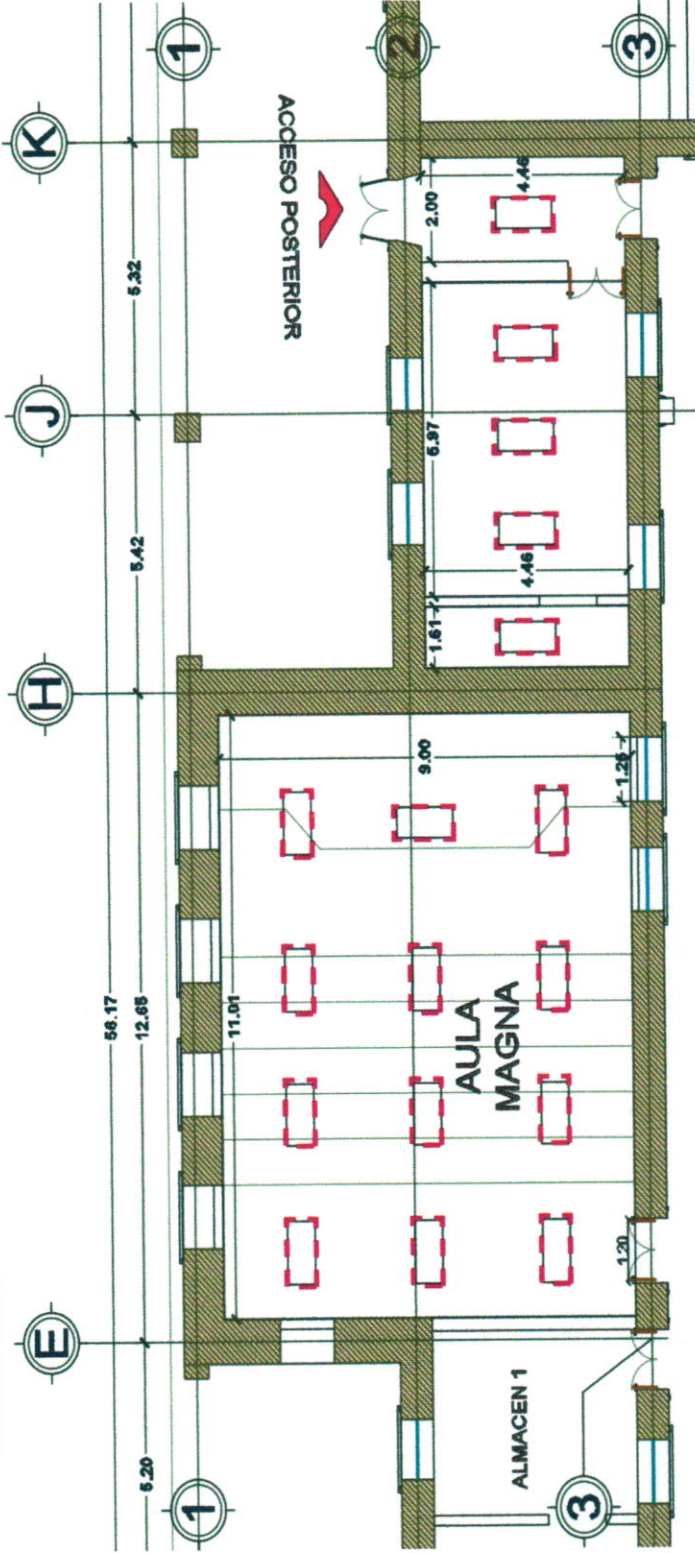

2.4.1.8 LIBERACIÓN DE LÁMPARAS (CON RECUPERACIÓN), CABLEADO ELÉCTRICO Y ANTENA, ANCLADOS A PRETILES, DE FORMA MANUAL, INCLUYE; DESCONEXIÓN,

ARG. CRO AGUSTIN RUIZ RUEDA
POR EL CONTRATISTA

Ruiz

ING. NATALIA MONSERRAT RODRIGUEZ ACOSTA
SUPERVISOR UAAAAN

Handwritten notes in Cyrillic script, including the word "Апартаменты" (Apartments) and other illegible text.

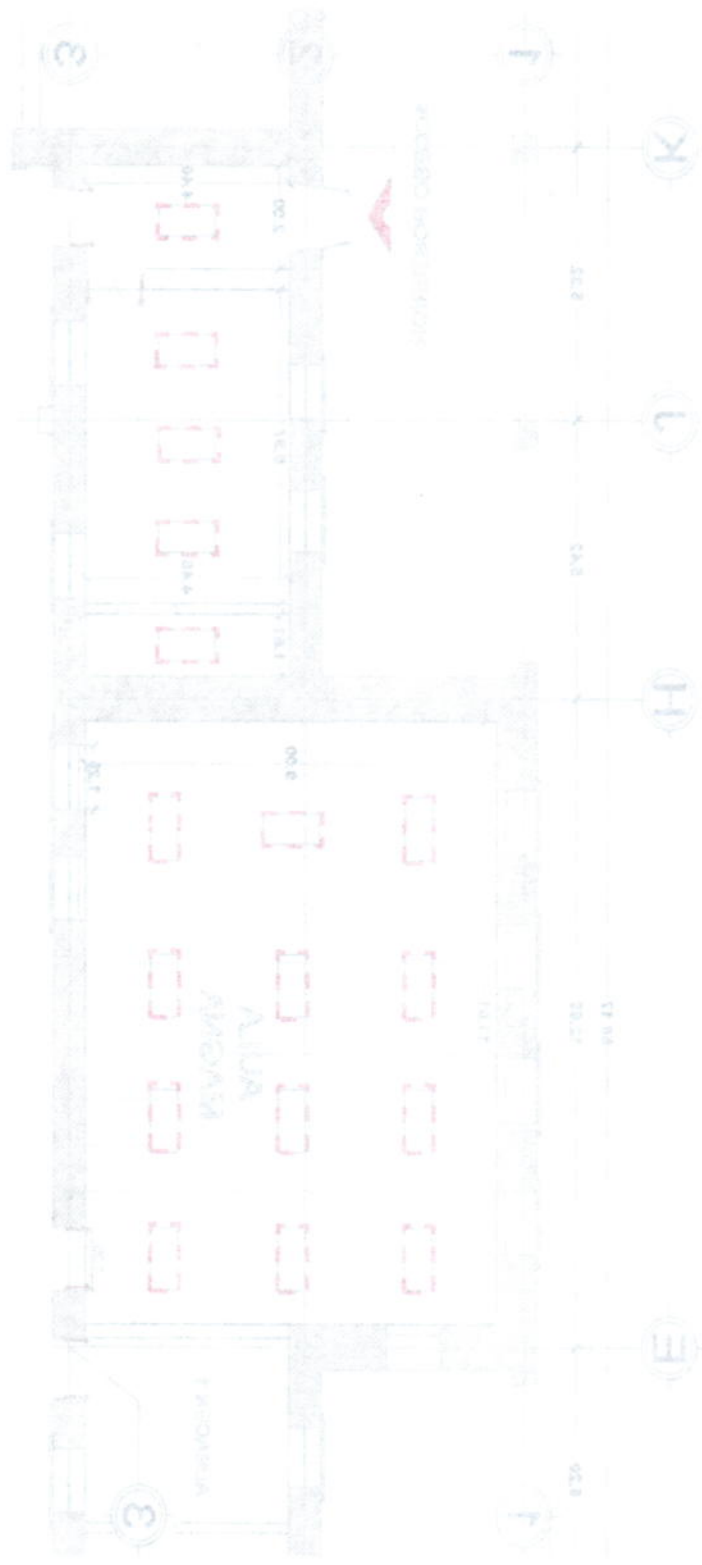

№ ПОДЪЕЗДА	№ ПОДЪЕЗДА	№ ПОДЪЕЗДА	№ ПОДЪЕЗДА	№ ПОДЪЕЗДА
1	2	3	4	5
6	7	8	9	10
11	12	13	14	15
16	17	18	19	20
21	22	23	24	25
26	27	28	29	30
31	32	33	34	35
36	37	38	39	40
41	42	43	44	45
46	47	48	49	50
51	52	53	54	55
56	57	58	59	60
61	62	63	64	65
66	67	68	69	70
71	72	73	74	75
76	77	78	79	80
81	82	83	84	85
86	87	88	89	90
91	92	93	94	95
96	97	98	99	100



Handwritten text in Cyrillic script, possibly a signature or name.



Erón M. Ayala De La Garza

Monclova # 1562 Col. Republica

Tel. 135-94-55

Saltillo, Coahuila, México.

CROQUIS

CONTRATO No: 040/22 AD. MTTT	OBRA: RESTAURACIÓN EN CUBIERTAS Y ENTREPISOS DEL EDIFICIO "LA GLORIA"	FECHA: 30 DE AGOSTO DE 2022
PERIODO: 20 DE JUNIO AL 20 DE JULIO DE 2022	UBICACIÓN: UBICACIÓN: CALZ. ANTONIO NARRO 1923, BUENAVISTA CP 25315 SALTILLO, COAHUILA.	ESTIMACION No. 1-N

MANIOBRAS, ACARREOS DE MATERIAL A DONDE INDIQUE SUPERVISIÓN.

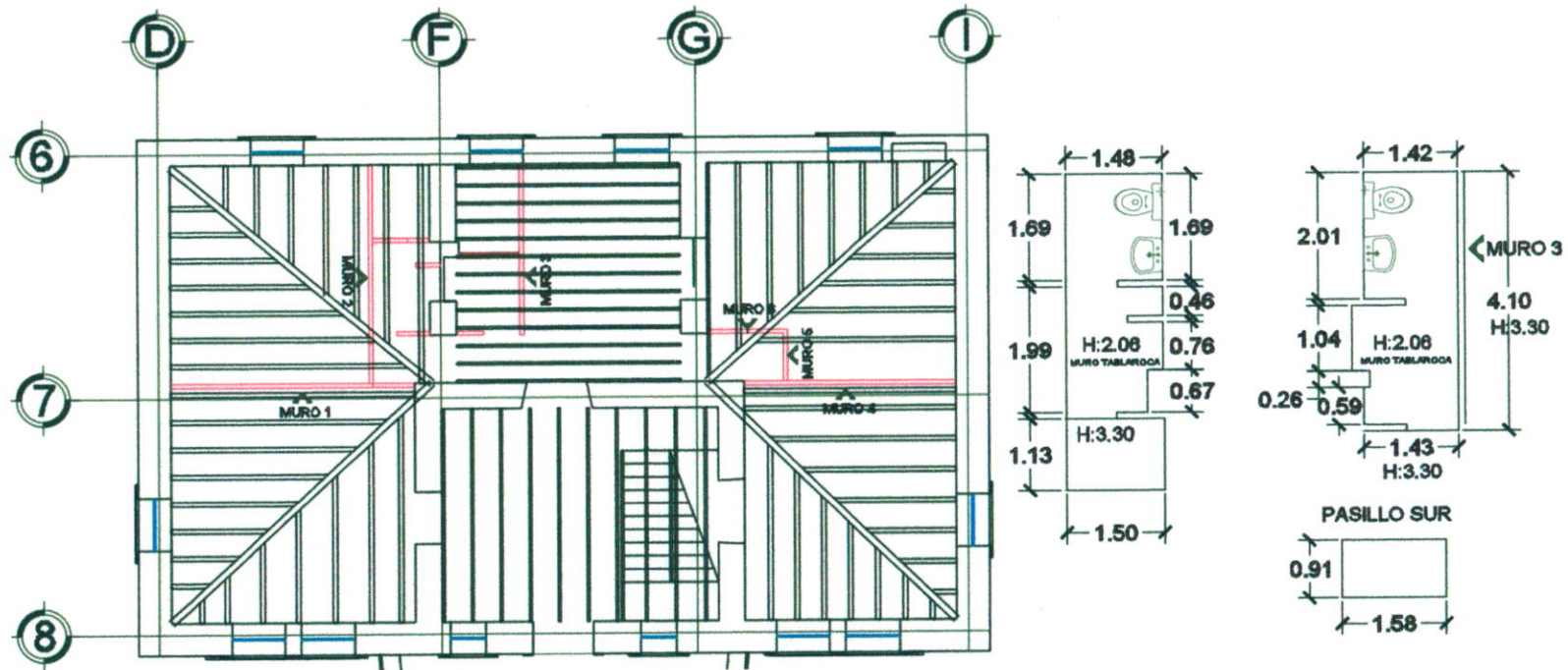

PRELIMINARES EN CUBIERTA PLANA (ENTREPISOS)

- 2.5.1.2 RETIRO DE PLAFON DE TABLAROCA O RETICULADO, A UNA ALTURA APROX. 4.00 M), INCLUYE; MANIOBRAS, ACARREO DE ESCOBRO DENTRO Y FUERA DE LA OBRA, ANDAMIOS Y TODO LO NECESARIO PARA SU CORRECTA EJECUCIÓN.

ARG. CIRO AGUSTIN RUIZ RUEDA
POR EL CONTRATISTA

50

ING. NATALIA MONSERRAT RODRIGUEZ ACOSTA
SUPERVISOR UAAAN



Erón M. Ayala De La Parra

Monclova # 1562 Col. Republica

Tel. 135-94-55

Saltillo, Coahuila, México.

CROQUIS

CONTRATO No: 040/22 AD. MTTO	OBRA: RESTAURACIÓN EN CUBIERTAS Y ENTREPISOS DEL EDIFICIO "LA GLORIA"	FECHA: 30 DE AGOSTO DE 2022
PERIODO: 20 DE JUNIO AL 20 DE JULIO DE 2022	UBICACIÓN: UBICACIÓN: CALZ. ANTONIO NARRO 1923, BUENAVISTA CP 25315 SALTILLO, COAHUILA.	ESTIMACION No. 1-N

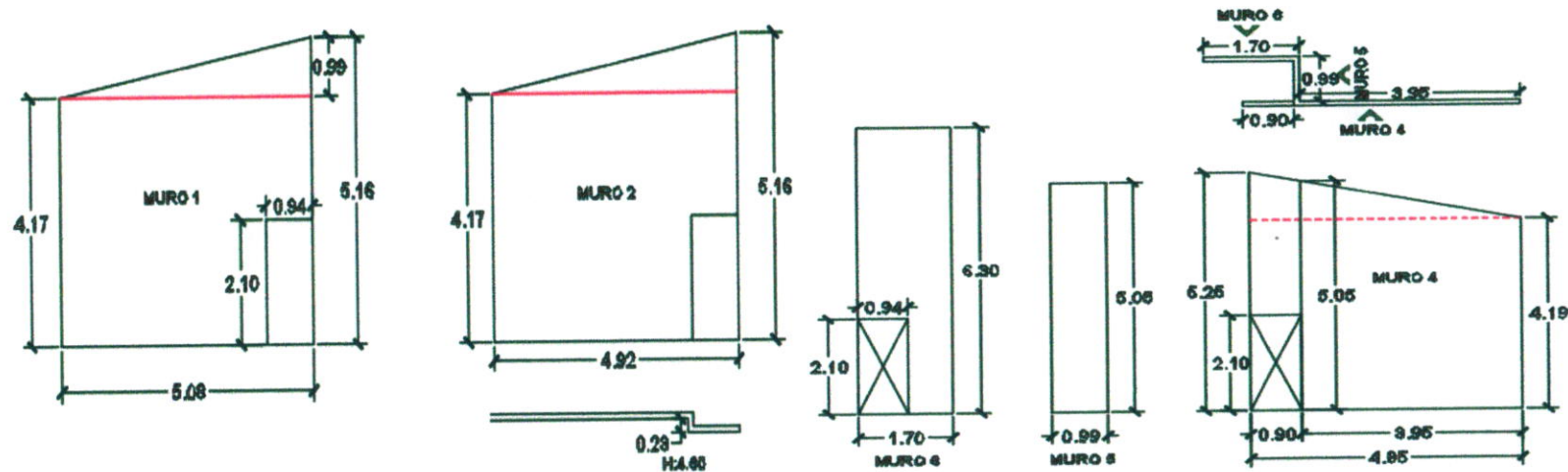

PRELIMINARES EN CUBIERTA PLANA (ENTREPISOS)

2.5.1.2 RETIRO DE PLAFON DE TABLAROCA O RETICULADO, A UNA ALTURA APROX. 4.00 M), INCLUYE; MANIOBRAS, ACARREO DE ESCOBRO DENTRO Y FUERA DE LA

ARG. CIRO AGUSTIN RUIZ RUEDA
POR EL CONTRATISTA

ING. NATALIA MONSERRAT RODRIGUEZ ACOSTA
SUPERVISOR UAAAN



Erén M. Ayala De La Garza

Monclava # 1562 Col. Republica

Tel. 135-94-55

Saltillo, Coahuila. México.

CROQUIS

CONTRATO No: 040/22 AD. MTTO	OBRA: RESTAURACIÓN EN CUBIERTAS Y ENTREPISOS DEL EDIFICIO "LA GLORIA"	FECHA: 30 DE AGOSTO DE 2022
PERIODO: 20 DE JUNIO AL 20 DE JULIO DE 2022	UBICACIÓN: UBICACIÓN: CALZ. ANTONIO NARRO 1923, BUENAVISTA CP 25315 SALTILLO, COAHUILA.	ESTIMACION No. 1-N

OBRA, ANDAMIOS Y TODO LO NECESARIO PARA SU CORRECTA EJECUCIÓN.

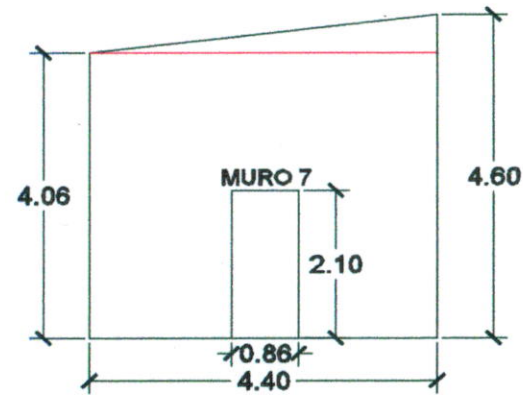
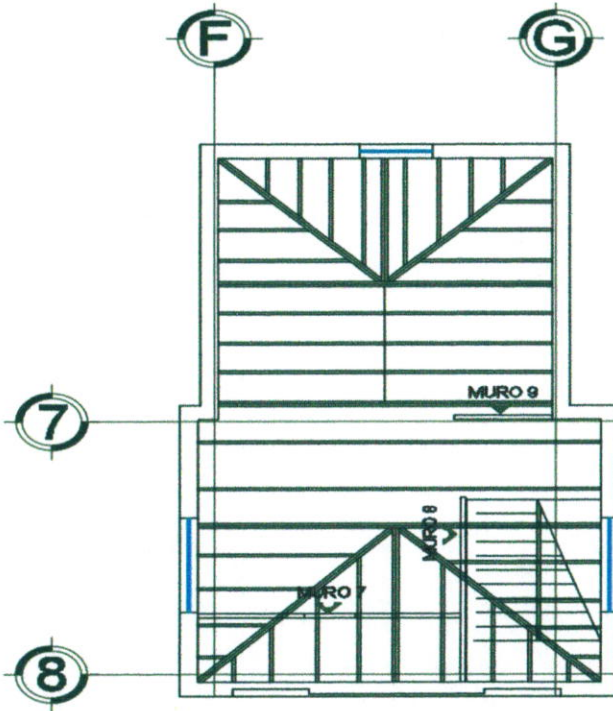

PRELIMINARES EN CUBIERTA PLANA (ENTREPISOS)

2.5.1.2 RETIRO DE PLAFON DE TABLAROCA O RETICULADO, A UNA ALTURA APROX. 4.00 M), INCLUYE; MANIOBRAS, ACARREO DE ESCOBRO DENTRO Y FUERA DE LA

ARQ. CIRO AGUSTIN RUIZ RUEDA
POR EL CONTRATISTA

ING. NATALIA MONSERRAT RODRIGUEZ ACOSTA
SUPERVISOR UAAAN

Handwritten initials: "H"

Handwritten text: "С. 1000"

Vertical text on the left side of the page, possibly a title or reference number.

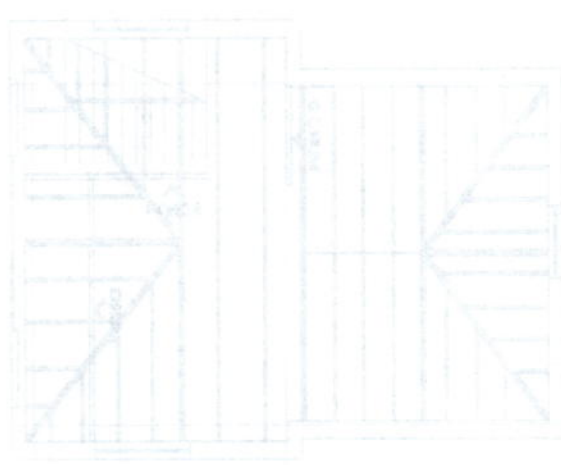

(3)

(4)

(5)

(6)

ИЗДАНИЕ	ИЗМЕНЕНИЯ	ИЗМЕНЕНИЯ	ИЗМЕНЕНИЯ	ИЗМЕНЕНИЯ	ИЗМЕНЕНИЯ	ИЗМЕНЕНИЯ	ИЗМЕНЕНИЯ	ИЗМЕНЕНИЯ	ИЗМЕНЕНИЯ
1	2	3	4	5	6	7	8	9	10
ИЗДАНИЕ	ИЗМЕНЕНИЯ	ИЗМЕНЕНИЯ	ИЗМЕНЕНИЯ	ИЗМЕНЕНИЯ	ИЗМЕНЕНИЯ	ИЗМЕНЕНИЯ	ИЗМЕНЕНИЯ	ИЗМЕНЕНИЯ	ИЗМЕНЕНИЯ
1	2	3	4	5	6	7	8	9	10

Handwritten text: "СРОЧНО"

Handwritten text: "СРОЧНО"



Erón M. Ayala De La Garza

Monclova # 1562 Col. Republica

Tel. 135-94-55

Saltillo, Coahuila, México.

CROQUIS

CONTRATO No: 040/22 AD. MITO	OBRA: RESTAURACIÓN EN CUBIERTAS Y ENTREPISOS DEL EDIFICIO "LA GLORIA"	FECHA: 30 DE AGOSTO DE 2022
PERIODO: 20 DE JUNIO AL 20 DE JULIO DE 2022	UBICACIÓN: UBICACIÓN: CALZ. ANTONIO NARRO 1923, BUENAVISTA CP 25315 SALTILLO, COAHUILA.	ESTIMACION No. 1-N

OBRA, ANDAMIOS Y TODO LO NECESARIO PARA SU CORRECTA EJECUCIÓN.



2.5.1.3 SONDEOS DE ELEMENTOS DE MADERA, PARA DETERMINAR ELEMENTOS EN MAL ESTADO, PRINCIPALMENTE VIGAS DE MADERA, SE PERFORARÁ

ARQ. CIRO AGUSTIN RUIZ RUEDA
POR EL CONTRATISTA

ING. NATALIA MONSERRAT RODRIGUEZ ACOSTA
SUPERVISOR UAAAN

Handwritten notes or signatures in the top left corner.

Handwritten notes or signatures in the bottom left corner.

Vertical text or labels along the left edge of the drawing area.



СТРАНА CROATIA	НАЗИВ СРЕДНОШКОЛНА ЗГРАДА	ОПШТИНА SARAJEVO	ОПШТИНА CENTAR
ПРОЈЕКТ 1988	ПРОЈЕКТ 1988	ПРОЈЕКТ 1988	ПРОЈЕКТ 1988
АУТОР [Name]	АУТОР [Name]	АУТОР [Name]	АУТОР [Name]
ПРОЈЕКТ [Name]	ПРОЈЕКТ [Name]	ПРОЈЕКТ [Name]	ПРОЈЕКТ [Name]





Erén M. Ayala De La Garza

Monclova # 1562 Col. Republica

Tel. 135-94-55

Saltillo, Coahuila. México.

CROQUIS

CONTRATO No: 040/22 AD. MTTO	OBRA: RESTAURACIÓN EN CUBIERTAS Y ENTREPISOS DEL EDIFICIO "LA GLORIA"	FECHA: 30 DE AGOSTO DE 2022
PERIODO: 20 DE JUNIO AL 20 DE JULIO DE 2022	UBICACIÓN: UBICACIÓN: CALZ. ANTONIO NARRO 1923, BUENAVISTA CP 25315 SALTILLO, COAHUILA.	ESTIMACION No. 1-N

EL ELEMENTO A CADA TERCIO, CON LA BROCA MÁS DELGADA POSIBLE Y CON ELLO DETERMINAR LA CONSISTENCIA DE LA MADERA, DETECTANDO ZONAS DAÑADAS CON TERMITA O DETERIORADAS POR ACCIONES DEL TIEMPO O HUMEDAD. SE COLOCARÁ UNA SEÑA (CINTA MASKING TAPE) CON GAMA DE COLORES

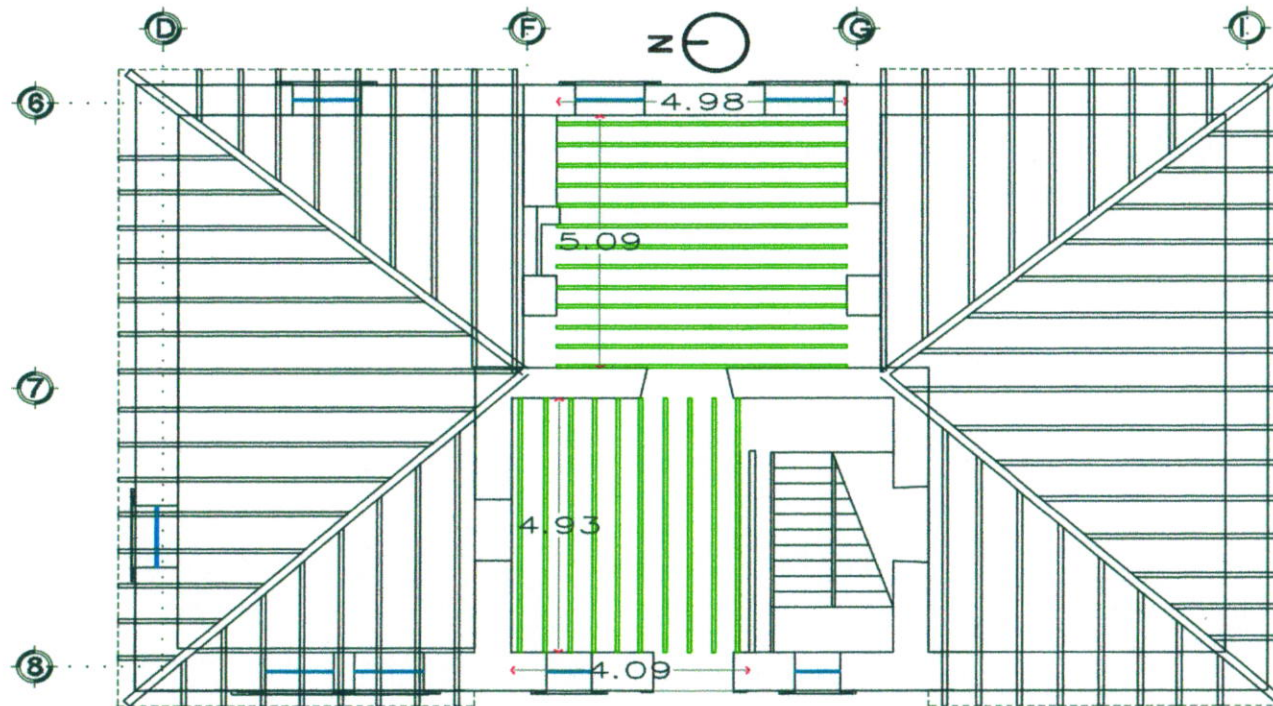

2.5.1.3 SONDEOS DE ELEMENTOS DE MADERA, PARA DETERMINAR ELEMENTOS EN MAL ESTADO, PRINCIPALMENTE VIGAS DE MADERA, SE PERFORARÁ

ARQ. CIRO AGUSTIN RUIZ RUEDA
POR EL CONTRATISTA

54

ING. NATALIA MONSERRAT RODRIGUEZ ACOSTA
SUPERVISOR UAAAN



Erón M. Ayala De La Garza

Monclova # 1562 Col. Republica

Tel. 135-94-55

Saltillo, Coahuila, México.

CROQUIS

CONTRATO No: 040/22 AD. MTTO	OBRA: RESTAURACIÓN EN CUBIERTAS Y ENTREPISOS DEL EDIFICIO "LA GLORIA"	FECHA: 30 DE AGOSTO DE 2022
PERIODO: 20 DE JUNIO AL 20 DE JULIO DE 2022	UBICACIÓN: UBICACIÓN: CALZ. ANTONIO NARRO 1923, BUENAVISTA CP 25315 SALTILLO, COAHUILA.	ESTIMACION No. 1-N

EL ELEMENTO A CADA TERCIO, CON LA BROCA MÁS DELGADA POSIBLE Y CON ELLO DETERMINAR LA CONSISTENCIA DE LA MADERA, DETECTANDO ZONAS DAÑADAS CON TERMITA O DETERIORADAS POR ACCIONES DEL TIEMPO O HUMEDAD. SE COLOCARÁ UNA SEÑA (CINTA MASKING TAPE) CON GAMA DE COLORES

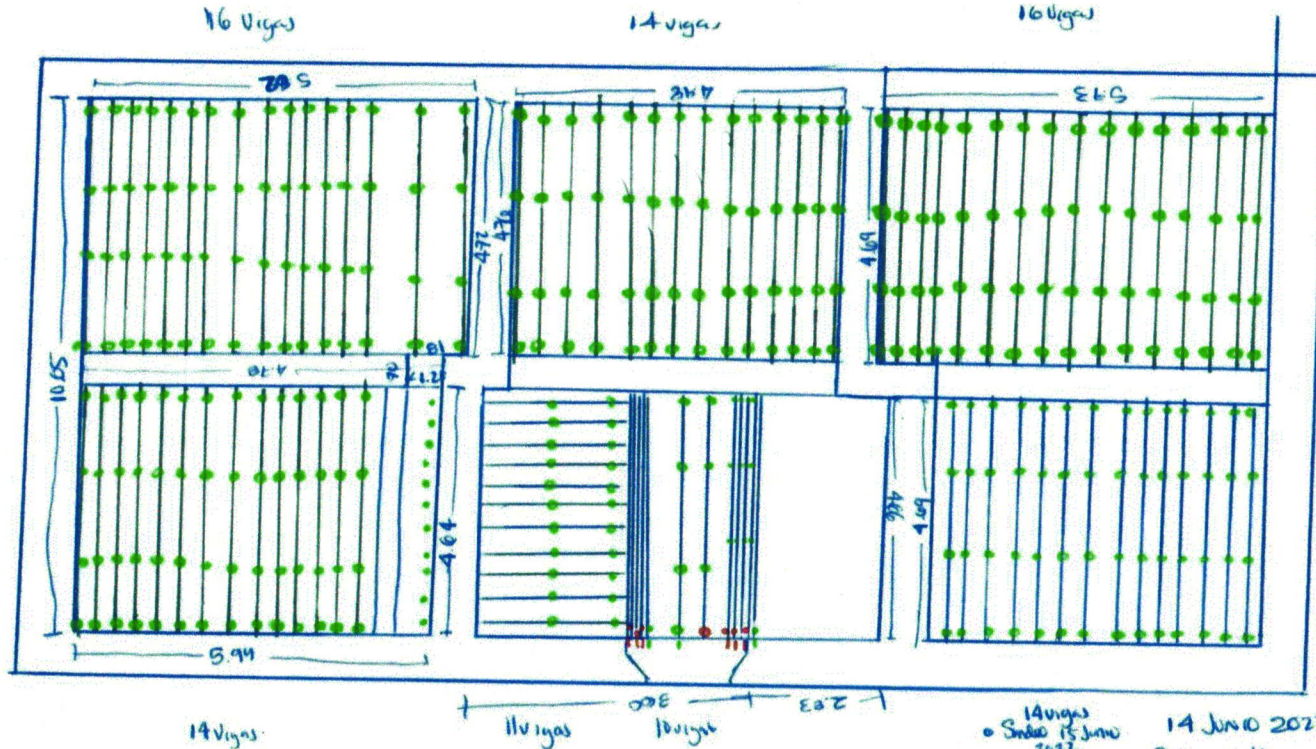

2.5.1.3 SONDEOS DE ELEMENTOS DE MADERA, PARA DETERMINAR ELEMENTOS EN MAL ESTADO, PRINCIPALMENTE VIGAS DE MADERA, SE PERFORARÁ

ARQ. CIRO AGUSTIN RUIZ RUEDA
POR EL CONTRATISTA

55

ING. NATALIA MONSERRAT RODRIGUEZ ACOSTA
SUPERVISOR UAAAN

Handwritten notes in the top left corner, possibly including a date or project reference.

Handwritten notes in the bottom left corner, possibly including a signature or initials.

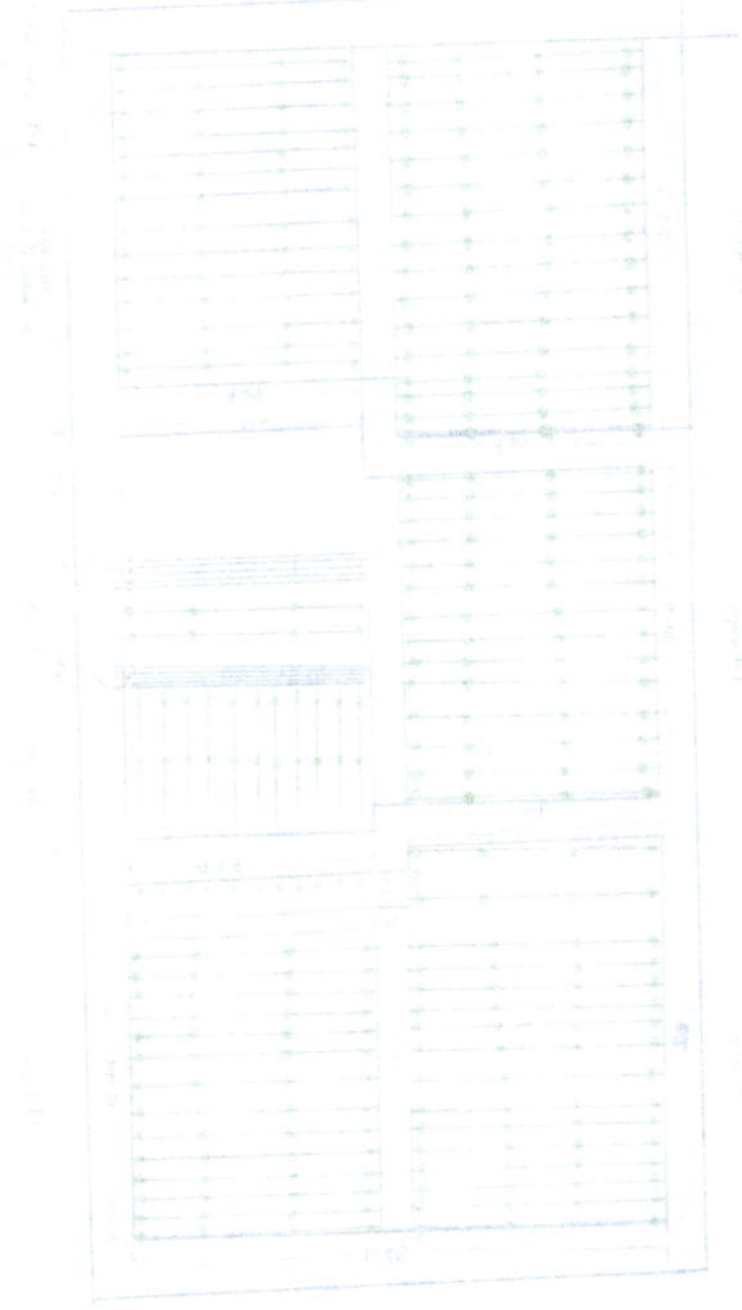

№	НАИМЕНОВАНИЕ	КОМНАТНОСТЬ	ПЛОЩАДЬ	ОБЪЕМ	МЕТАЛЛОПРОФИЛЬ	МАТЕРИАЛ	ОБЪЕМ РАБОТ	СРОК РАБОТ
1	КОРИДОР	КОРИДОР	10,0	10,0	10,0	10,0	10,0	10,0
2	КОМНАТА	КОМНАТА	15,0	15,0	15,0	15,0	15,0	15,0
3	КОМНАТА	КОМНАТА	15,0	15,0	15,0	15,0	15,0	15,0
4	КОМНАТА	КОМНАТА	15,0	15,0	15,0	15,0	15,0	15,0
5	КОМНАТА	КОМНАТА	15,0	15,0	15,0	15,0	15,0	15,0





Erón M. Ayala De La Garza

Monclova # 1562 Col. Republica

Tel. 135-94-55

Saltillo, Coahuila. México.

CROQUIS

CONTRATO No: 040/22 AD. MTTO	OBRA: RESTAURACIÓN EN CUBIERTAS Y ENTREPISOS DEL EDIFICIO "LA GLORIA"	FECHA: 30 DE AGOSTO DE 2022
PERIODO: 20 DE JUNIO AL 20 DE JULIO DE 2022	UBICACIÓN: UBICACIÓN: CALZ. ANTONIO NARRO 1923, BUENAVISTA CP 25315 SALTILLO, COAHUILA.	ESTIMACION No. 1-N

EL ELEMENTO A CADA TERCIO, CON LA BROCA MÁS DELGADA POSIBLE Y CON ELLO DETERMINAR LA CONSISTENCIA DE LA MADERA, DETECTANDO ZONAS DAÑADAS CON TERMITA O DETERIORADAS POR ACCIONES DEL TIEMPO O HUMEDAD. SE COLOCARÁ UNA SEÑA (CINTA MASKING TAPE) CON GAMA DE COLORES

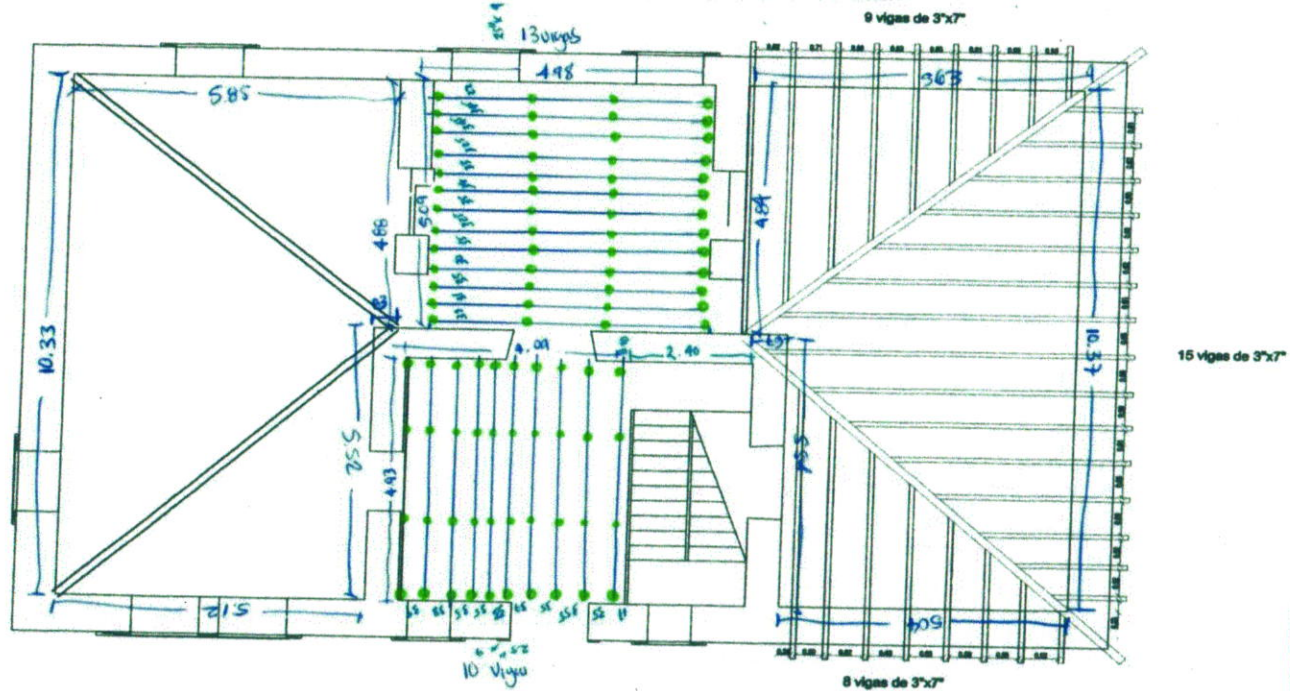

2.5.1.3 SONDEOS DE ELEMENTOS DE MADERA, PARA DETERMINAR ELEMENTOS EN MAL ESTADO, PRINCIPALMENTE VIGAS DE MADERA, SE PERFORARÁ EL ELEMENTO A CADA TERCIO, CON LA BROCA MÁS DELGADA POSIBLE Y CON ELLO DETERMINAR LA CONSISTENCIA DE LA MADERA, DETECTANDO ZONAS DAÑADAS CON TERMITA O DETERIORADAS POR ACCIONES DEL TIEMPO O HUMEDAD. SE COLOCARÁ UNA SEÑA (CINTA MASKING TAPE) CON GAMA DE COLORES

ARQ. CIRO AGUSTIN RUIZ RUEDA
POR EL CONTRATISTA

ING. NATALÍA MONSERRAT RODRIGUEZ ACOSTA
SUPERVISOR UAAAN



Erón M. Ayala De La Garza

Monclova # 1562 Col. Republica

Tel. 135-94-55

Saltillo, Coahuila. México.

CROQUIS

CONTRATO No: 040/22 AD. MTTO	OBRA: RESTAURACIÓN EN CUBIERTAS Y ENTREPISOS DEL EDIFICIO "LA GLORIA"	FECHA: 30 DE AGOSTO DE 2022
PERIODO: 20 DE JUNIO AL 20 DE JULIO DE 2022	UBICACIÓN: UBICACIÓN: CALZ. ANTONIO NARRO 1923, BUENAVISTA CP 25315 SALTILLO, COAHUILA.	ESTIMACION No. 1-N

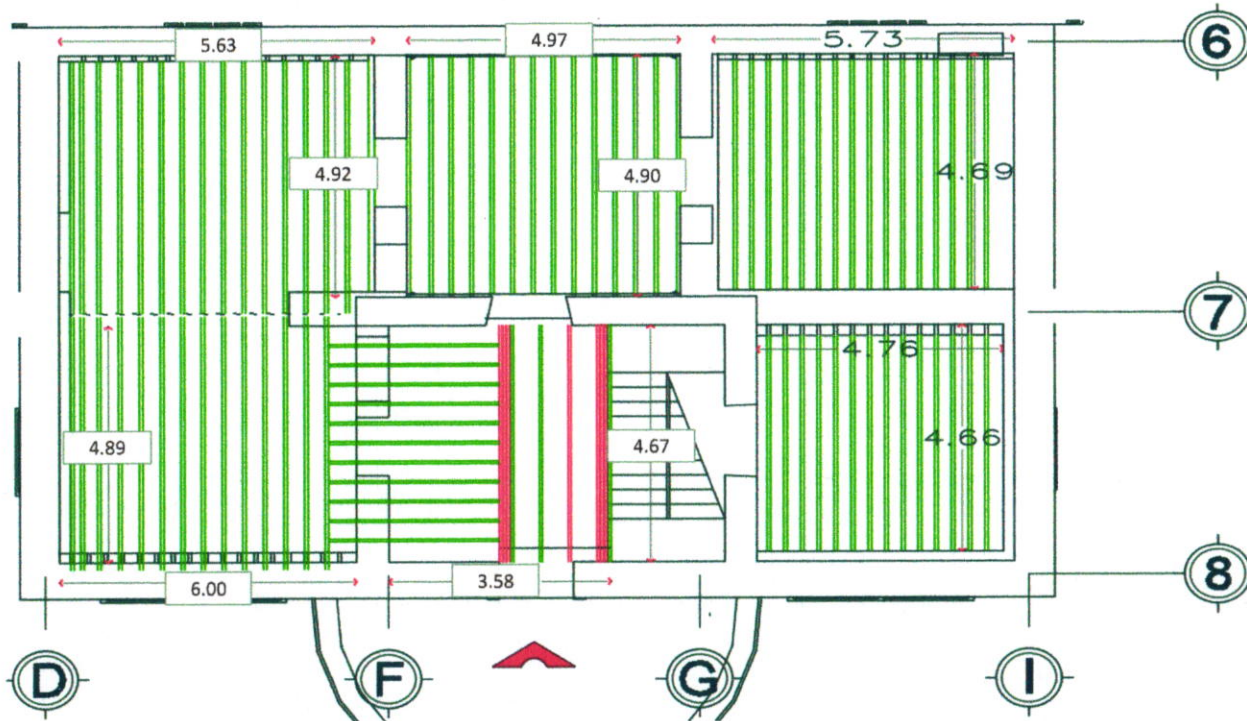

2.5.1.4 COLOCACIÓN DE APUNTALAMIENTO DE CUBIERTAS DE ENTREPISO, CON POLINES DE MADERA DE 2", 4" O 6" SEGÚN SEA EL CASO, QUE DEBEN CONTENER CERCHAS, APOYOS, CONTRAVIENTOS, VIGAS MADRINAS, CACHETES, PIES DE APOYO, CUÑAS Y VIGAS DE ARRASTRE (VER PROYECTO DE INTERVENCIÓN) INCLUYE: MATERIALES. COLOCACIÓN. DESMONTAJE POSTERIOR. ACARREOS Y TODO LO NECESARIO PARA SU COLOCACIÓN.

ARQ. CIRO AGUSTIN RUIZ RUEDA
POR EL CONTRATISTA

57

ING. NATALIA MONSERRAT RODRIGUEZ ACOSTA
SUPERVISOR UAAAN

578

11.11.2023

... ..



АРХИТЕКТУРНО-СТРОИТЕЛНИ ПРОЕКТИ КОМПЛЮТ. ИМ. АДРЕС: БУЛ. "СВ. СВЕТОСЛАВ" 10, С. ПЛОВДИВ	ПРОЕКТИРОВАНЕ И ИЗПЪЛНЕНИЕ НА ПРОЕКТА ОТ: АРХИТЕКТУРНО-СТРОИТЕЛНО ПР. "С. СТОИЧКОВ"	ЗАКАЗЧИК: АДРЕС:	ДАТУМ НА ПРОЕКТА: 11.11.2023	ПРОЕКТА Е ПОДГОТВИЛ И ИЗПЪЛНИЛ: АРХИТЕКТ:	ЗАКАЗЧИКОВ ИМ. АДРЕС:
---	--	---------------------	---------------------------------	--	--------------------------

СРОЦИ



... ..



Opón M. Ayala De La Garza

Monclova # 1562 Col. Republica

Tel. 135-94-55

Saltillo, Coahuila. México.

CROQUIS

CONTRATO No: 040/22 AD. MITTO	OBRA: RESTAURACIÓN EN CUBIERTAS Y ENTREPISOS DEL EDIFICIO "LA GLORIA"	FECHA: 30 DE AGOSTO DE 2022
PERIODO: 20 DE JUNIO AL 20 DE JULIO DE 2022	UBICACIÓN: UBICACIÓN: CALZ. ANTONIO NARRO 1923, BUENAVISTA CP 25315 SALTILLO, COAHUILA.	ESTIMACION No. 1-N

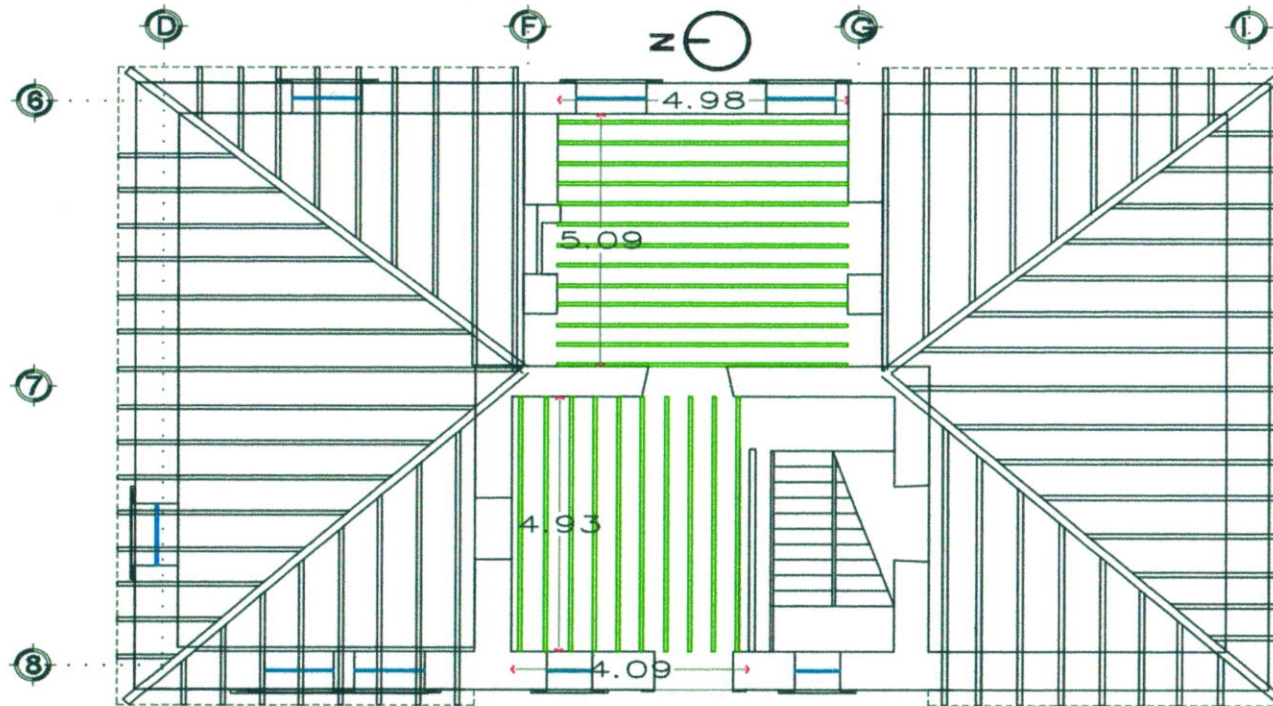

2.5.1.4 COLOCACIÓN DE APUNTALAMIENTO DE CUBIERTAS DE ENTREPISO, CON POLINES DE MADERA DE 2", 4" O 6" SEGÚN SEA EL CASO, QUE DEBEN CONTENER CERCHAS, APOYOS, CONTRAVIENTOS, VIGAS MADRINAS, CACHETES, PIES DE APOYO, CUÑAS Y VIGAS DE ARRASTRE (VER PROYECTO DE INTERVENCIÓN) INCLUYE: MATERIALES. COLOCACIÓN. DESMONTAJE POSTERIOR. ACARREOS Y TODO LO NECESARIO PARA SU COLOCACIÓN.

ARQ. CIRO AGUSTIN RUIZ RUEDA
POR EL CONTRATISTA

58

ING. NATALIA MONSERRAT RODRIGUEZ ACOSTA
SUPERVISOR UAAAN



Erén M. Ayala De La Parra

Monclova # 1562 Col. Republica

Tel. 135-94-55

Saltillo, Coahuila, México.

CROQUIS

CONTRATO No: 040/22 AD. MTTO	OBRA: RESTAURACIÓN EN CUBIERTAS Y ENTREPISOS DEL EDIFICIO "LA GLORIA"	FECHA: 30 DE AGOSTO DE 2022
PERIODO: 20 DE JUNIO AL 20 DE JULIO DE 2022	UBICACIÓN: UBICACIÓN: CALZ. ANTONIO NARRO 1923, BUENAVISTA CP 25315 SALTILLO, COAHUILA.	ESTIMACION No. 1-N

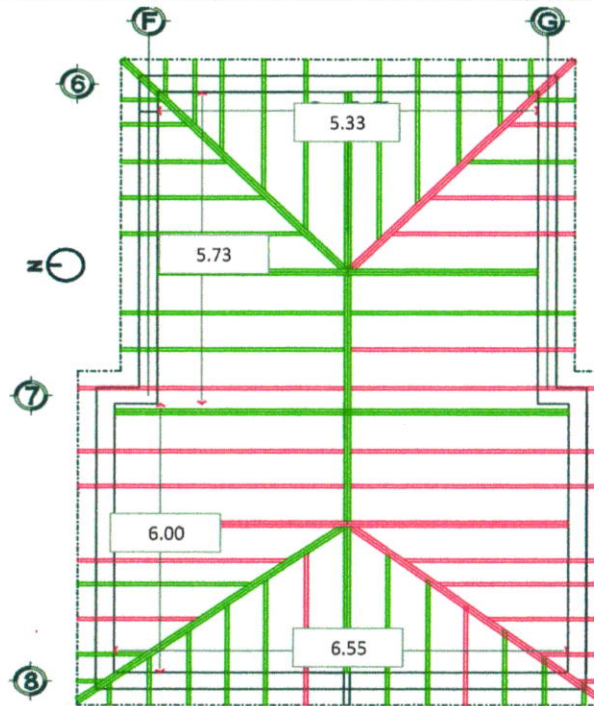

2.5.1.4 COLOCACIÓN DE APUNTALAMIENTO DE CUBIERTAS DE ENTREPISO, CON POLINES DE MADERA DE 2", 4" O 6" SEGÚN SEA EL CASO, QUE DEBEN CONTENER CERCHAS, APOYOS, CONTRAVIENTOS, VIGAS MADRINAS, CACHETES, PIES DE APOYO, CUÑAS Y VIGAS DE ARRASTRE (VER PROYECTO DE INTERVENCIÓN) INCLUYE: MATERIALES. COLOCACIÓN. DESMONTAJE POSTERIOR. ACARREOS Y TODO LO NECESARIO PARA SU COLOCACIÓN.

ARQ. CIRO AGUSTIN RUIZ RUEDA
POR EL CONTRATISTA

59

ING. NATALIA MONSERRAT RODRIGUEZ ACOSTA
SUPERVISOR UAAAN



Estn. M. Ayala De La Parra

Monclova # 1562 Col. Republica

Tel. 135-94-55

Saltillo, Coahuila, México.

CROQUIS

CONTRATO No: 040/22 AD. MTTO	OBRA: RESTAURACIÓN EN CUBIERTAS Y ENTREPISOS DEL EDIFICIO "LA GLORIA"	FECHA: 30 DE AGOSTO DE 2022
PERIODO: 20 DE JUNIO AL 20 DE JULIO DE 2022	UBICACIÓN: UBICACIÓN: CALZ. ANTONIO NARRO 1923, BUENAVISTA CP 25315 SALTILLO, COAHUILA.	ESTIMACION No. 1-N

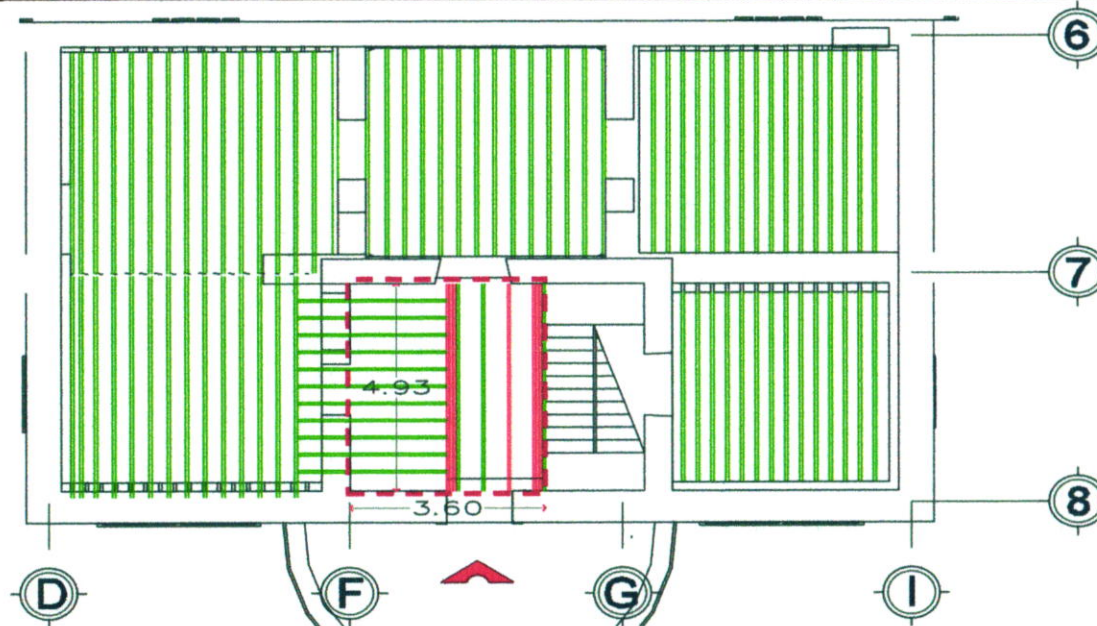

2.5.1.5 LIBERACIÓN DE CIELO DE MADERA (PLAFÓN), CON PIEZAS DE RECUPERACIÓN, UTILIZANDO CINCEL O MARRO DE GOMA DE 5 LB, ASENTANDO GOLPES RASANTES Y SUAVES PARA NO DAÑAR ELEMENTOS ESTRUCTURALES Y/U ORNAMENTALES CIRCUNDANTES. INCLUYE: MANIOBRAS, ACARREOS DE MATERIAL, RESGUARDO, ANDAMIOS Y TODO LO NECESARIO PARA

ARQ. CIRO AGUSTIN RUIZ RUEDA
POR EL CONTRATISTA

ING. NATALIA MONSERRAT RODRIGUEZ ACOSTA
SUPERVISOR UAAAN

Handwritten notes on the left side of the page, including the number '76' and some illegible scribbles.



PERIODO: 2011-2012 COMPLETO: SI ANNO: 2011	DESCRIZIONE: ... OBIETTIVO: ...	ATTIVITA': ... RISULTATI: ...	PROGETTO: ... DATA: ...
--	------------------------------------	----------------------------------	----------------------------

Handwritten text at the bottom left, possibly a signature or initials.

Stamp: **CRUDUIS**

Handwritten text at the bottom right, possibly a date or reference number.



Erón M. Ayala De La Parra

Monclova # 1562 Col. Republica

Tel. 135-94-55

Saltillo, Coahuila, México.

CROQUIS

CONTRATO No: 040/22 AD. MTTO	OBRA: RESTAURACIÓN EN CUBIERTAS Y ENTREPIOS DEL EDIFICIO "LA GLORIA"	FECHA: 30 DE AGOSTO DE 2022
PERIODO: 20 DE JUNIO AL 20 DE JULIO DE 2022	UBICACIÓN: UBICACIÓN: CALZ. ANTONIO NARRO 1923, BUENAVISTA CP 25315 SALTILLO, COAHUILA.	ESTIMACION No. 1-N

9.01 **ÁREAS VERDES**
 MANTENIMIENTO Y PODADO DE ÁRBOLES AL INTERIOR Y EXTERIOR DEL MONUMENTO HISTÓRICO, PROCURANDO QUE LAS AZOTEAS Y CUBIERTAS NO SE LLENEN DE FOLLAJE QUE OBSTRUYE LAS BAJADAS DE AGUAS PLUVIALES, ALTURA APROX. 10 M, INCLUYE; CORTES, MANIOBRAS, ACARREO DE MATERIAL NO ÚTIL DENTRO Y FUERA DE LA OBRA, ANDAMIOS, LIMPIEZA Y TODO LO NECESARIO PARA EL MANTENIMIENTO.

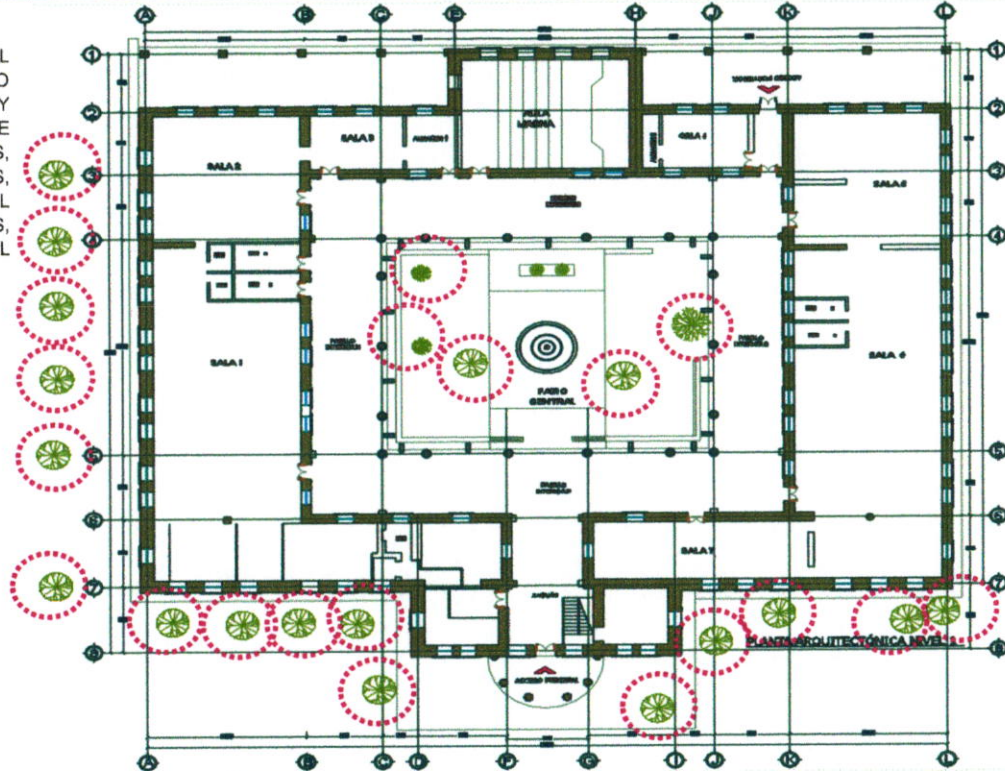

ARQ. CIRO AGUSTIN RUIZ RUEDA
POR EL CONTRATISTA

ING. NATALIA MONSERRAT RODRIGUEZ ACOSTA
SUPERVISOR UAAAN

Handwritten signature in blue ink.

Handwritten signature in blue ink.



Erón M. Ayala De La Parra

Monclova # 1562 Col. Republica

Tel. 135-94-55

Saltillo, Coahuila. México.

REPORTE FOTOGRAFICO

CONTRATO No: 040/22 AD. MTT0	OBRA: RESTAURACIÓN EN CUBIERTAS Y ENTREPIOS DEL EDIFICIO "LA GLORIA"	FECHA: 30 DE AGOSTO DE 2022
PERIODO: 20 DE JUNIO AL 20 DE JULIO DE 2022	UBICACIÓN: UBICACIÓN: CALZ. ANTONIO NARRO 1923, BUENAVISTA CP 25315 SALTILLO, COAHUILA.	ESTIMACION No. 1-N

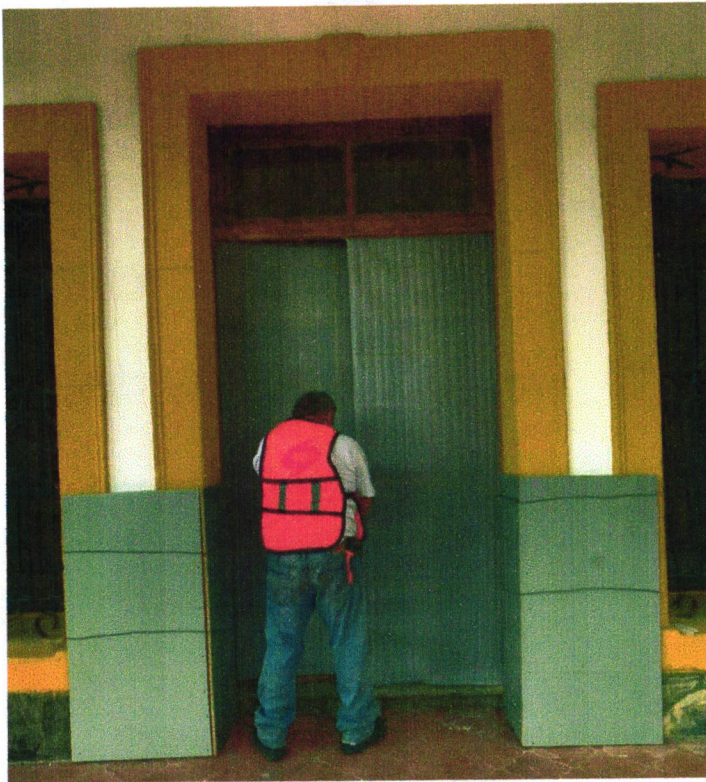

- 1.1 **PRELIMINARES**
SUMINISTRO Y PROTECCIÓN DE ELEMENTOS DE ORNATO O CUALQUIER OTRO OBJETO QUE PUEDA DAÑARSE CON LAS ACTIVIDADES PREVISTAS, ESTO MEDIANTE COLOCACIÓN DE BAJO ALFOMBRA, PLÁSTICO NEGRO Y TRIPLAY DE MADERA, INCLUYE, CLAVOS DE 2 ½", ACARREO VERTICAL Y HORIZONTAL DE PLANTA BAJA AL NIVEL PROPUESTO, MANO DE OBRA, HERRAMIENTA, EQUIPO Y TODO LO NECESARIO PARA SU COLOCACIÓN.

ARQ. CIRO AGUSTIN RUIZ RUEDA
POR EL CONTRATISTA

ING. NATALIA MOSERRT RODRIGUEZ ACOSTA
SUPERVISOR UAAAN

de Contrata



Erón M. Ayala De La Garza

Monclova # 1562 Col. Republica

Tel. 135-94-55

Saltillo, Coahuila. México.

REPORTE FOTOGRAFICO

CONTRATO No: 040/22 AD. MTT0	OBRA: RESTAURACIÓN EN CUBIERTAS Y ENTREPISOS DEL EDIFICIO "LA GLORIA"	FECHA: 30 DE AGOSTO DE 2022
PERIODO: 20 DE JUNIO AL 20 DE JULIO DE 2022	UBICACIÓN: UBICACIÓN: CALZ. ANTONIO NARRO 1923, BUENAVISTA CP 25315 SALTILLO, COAHUILA.	ESTIMACION No. 1-N



1.20 SUMINISTRO E INTEGRACIÓN DE TAPIALES DE MADERA, PARA CONTROLAR EL PASO DE PERSONAL OPERATIVO AL INTERIOR DEL MONUMENTO HISTÓRICO, A BASE DE POLINES DE MADERA DE 4" X 4" Y TAPIALES A BASE DE TRIPLAY DE MADERA DE 1.22 X 2.44 DE 11 MM, INCLUYE, CLAVOS DE 2 ½", ACARREO HORIZONTAL, MANO DE OBRA, HERRAMIENTA, EQUIPO Y TODO LO NECESARIO PARA SU COLOCACIÓN.

ARQ. CIRO AGUSTIN RUIZ RUEDA
POR EL CONTRATISTA

[Handwritten signature]

ING. NATALIA MOSERRR RODRIGUEZ ACOSTA
SUPERVISOR UAAAN

Handwritten scribbles in blue ink at the top left of the page.

Vertical text on the left side, likely a header or address, including the word "Адрес" (Address).

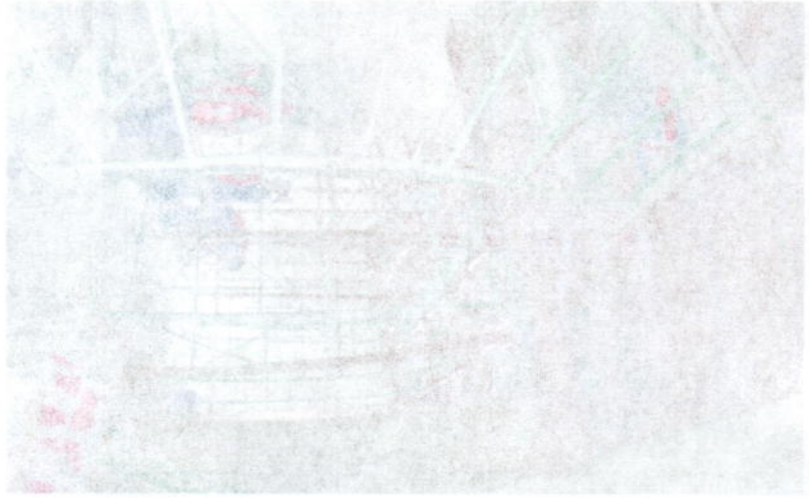

МЕРТОДО: 20.08.2010	ПРИСЫЛКА: ОБРАЗЦОВЫЕ СЫС. ТИ	ВРЕМЯ: 10:00	7	РЕГИОН: МОСКВА	РЕГИОНАЛЬНЫЙ КОД: 77
СЕРИЙНЫЙ НОМЕР: 10000000000000000000	ОБЪЕМ: РЕГИОНАЛЬНЫЙ	КАТЕГОРИЯ: ОБРАЗЦОВЫЕ СЫС. ТИ	8	РЕГИОНАЛЬНЫЙ КОД: 77	РЕГИОНАЛЬНЫЙ КОД: 77

МЕТОД ФОТОСЪЕМКИ

Методика: ...

РЕГИОНАЛЬНЫЙ КОД: 77

Handwritten text: ...

Handwritten text: ...



[Handwritten signature]

Erón M. Ayala De La Parra

Monclova # 1562 Col. Republica

Tel. 135-94-55

Saltillo, Coahuila, México.

REPORTE FOTOGRAFICO

CONTRATO No: 040/22 AD. MTT0	OBRA: RESTAURACIÓN EN CUBIERTAS Y ENTREPISOS DEL EDIFICIO "LA GLORIA"	FECHA: 30 DE AGOSTO DE 2022
PERIODO: 20 DE JUNIO AL 20 DE JULIO DE 2022	UBICACIÓN: UBICACIÓN: CALZ. ANTONIO NARRO 1923, BUENAVISTA CP 25315 SALTILLO, COAHUILA.	ESTIMACION No. 1-N



PRELIMINARES EN CUBIERTA A CUATRO AGUAS

2.1.1.1 SONDEOS DE ELEMENTOS DE MADERA, PARA DETERMINAR ELEMENTOS EN MAL ESTADO, PRINCIPALMENTE EN CABRILLAS DE MADERA (TIRANTE, MONTANTE, TORNAPUNTA, PENDOLÓN Y PAR), SE PERFORARÁ EL ELEMENTO A CADA TERCIO, CON LA BROCA MÁS DELGADA POSIBLE Y CON ELLO DETERMINAR LA CONSISTENCIA DE LA MADERA, DETECTANDO ZONAS DAÑADAS CON TERMITA O DETERIORADAS POR ACCIONES DEL TIEMPO O HUMEDAD, SE COLOCARÁ UNA SEÑA (CINTA MASKING TAPE)

ARQ. CIRO AGUSTIN RUIZ RUEDA
POR EL CONTRATISTA

ING. NATALIA MOSERRI RODRIGUEZ ACOSTA
SUPERVISOR UAAAN

[Handwritten signature]



Erón M. Ayala De La Garza

Monclova # 1562 Col. Republica

Tel. 135-94-55

Saltillo, Coahuila. México.

REPORTE FOTOGRAFICO

CONTRATO No: 040/22 AD. MTTO	OBRA: RESTAURACIÓN EN CUBIERTAS Y ENTREPISOS DEL EDIFICIO "LA GLORIA"	FECHA: 30 DE AGOSTO DE 2022
PERIODO: 20 DE JUNIO AL 20 DE JULIO DE 2022	UBICACIÓN: UBICACIÓN: CALZ. ANTONIO NARRO 1923, BUENAVISTA CP 25315 SALTILLO, COAHUILA.	ESTIMACION No. 1-N



2.1.1.2 ELIMINACIÓN DE FLORA Y FAUNA PARÁSITA, LIBERANDO EL ESPÉCIMEN CON TODO Y RAÍZ, EN CASO DE QUE EL TALLO DE LA PLANTA SEA DE DIMENSIONES CONSIDERABLES SE CORTARÁ CON SEGUETA Y SE LE INYECTARÁ EL HERBICIDA CON AGUJA HIPODÉRMICA, DESPUÉS SE LIBERARÁ LA RAÍZ CON SUMO CUIDADO PARA NO DAÑAR EL ELEMENTO EN EL CUAL ESTÁ SUJETO, CONSOLIDAR O APUNTALAR LA SUPERFICIE A

ARQ. CIRO AGUSTIN RUIZ RUEDA
POR EL CONTRATISTA

[Handwritten signature]

ING. NATALIA MOSERRI RODRIGUEZ ACOSTA
SUPERVISOR UAAAN

[Handwritten signature]

Faint, illegible text at the top of the page, possibly a header or title.

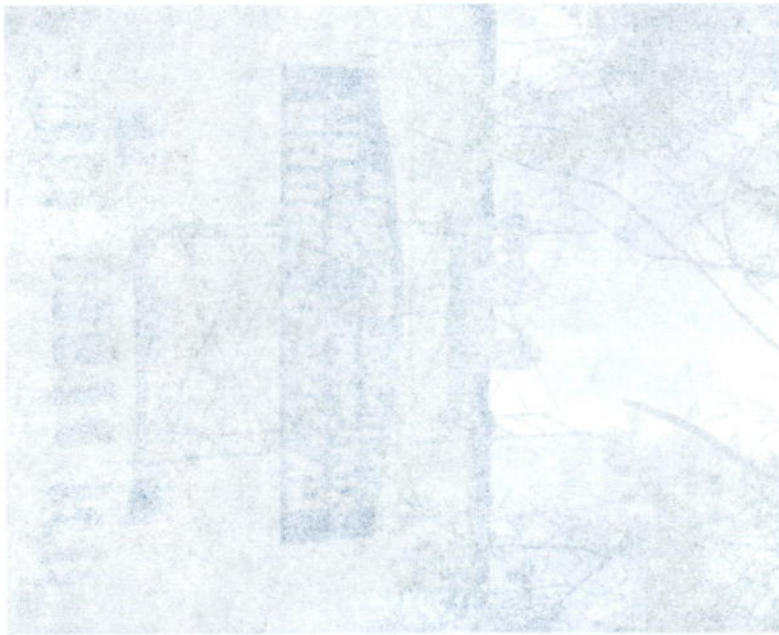

REPRODUCTION NO. 1	REPRODUCTION NO. 2
DATE: 12/15/50	DATE: 12/15/50
BY: J. H. ...	BY: J. H. ...
FOR: ...	FOR: ...

REPRODUCTION PHOTOGRAPHIC



Faint, illegible text at the bottom of the page, possibly a footer or additional information.

Em



Erón M. Ayala De La Garza

Monclova # 1562 Col. Republica

Tel. 135-94-55

Saltillo, Coahuila. México.

REPORTE FOTOGRAFICO

CONTRATO No: 040/22 AD. MTT0	OBRA: RESTAURACIÓN EN CUBIERTAS Y ENTREPISOS DEL EDIFICIO "LA GLORIA"	FECHA: 30 DE AGOSTO DE 2022
PERIODO: 20 DE JUNIO AL 20 DE JULIO DE 2022	UBICACIÓN: UBICACIÓN: CALZ. ANTONIO NARRO 1923, BUENAVISTA CP 25315 SALTILLO, COAHUILA.	ESTIMACION No. 1-N



2.1.1.3

LIBERACIÓN DE TEJA DE BARRO "COBIJA Y CANAL" (CÓNICA, MEDIA CAÑA O ÁRABE), CON PIEZAS DE RECUPERACIÓN, INCLUYE; ANDAMIAJE, PLATAFORMAS DE TRABAJO, MANIOBRAS, RESGUARDO DE PIEZAS RECUPERADAS, ACARREOS DE MATERIAL NO ÚTIL DENTRO Y GUERA DE LA OBRA, Y TODO LO NECESARIO PARA SU EJECUCIÓN.

ARQ. CIRO AGUSTIN RUIZ RUEDA
POR EL CONTRATISTA

ING. NATALIA MOSERRO RODRIGUEZ ACOSTA
SUPERVISOR UAAAN

Handwritten scribbles and illegible text at the top of the page.

ПОВТОРНОЕ ЗАДАНИЕ НА СЪБИРАНЕ НА МАТЕРИАЛИ ЗА КРИМИНАЛНИ ПРЕСЛЕДОВАНИЯ
ПО ПРОВОДИМОСТТА НА ТЕРИТОРИИТЕ В РАЙОНАТА НА ОУМД/УМД ДИМЛИТЪ

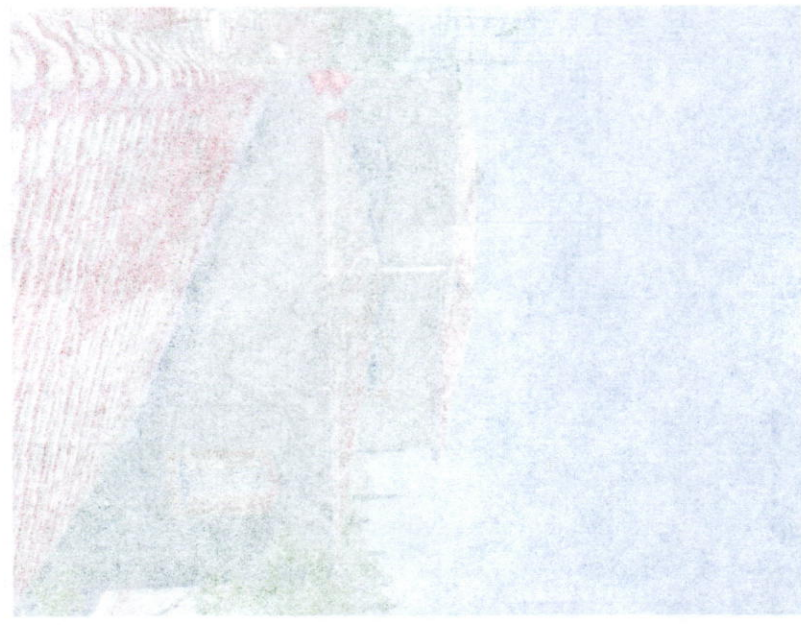
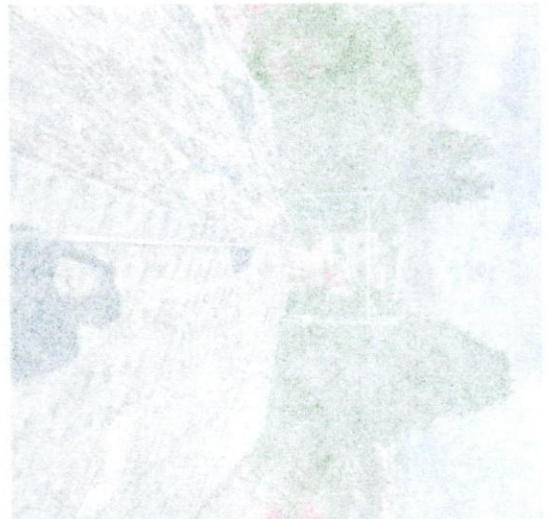

МАЩОБЪ: 1:50	ВИДАНА СЪС СТАДИОН	ПРО БЕЗЪПЕЧНОСТНИ СЪВЕТИ И	ЕЗДНОУПЪТНИЦИ
СОПЪЛНО ИМ: ОУМД/УМД ДИМЛИТЪ	ОБЪЕКТ	ПРЕСЛЕДОВАНИЯ	В РАЙОНАТА НА ОУМД/УМД ДИМЛИТЪ

БЕЗЪПЕЧНОСТНИ СЪВЕТИ И ЕЗДНОУПЪТНИЦИ

АВТОМАТИЗИРАНО ПЪРВО КЛАСОВО

СЕРВИСНА СЪС

1530-1535

Handwritten signature and date: 18/09/2019

Handwritten signature in blue ink.



Erón M. Ayala De La Garza

Monclova # 1562 Col. Republica

Tel. 135-94-55

Saltillo, Coahuila. México.

REPORTE FOTOGRAFICO

CONTRATO No: 040/22 AD. MTTO	OBRA: RESTAURACIÓN EN CUBIERTAS Y ENTREPISOS DEL EDIFICIO "LA GLORIA"	FECHA: 30 DE AGOSTO DE 2022
PERIODO: 20 DE JUNIO AL 20 DE JULIO DE 2022	UBICACIÓN: UBICACIÓN: CALZ. ANTONIO NARRO 1923, BUENAVISTA CP 25315 SALTILLO, COAHUILA.	ESTIMACION No. 1-N

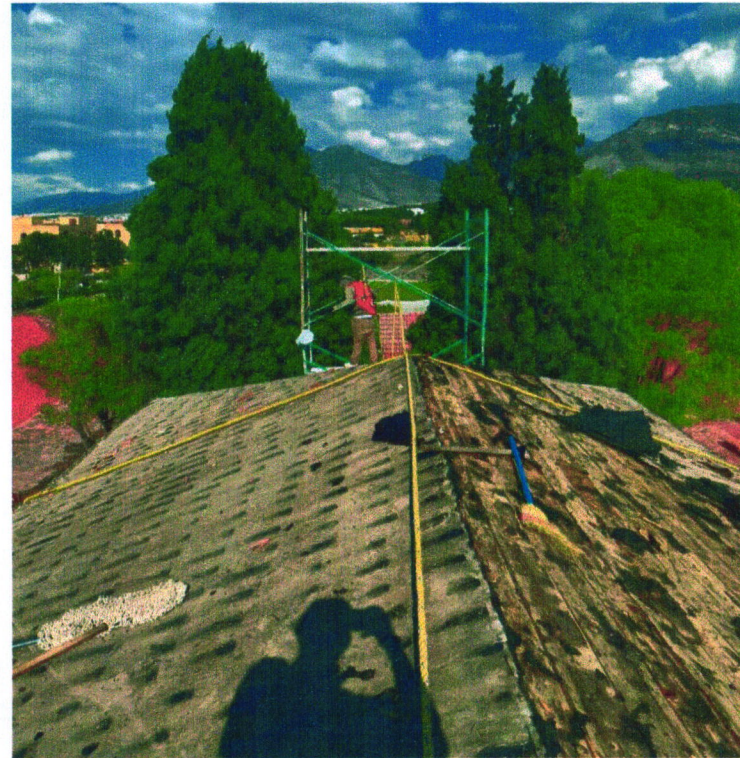

2.1.1.4 LIBERACIÓN DE CAPA DE FIELTRO NEGRO, INCLUYE; ANDAMIAJE PLATAFORMAS DE TRABAJO, MANIOBRAS, ACARREOS DE MATERIAL NO ÚTIL DENTRO Y FUERA DE LA OBRA, Y TODO LO NECESARIO PARA SU EJECUCIÓN.

Handwritten signature in blue ink.
ARQ. CIRO AGUSTIN RUIZ RUEDA
POR EL CONTRATISTA

Handwritten signature in blue ink.

Handwritten signature in blue ink.
ING. NATALIA MOSEBERT RODRIGUEZ ACOSTA
SUPERVISOR UAAAN

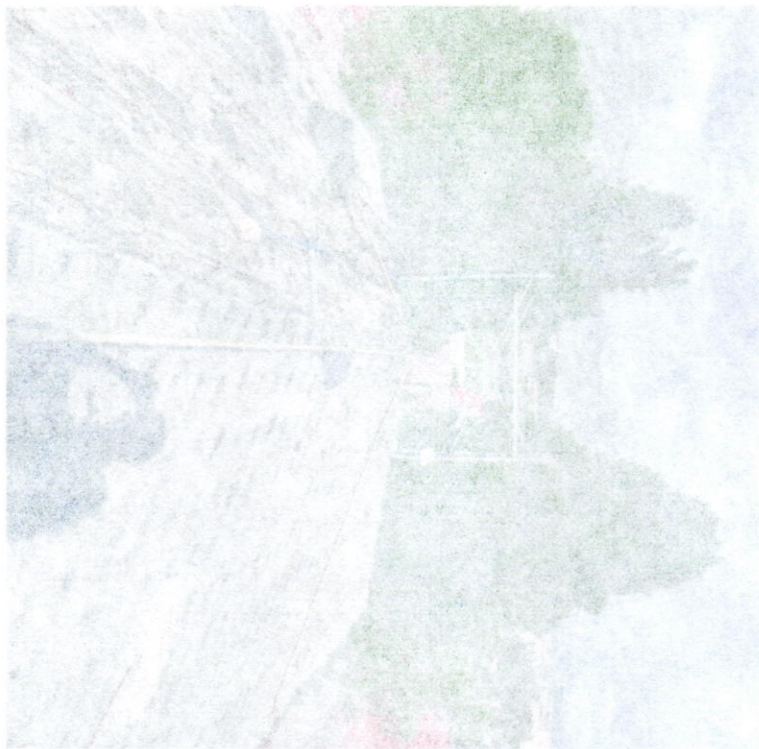

PERIODO DE TRABAJO	DEL 01 DE MARZO AL 31 DE MARZO DE 2014	PROYECTO	CONSTRUCCION DE LA OLA 1A	ESTACIONAMIENTO	LA OLA 1A
CONTRATO No.	001/2014	UBICACION	SECTOR AGROPECUARIO	RECTORIA	LA OLA 1A
REPORTE FOTOGRAFICO					

PROYECTO

CONSTRUCCION DE LA OLA 1A

LA OLA 1A





Erón M. Ayala De La Garza

Monclova # 1562 Col. Republica

Tel. 135-94-55

Saltillo, Coahuila, México.

REPORTE FOTOGRAFICO

CONTRATO No: 040/22 AD. MTTO	OBRA: RESTAURACIÓN EN CUBIERTAS Y ENTREPISOS DEL EDIFICIO "LA GLORIA"	FECHA: 30 DE AGOSTO DE 2022
PERIODO: 20 DE JUNIO AL 20 DE JULIO DE 2022	UBICACIÓN: UBICACIÓN: CALZ. ANTONIO NARRO 1923, BUENAVISTA CP 25315 SALTILLO, COAHUILA.	ESTIMACION No. 1-N

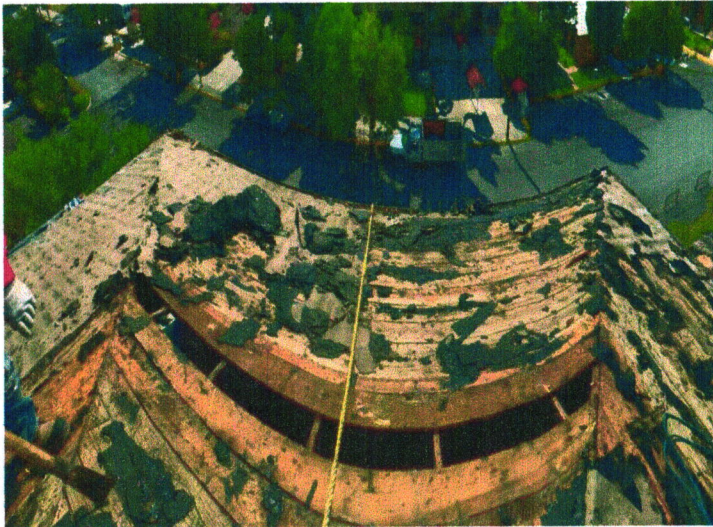

2.1.1.5 LIBERACIÓN DE TABLAS DE MADERA (APROX. 1 1/2 X 8") CON PIEZAS DE RECUPERACIÓN, INCLUYE; ANDAMIAJE, PLATAFORMAS DE TRABAJO, MANIOBRAS, RESGUARDO DE PIEZAS RECUPERADAS, ACARREOS DE MATERIAL NO ÚTIL DENTRO Y FUERA DE LA OBRA, Y TODO LO NECESARIO PARA SU EJECUCIÓN.

ARQ. CIRO AGUSTIN RUIZ RUEDA
POR EL CONTRATISTA



ING. NATALIA MOSERRT RODRIGUEZ ACOSTA
SUPERVISOR UAAAN

Handwritten notes in the top left corner, including a large number '10' and some illegible scribbles.

Vertical text on the left side of the page, possibly a title or reference number, including the word 'СЕРТИФИКАТ' (Certificate).



НАЗВАНИЕ ОБЪЕКТА	АДРЕС	КОординаты	Дата
Склад	с/пос. д. 10 км	50.000000 40.000000	2015-08-10
Состояние	Содержание	Содержание	Содержание
Содержание	Содержание	Содержание	Содержание

СЕРТИФИКАТ

Handwritten text in the middle right section, including a date '2015-08-10'.

Two circular punch holes on the right side of the page.

[Handwritten signature]



Erón M. Ayala De La Parra

Monclova # 1562 Col. Republica

Tel. 135-94-55

Saltillo, Coahuila, México.

REPORTE FOTOGRAFICO

CONTRATO No: 040/22 AD. MTTO	OBRA: RESTAURACIÓN EN CUBIERTAS Y ENTREPISOS DEL EDIFICIO "LA GLORIA"	FECHA: 30 DE AGOSTO DE 2022
PERIODO: 20 DE JUNIO AL 20 DE JULIO DE 2022	UBICACIÓN: UBICACIÓN: CALZ. ANTONIO NARRO 1923, BUENAVISTA CP 25315 SALTILLO, COAHUILA.	ESTIMACION No. 1-N

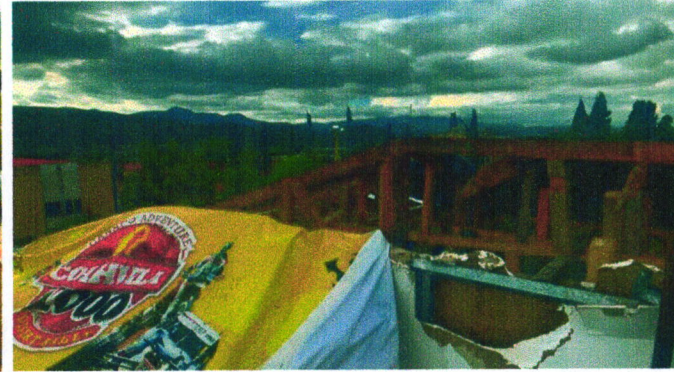

2.1.1.6 LIBERACIÓN DE CARGADORES DE MADERA (MEDIDAS APROX. 2 1/2" X 6") CON PIEZAS DE RECUPERACIÓN INCLUYE; ANDAMIAJE, PLATAFORMAS DE TRABAJO, MANIOBRAS, RESGUARDO DE PIEZAS RECUPERADAS, ACARREOS DE MATERIAL NO ÚTIL DENTRO Y FUERA DE LA OBRA Y TODO LO NECESARIO PARA SU EJECUCIÓN.

[Handwritten signature]
ARQ. CIRO AGUSTIN RUIZ RUEDA
POR EL CONTRATISTA

[Handwritten signature]

[Handwritten signature]
ING. NATALIA MOSEERT RODRIGUEZ ACOSTA
SUPERVISOR UAAAN

АВТОМАТИЧЕСКОЕ	РЕГИСТРАЦИОННЫЙ	ОТДЕЛ	ИДЕНТИФИКАЦИИ	ПРЕДМЕТОВ	УКРАДИ
ПОДРОБНОСТИ	ОБЪЕКТА	УКРАДИ	РЕГИСТРАЦИИ	ПОДРОБНОСТИ	ОБЪЕКТА
ПОДРОБНОСТИ	ОБЪЕКТА	УКРАДИ	РЕГИСТРАЦИИ	ПОДРОБНОСТИ	ОБЪЕКТА
ПОДРОБНОСТИ	ОБЪЕКТА	УКРАДИ	РЕГИСТРАЦИИ	ПОДРОБНОСТИ	ОБЪЕКТА
ПОДРОБНОСТИ	ОБЪЕКТА	УКРАДИ	РЕГИСТРАЦИИ	ПОДРОБНОСТИ	ОБЪЕКТА

РЕКОРТЕ ФОТОСЪЕМОК

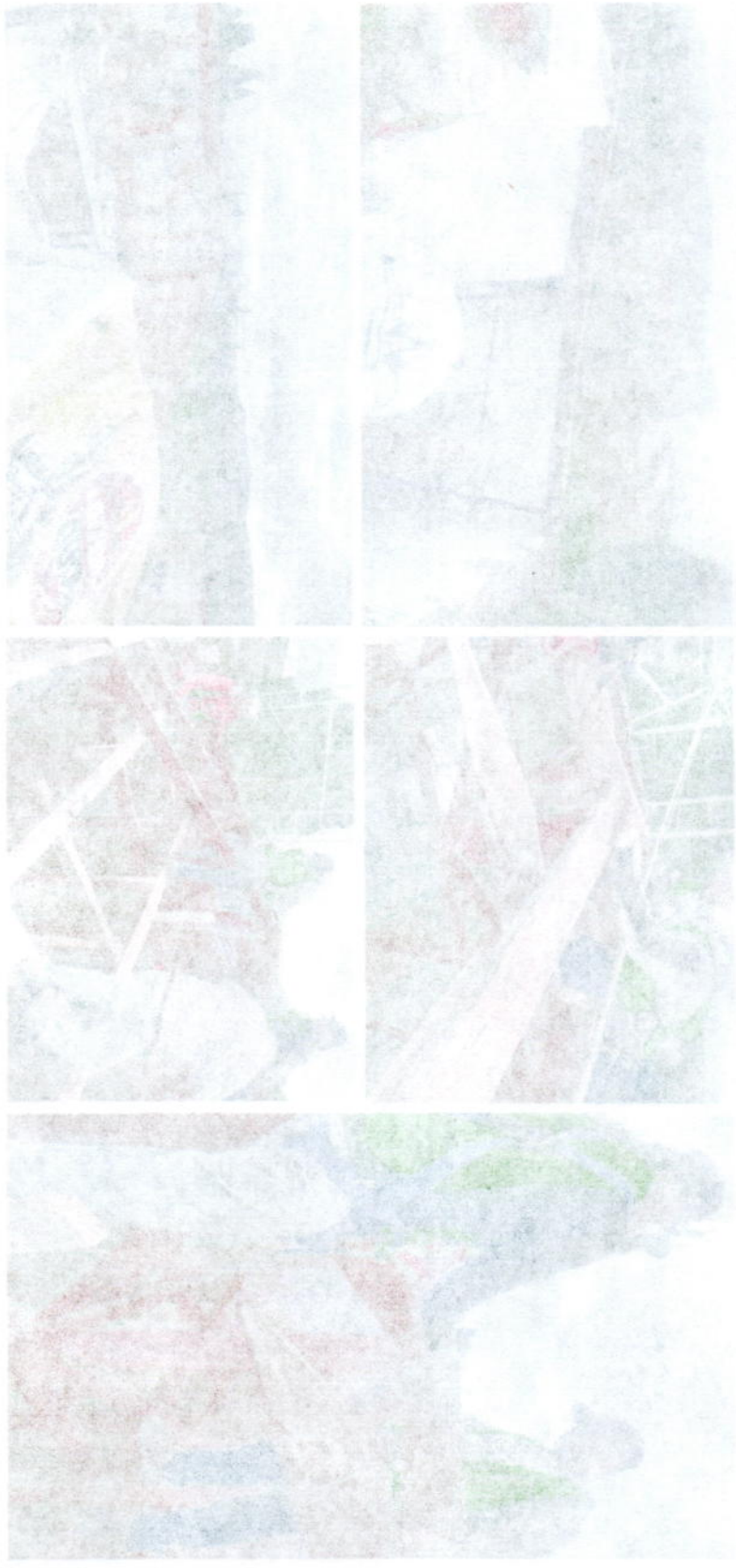

Handwritten notes and signatures in Cyrillic script, including a large signature at the bottom right.



Edición M. Ayala De La Garza

Edición M. Ayala De La Garza

Monclova # 1562 Col. Republica

Tel. 135-94-55

Saltillo, Coahuila. México.

REPORTE FOTOGRAFICO

CONTRATO No: 040/22 AD. MTTO	OBRA: RESTAURACIÓN EN CUBIERTAS Y ENTREPISOS DEL EDIFICIO "LA GLORIA"	FECHA: 30 DE AGOSTO DE 2022
PERIODO: 20 DE JUNIO AL 20 DE JULIO DE 2022	UBICACIÓN: UBICACIÓN: CALZ. ANTONIO NARRO 1923, BUENAVISTA CP 25315 SALTILLO, COAHUILA.	ESTIMACION No. 1-N



2.1.1.8 LIBERACIÓN DE ENCOFRADOS DE TRIPLAY (TIRANTE) DE LAS CABRILLAS DE MADERA, CON UN DESARROLLO DE APROX.1.20 M, INCLUYE, ANDAMIAJE, PLATAFORMAS DE TRABAJO, ACARREOS, MANO DE OBRA, HERRAMIENTA, EQUIPO Y TODO LO NECESARIO PARA SU EJECUCIÓN.

C. Agustin Ruiz Rueda
ARQ. CIRO AGUSTIN RUIZ RUEDA
POR EL CONTRATISTA

Natalia Moserrt Rodriguez Acosta

Natalia Moserrt Rodriguez Acosta
ING. NATALIA MOSERRT RODRIGUEZ ACOSTA
SUPERVISOR UAAAN

Handwritten mark or scribble in the top left corner.

Л. П. ЗАТОНКО
1940 г. р., д. 23.05.40



БЕКТОБДИЯТИ 1940 г. р. д. 23.05.40

ОСТАТНИК 1940 г. р. д. 23.05.40

ОБРАТКА 1940 г. р. д. 23.05.40

ОБРАТКА 1940 г. р. д. 23.05.40

ОБРАТКА 1940 г. р. д. 23.05.40

РЕКОПЛЕ ФОТОГРАФИКО

МАТРИЦА
АВТОМАТ
МАТРИЦА

Handwritten notes and signatures in blue ink.

МАТРИЦА

Handwritten signature in blue ink.



Erón M. Ayala De La Garza

Monclova # 1562 Col. Republica

Tel. 135-94-55

Saltillo, Coahuila. México.

REPORTE FOTOGRAFICO

CONTRATO No: 040/22 AD. MTTO	OBRA: RESTAURACIÓN EN CUBIERTAS Y ENTREPISOS DEL EDIFICIO "LA GLORIA"	FECHA: 30 DE AGOSTO DE 2022
PERIODO: 20 DE JUNIO AL 20 DE JULIO DE 2022	UBICACIÓN: UBICACIÓN: CALZ. ANTONIO NARRO 1923, BUENAVISTA CP 25315 SALTILLO, COAHUILA.	ESTIMACION No. 1-N



2.1.1.9 LIBERACIÓN DE INSTALACIÓN ELÉCTRICA OBSOLETA, INCLUYE; ANDAMIAJE, PLATAFORMAS DE TRABAJO, ACARREO VERTICAL EN PLANTA BAJA, MANO DE OBRA, HERRAMIENTA, EQUIPO Y TODO LO NECESARIO PARA SU EJECUCIÓN.

Handwritten signature in blue ink.
ARQ. CIRO AGUSTIN RUIZ RUEDA
POR EL CONTRATISTA

Handwritten signature in blue ink.

Handwritten signature in blue ink.
ING. NATALIA MOSERRT RODRIGUEZ ACOSTA
SUPERVISOR UAAAN

10



КОНТРАКТ
№ 10/2010

ОБЪЕКТ
СТРОИТЕЛЬСТВО

РЕГИОН
КОММУНАЛЬНЫЙ

КОНТРАКТ
№ 10/2010

ОБЪЕКТ
СТРОИТЕЛЬСТВО

10

10

Em



Erón M. Ayala De La Garza

Monclova # 1562 Col. Republica

Tel. 135-94-55

Saltillo, Coahuila. México.

REPORTE FOTOGRAFICO

CONTRATO No: 040/22 AD. MTTO	OBRA: RESTAURACIÓN EN CUBIERTAS Y ENTREPISOS DEL EDIFICIO "LA GLORIA"	FECHA: 30 DE AGOSTO DE 2022
PERIODO: 20 DE JUNIO AL 20 DE JULIO DE 2022	UBICACIÓN: UBICACIÓN: CALZ. ANTONIO NARRO 1923, BUENAVISTA CP 25315 SALTILLO, COAHUILA.	ESTIMACION No. 1-N

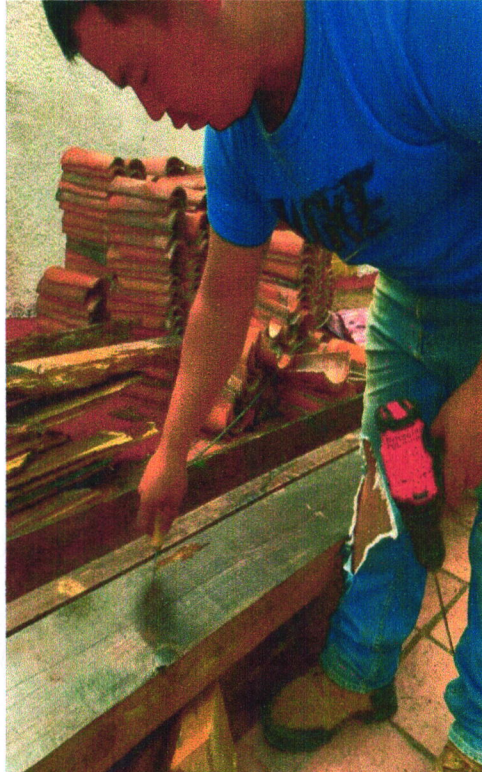

PRELIMINARES EN CUBIERTA A TRES AGUAS

2.2.1.1 SONDEOS DE ELEMENTOS DE MADERA, EN PRIMER NIVEL (ALTURA APROX. DE 4.00 A 6.00 M), PARA DETERMINAR ELEMENTOS EN MAL ESTADO, PRINCIPALMENTE EN CARGADORES Y VIGAS DE MADERA, SE PERFORARÁ EL ELEMENTO A CADA TERCIO, CON LA BROCA MÁS DELGADA POSIBLE Y CON ELLO DETERMINAR LA CONSISTENCIA DE LA MADERA, DETECTANDO ZONAS DAÑADAS CON TERMITA O DETERIORADAS POR ACCIONES DEL TIEMPO O HUMEDAD, SE COLOCARÁ UNA SEÑA (CINTA MASKING)

ARQ. CIRO AGUSTIN RUIZ RUEDA
POR EL CONTRATISTA

ING. NATALIA MOSERRT RODRIGUEZ ACOSTA
SUPERVISOR UAAAN

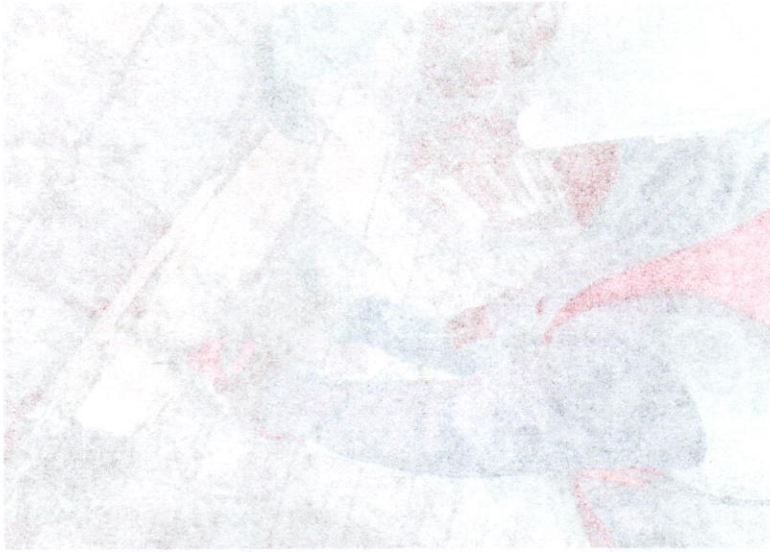

СЕРИЈА СТОЈА И ИЗЛОЖИШТА	БЕЧУ	ИЗЛОЖИШТА	ИЗЛОЖИШТА	ИЗЛОЖИШТА	ИЗЛОЖИШТА	ИЗЛОЖИШТА	ИЗЛОЖИШТА
ИЗЛОЖИШТА	ИЗЛОЖИШТА	ИЗЛОЖИШТА	ИЗЛОЖИШТА	ИЗЛОЖИШТА	ИЗЛОЖИШТА	ИЗЛОЖИШТА	ИЗЛОЖИШТА

БЕБОКТЕ ФОТОКРАФИКО

103

БЕБОКТЕ ФОТОКРАФИКО

103

Valmery



Erón M. Ayala De La Garza

Monclova # 1562 Col. Republica

Tel. 135-94-55

Saltillo, Coahuila, México.

REPORTE FOTOGRAFICO

CONTRATO No: 040/22 AD. MTT0	OBRA: RESTAURACIÓN EN CUBIERTAS Y ENTREPISOS DEL EDIFICIO "LA GLORIA"	FECHA: 30 DE AGOSTO DE 2022
PERIODO: 20 DE JUNIO AL 20 DE JULIO DE 2022	UBICACIÓN: UBICACIÓN: CALZ. ANTONIO NARRO 1923, BUENAVISTA CP 25315 SALTILLO, COAHUILA.	ESTIMACION No. 1-N

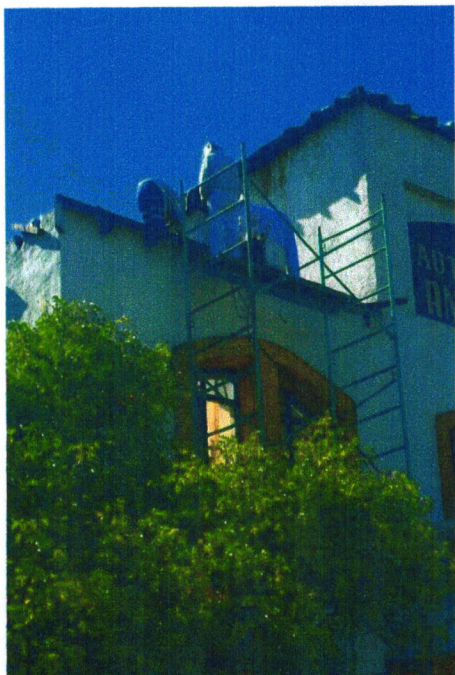

2.2.1.2 ELIMINACIÓN DE FLORA Y FAUNA PARÁSITA, LIBERANDO EL ESPÉCIMEN CON TODO Y RAÍZ, EN CASO DE QUE EL TALLO DE LA PLANTA SEA DE DIMENSIONES CONSIDERABLES SE CORTARÁ CON SEGUETA Y SE LE INYECTARÁ EL HERBICIDA CON AGUJA HIPODÉRMICA, DESPUÉS SE LIBERARÁ LA RAÍZ CON SUMO CUIDADO PARA NO DAÑAR EL ELEMENTO EN EL CUAL ESTÁ SUJETO, CONSOLIDAR O APUNTALAR LA SUPERFICIE A INTERVENIR, INCLUYE: MATERIALES, ACARREO DE MATERIAL NO ÚTIL

[Signature]
ARG. CIRO AGUSTIN RUIZ RUEDA
POR EL CONTRATISTA

[Signature]

[Signature]
ING. NATALIA MOSERRT RODRIGUEZ ACOSTA
SUPERVISOR UAAAN

MEMORIO DE INVESTIGACION
 TITULO: [Faint text]
 AUTOR: [Faint text]
 INSTITUCION: [Faint text]



MEMORIO DE INVESTIGACION: [Faint text]
 TITULO: [Faint text]
 AUTOR: [Faint text]
 INSTITUCION: [Faint text]

RECIBO FOTOGRAFICO

RECIBO FOTOGRAFICO
 [Faint text]

[Faint text]

[Faint text]



Mano de obra

Erén M. Ayala De La Parra

Monclova # 1562 Col. Republica

Tel. 135-94-55

Saltillo, Coahuila, México.

REPORTE FOTOGRAFICO

CONTRATO No: 040/22 AD. MTTO	OBRA: RESTAURACIÓN EN CUBIERTAS Y ENTREPISOS DEL EDIFICIO "LA GLORIA"	FECHA: 30 DE AGOSTO DE 2022
PERIODO: 20 DE JUNIO AL 20 DE JULIO DE 2022	UBICACIÓN: UBICACIÓN: CALZ. ANTONIO NARRO 1923, BUENAVISTA CP 25315 SALTILLO, COAHUILA.	ESTIMACION No. 1-N



2.2.1.3 LIBERACIÓN DE TEJA DE BARRO "COBIJA Y CANAL" (CÓNICA, MEDIA CAÑA O ÁRABE), CON PIEZAS DE RECUPERACION, INCLUYE; ANDAMIAJE, PLATAFORMAS DE TRABAJO, MANIOBRAS, RESGUARDO DE PIEZAS RECUPERADAS, ACARREOS DE MATERIAL NO ÚTIL DENTRO Y GUERA DE LA OBRA, Y TODO LO NECESARIO PARA SU EJECUCIÓN.2.1.1.3

ARQ. CIRO AGUSTIN RUIZ RUEDA
POR EL CONTRATISTA

Mano de obra

ING. NATALIA MOSERRT RODRIGUEZ ACOSTA
SUPERVISOR UAAAN



CONTROL NO:	FECHA:	EXAMINACION NO:	FECHA:

РЕЗОРТЕ ФОТОГРАФИКО

ЛИВОНСКИЕ ПОЛКОВНИКИ СЪЗДАВАТ ВЪЗДУШНО СЪПРОТИВЛЕНИЕ
 ОБРАТНО НА ПЪТЯТА НА СЪЮЗНИКА

1943

СЪЮЗНИКА

1943



Handwritten signature in blue ink.



Erón M. Ayala De La Garza

Monclova # 1562 Col. Republica

Tel. 135-94-55

Saltillo, Coahuila. México.

REPORTE FOTOGRAFICO

CONTRATO No: 040/22 AD. MTT0	OBRA: RESTAURACIÓN EN CUBIERTAS Y ENTREPISOS DEL EDIFICIO "LA GLORIA"	FECHA: 30 DE AGOSTO DE 2022
PERIODO: 20 DE JUNIO AL 20 DE JULIO DE 2022	UBICACIÓN: UBICACIÓN: CALZ. ANTONIO NARRO 1923, BUENAVISTA CP 25315 SALTILLO, COAHUILA.	ESTIMACION No. 1-N



2.2.1.4 LIBERACIÓN DE CAPA DE FIELTRO NEGRO, INCLUYE; ANDAMIAJE, PLATAFORMAS DE TRABAJO, MANIOBRAS, ACARREOS DE MATERIAL NO ÚTIL DENTRO Y FUERA DE LA OBRA, Y TODO LO NECESARIO PARA SU EJECUCIÓN.

ARQ. CIRO AGUSTIN RUIZ RUEDA
POR EL CONTRATISTA

Handwritten signature in blue ink.

ING. NATALIA MOSERRI RODRIGUEZ ACOSTA
SUPERVISOR UAAAN

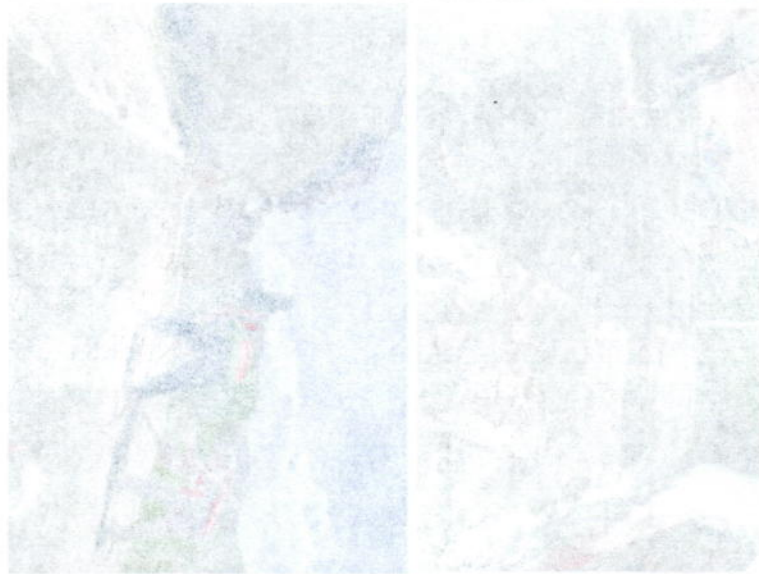

ИЗДАТЕЛЬСТВО	ОБЪЕКТ	АВТОР	КОЛИЧЕСТВО КОРРЕКТУР	КОЛИЧЕСТВО КОПИЙ
ИЗДАТЕЛЬСТВО	ОБЪЕКТ	АВТОР	КОЛИЧЕСТВО КОРРЕКТУР	КОЛИЧЕСТВО КОПИЙ

РЕСЕТЬ ФОТОГРАФИК

ИЗДАТЕЛЬСТВО

ИЗДАТЕЛЬСТВО

ИЗДАТЕЛЬСТВО

ИЗДАТЕЛЬСТВО



Handwritten signature in blue ink.



Erón M. Ayala De La Garza

Monclova # 1562 Col. Republica

Tel. 135-94-55

Saltillo, Coahuila. México.

REPORTE FOTOGRAFICO

CONTRATO No: 040/22 AD. MTT0	OBRA: RESTAURACIÓN EN CUBIERTAS Y ENTREPISOS DEL EDIFICIO "LA GLORIA"	FECHA: 30 DE AGOSTO DE 2022
PERIODO: 20 DE JUNIO AL 20 DE JULIO DE 2022	UBICACIÓN: UBICACIÓN: CALZ. ANTONIO NARRO 1923, BUENAVISTA CP 25315 SALTILLO, COAHUILA.	ESTIMACION No. 1-N



2.2.1.5 LIBERACIÓN DE TABLAS DE MADERA (APROX. 1 1/2 X 8") CON PIEZAS DE RECUPERACIÓN, INCLUYE; ANDAMIAJE, PLATAFORMAS DE TRABAJO, MANIOBRAS, RESGUARDO DE PIEZAS RECUPERADAS, ACARREOS DE MATERIAL NO ÚTIL DENTRO Y FUERA DE LA OBRA, Y TODO LO NECESARIO PARA SU EJECUCIÓN.

ARQ. CIRO AGUSTIN RUIZ RUEDA
POR EL CONTRATISTA

ING. NATALIA MOSERRI RODRIGUEZ ACOSTA
SUPERVISOR UAAAN

Handwritten notes at the top of the page, including the number '4' and some illegible text.

Vertical text on the left side of the page, possibly a title or header, including the words 'FOTOGRAFIA' and 'REPORTE'.



REPORTE	DE	LA	COMISION	DE	INVESTIGACION	DE	LA	CAUSA	DE	LA	TRAGEDIA	DE	LA	NOCHE	DEL	15	DE	AGOSTO	DE	1983			
COMISION	DE	INVESTIGACION	DE	LA	CAUSA	DE	LA	TRAGEDIA	DE	LA	NOCHE	DEL	15	DE	AGOSTO	DE	1983	EN	LA	CITY	DE	LA	PAZ
REPORTE	FOTOGRAFICO																						

Handwritten text at the bottom of the page, including the name 'COMISION DE INVESTIGACION' and other illegible notes.

[Handwritten signature]



Eren M. Ayala De La Parra

Monclova # 1562 Col. Republica

Tel. 135-94-55

Saltillo, Coahuila. México.

REPORTE FOTOGRAFICO

CONTRATO No: 040/22 AD. MTTO	OBRA: RESTAURACIÓN EN CUBIERTAS Y ENTREPISOS DEL EDIFICIO "LA GLORIA"	FECHA: 30 DE AGOSTO DE 2022
PERIODO: 20 DE JUNIO AL 20 DE JULIO DE 2022	UBICACIÓN: UBICACIÓN: CALZ. ANTONIO NARRO 1923, BUENAVISTA CP 25315 SALTILLO, COAHUILA.	ESTIMACION No. 1-N

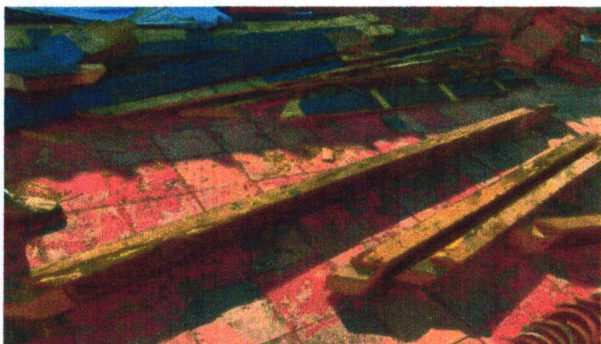

2.2.1.6 LIBERACIÓN DE CARGADORES DE MADERA (MEDIDAS APROX. 2 1/2" X 6"), CON PIEZAS DE RECUPERACIÓN INCLUYE; ANDAMIAJE, PLATAFORMAS DE TRABAJO, MANIOBRAS, RESGUARDO DE PIEZAS RECUPERADAS, ACARREOS DE MATERIAL NO ÚTIL DENTRO Y FUERA DE LA OBRA Y TODO LO NECESARIO PARA SU EJECUCIÓN.

[Signature]
ARQ. CIRO AGUSTIN RUIZ RUEDA
POR EL CONTRATISTA

[Signature]

[Signature]
ING. NATALIA MOSERRI RODRIGUEZ ACOSTA
SUPERVISOR UAAAN

Handwritten notes:
1. *Handwritten text, possibly a date or reference number.*

КОНСТРУКЦИЯ И РАБОТЫ ПО УСТАНОВКЕ И РЕМОНТУ ВОДОНАСОСОВ И ВОДОВОДОПРОВОДОВ В ЧАСТИ ОБЪЕКТА: *Handwritten text describing the object.*

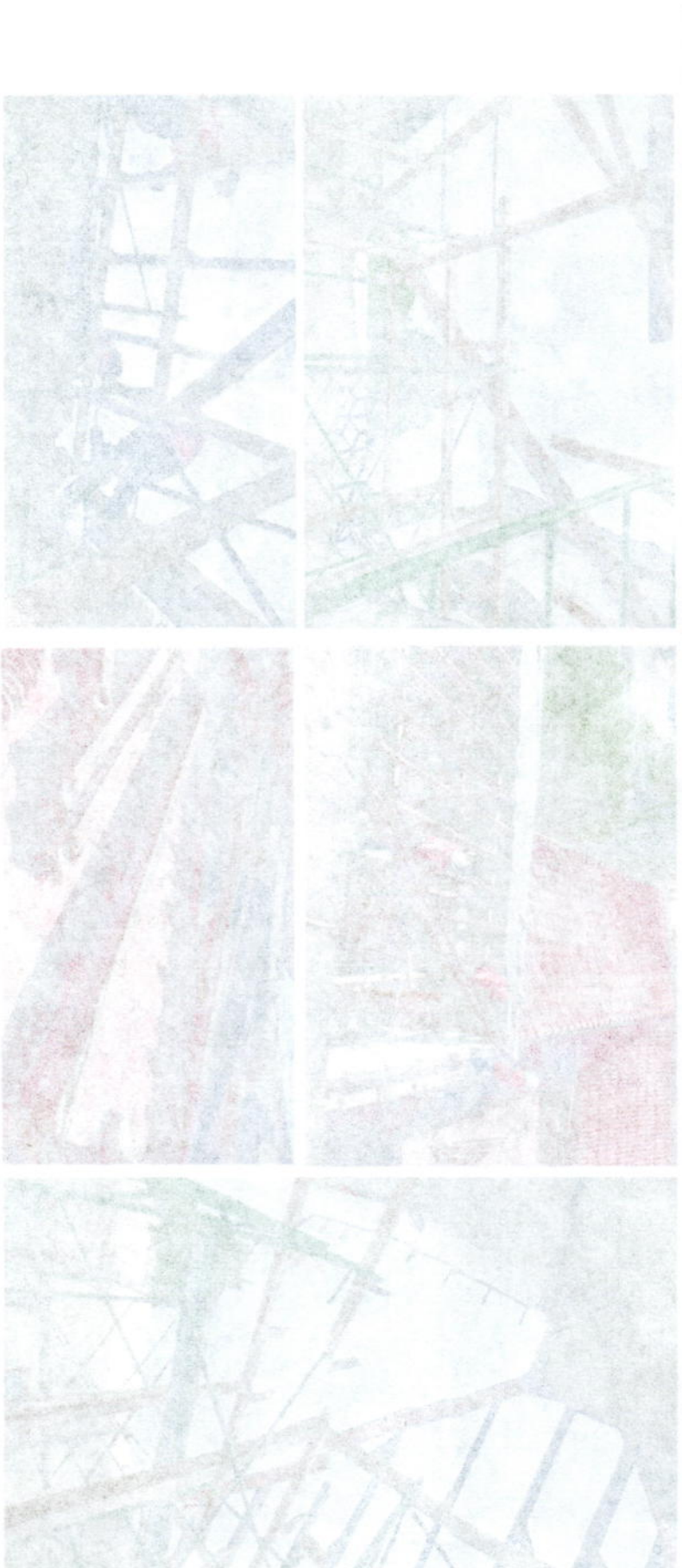

РЕКОМЕНДУЕМЫЙ СПИСОК МАТЕРИАЛОВ И РАБОТ
ПРИЛОЖЕНИЕ № 1
Контракт № 100-00-15/01
Итого: 100-00-15/01
Сумма: 100-00-15/01
Итого: 100-00-15/01
Сумма: 100-00-15/01

Handwritten signature and date:
10.08.2010
Итого: 100-00-15/01
Сумма: 100-00-15/01

Handwritten notes and signatures at the bottom of the page.

Handwritten signature in blue ink.



Erón M. Ayala De La Parra

Monclova # 1562 Col. Republica

Tel. 135-94-55

Saltillo, Coahuila, México.

REPORTE FOTOGRAFICO

CONTRATO No: 040/22 AD. MTTO	OBRA: RESTAURACIÓN EN CUBIERTAS Y ENTREPISOS DEL EDIFICIO "LA GLORIA"	FECHA: 30 DE AGOSTO DE 2022
PERIODO: 20 DE JUNIO AL 20 DE JULIO DE 2022	UBICACIÓN: UBICACIÓN: CALZ. ANTONIO NARRO 1923, BUENAVISTA CP 25315 SALTILLO, COAHUILA.	ESTIMACION No. 1-N



2.2.1.7 LIBERACIÓN DE ELEMENTOS DE MADERA EN VIGA (TABLA DE MADERA FORRO DE TRIPLAY, BARROTES, ETC), CON PIEZAS DE RECUPERACIÓN INCLUYE, ANDAMIAJE, PLATAFORMAS DE TRABAJO, ACARREOS, RESGUARDO DE MATERIAL RECUPERADO, MANO DE OBRA, HERRAMIENTA, EQUIPO Y TODO LO NECESARIO PARA SU EJECUCIÓN.

Handwritten signature of Arq. Ciro Agustín Ruiz Rueda.
ARQ. CIRO AGUSTIN RUIZ RUEDA
POR EL CONTRATISTA

Handwritten signature of Ing. Natalia Moserr Rodríguez Acosta.

Handwritten signature of Ing. Natalia Moserr Rodríguez Acosta.
ING. NATALIA MOSERR RODRIGUEZ ACOSTA
SUPERVISOR UAAAN



СТРОИТЕЛЬСТВО
ПЕРЕМОН

ЧИСЛО
РЕГИОН

ОБЛАСТЬ

НАЗВАНИЕ ОБЪЕКТА

АДРЕС

РЕСПУБЛИКА БЕЛОРУССИЯ

Город: Минск

Минская область

Минский район

д. Сухаревичи, ул. Центральная, д. 1

100000

Handwritten signature in blue ink.



Erón M. Ayala De La Parra

Monclova # 1562 Col. Republica

Tel. 135-94-55

Saltillo, Coahuila. México.

REPORTE FOTOGRAFICO

CONTRATO No: 040/22 AD. MTTO	OBRA: RESTAURACIÓN EN CUBIERTAS Y ENTREPISOS DEL EDIFICIO "LA GLORIA"	FECHA: 30 DE AGOSTO DE 2022
PERIODO: 20 DE JUNIO AL 20 DE JULIO DE 2022	UBICACIÓN: UBICACIÓN: CALZ. ANTONIO NARRO 1923, BUENAVISTA CP 25315 SALTILLO, COAHUILA.	ESTIMACION No. 1-N



2.2.1.8 LIBERACIÓN DE INSTALACIÓN ELÉCTRICA OBSOLETA, INCLUYE; ANDAMIAJE, PLATAFORMAS DE TRABAJO, ACARREO VERTICAL EN PLANTA BAJA, MANO DE OBRA, HERRAMIENTA, EQUIPO Y TODO LO NECESARIO PARA SU EJECUCIÓN.

Handwritten signature in blue ink.
ARQ. CIRO AGUSTIN RUIZ RUEDA
POR EL CONTRATISTA

Handwritten signature in blue ink.

Handwritten signature in blue ink.
ING. NATALIA MOSERRT RODRIGUEZ ACOSTA
SUPERVISOR UAAAN

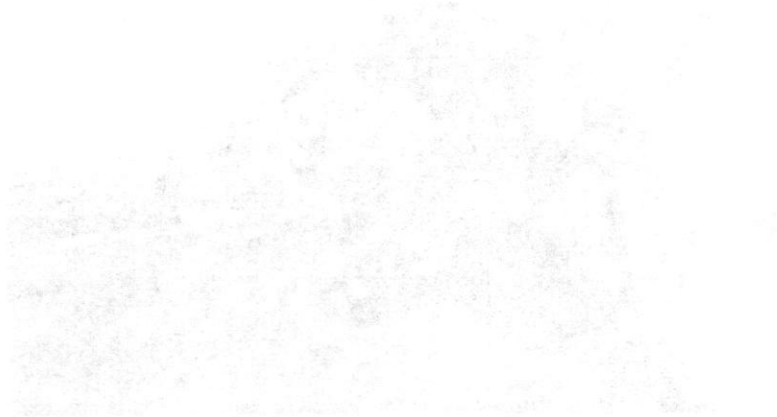
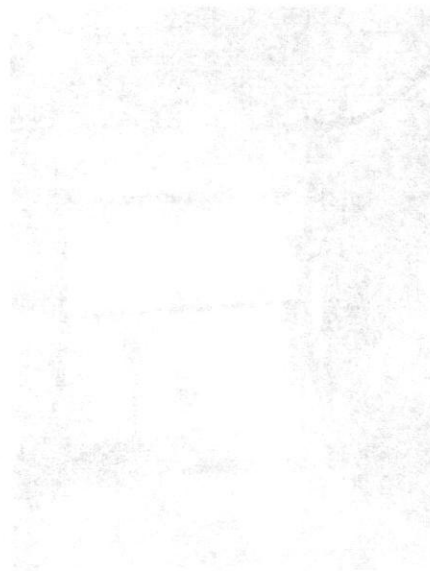
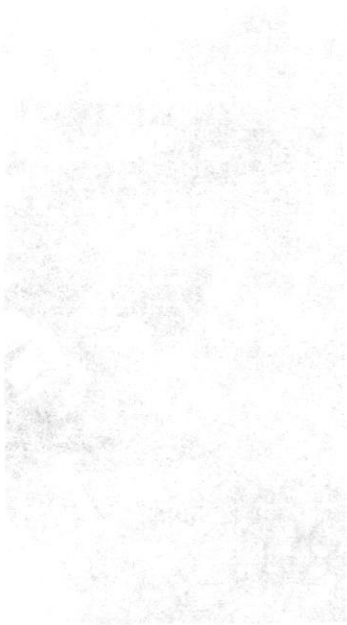

PHOTOGRAPHED AT THE FBI LABORATORY, WASHINGTON, D.C. BY SA [unreadable]

MEASUREMENTS BY SA [unreadable]

100-44388-100



Manuel



Erón M. Ayala De La Garza

Monclova # 1562 Col. Republica

Tel. 135-94-55

Saltillo, Coahuila. México.

REPORTE FOTOGRAFICO

CONTRATO No: 040/22 AD. MTTO	OBRA: RESTAURACIÓN EN CUBIERTAS Y ENTREPISOS DEL EDIFICIO "LA GLORIA"	FECHA: 30 DE AGOSTO DE 2022
PERIODO: 20 DE JUNIO AL 20 DE JULIO DE 2022	UBICACIÓN: UBICACIÓN: CALZ. ANTONIO NARRO 1923, BUENAVISTA CP 25315 SALTILLO, COAHUILA.	ESTIMACION No. 1-N

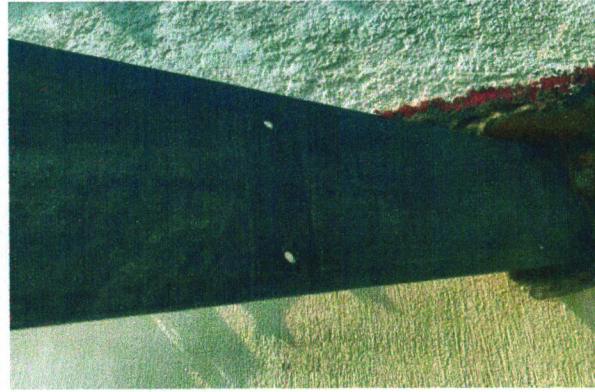

LIMPIEZA Y TRATAMIENTO EN CUBIERTA DE TRES AGUAS

2.2.2.3 TRATAMIENTO EN VIGA IPR (MEDIDA APROX. 12"), EN ZONAS CON ALTA INCIDENCIA DE HUMEDAD, ELIMINACIÓN LA CORROSIÓN MEDIANTE LA APLICACIÓN DE HEXAMETAFOFATO DE SODIO DILUIDO EN AGUA DESTILADA AL 5% O EDTA AL 5% BASIFICADO CON SOSA CAUSTICA SEGÚN SE REQUIERA PARA OBTENER PH DE 9. PARA EL PASIVADO DEL METAL SE PROPONE ÁCIDO FOSFÓRICO AL 4 % EN DISOLUCIÓN ACUOSA Y SERÁ APLICADO SOBRE LA SUPERFICIE A UNA TEMPERATURA

ARQ. CIRO AGUSTIN RUIZ RUEDA
POR EL CONTRATISTA

ING. NATALIA MOSERRI RODRIGUEZ ACOSTA
SUPERVISOR UAAAN

Handwritten notes in the top left corner, possibly including a date or reference number.

Vertical text on the left side, likely a title or header in a non-Latin script.

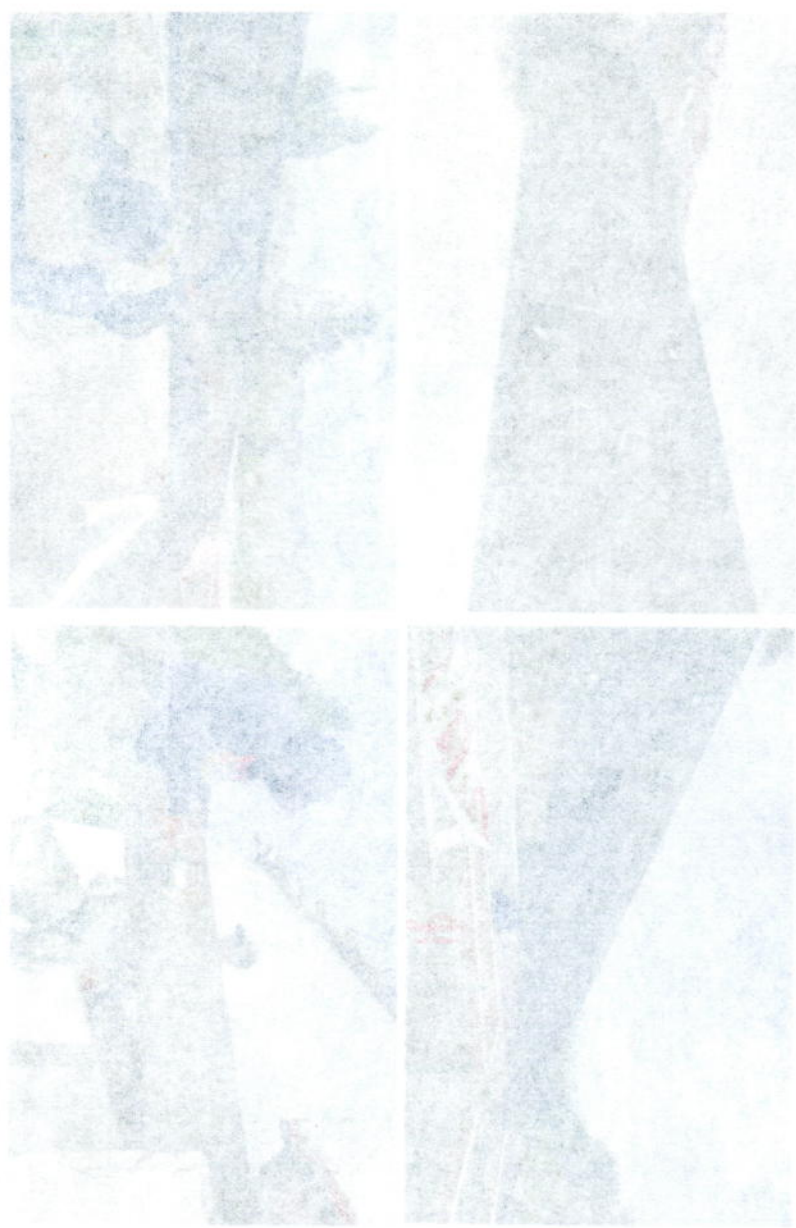

Vertical text on the right side, including the word "КЕЛОВИЕ ФОТОСЪЛЪКО" (KeloVie Photos) and other illegible text.

Large handwritten number "210" in the bottom right corner.

Handwritten text at the bottom right, possibly a signature or date.

Handwritten signature in blue ink.



Erón M. Ayala De La Garza

Monclova # 1562 Col. Republica

Tel. 135-94-55

Saltillo, Coahuila, México.

REPORTE FOTOGRAFICO

CONTRATO No: 040/22 AD. MTTO	OBRA: RESTAURACIÓN EN CUBIERTAS Y ENTREPISOS DEL EDIFICIO "LA GLORIA"	FECHA: 30 DE AGOSTO DE 2022
PERIODO: 20 DE JUNIO AL 20 DE JULIO DE 2022	UBICACIÓN: UBICACIÓN: CALZ. ANTONIO NARRO 1923, BUENAVISTA CP 25315 SALTILLO, COAHUILA.	ESTIMACION No. 1-N

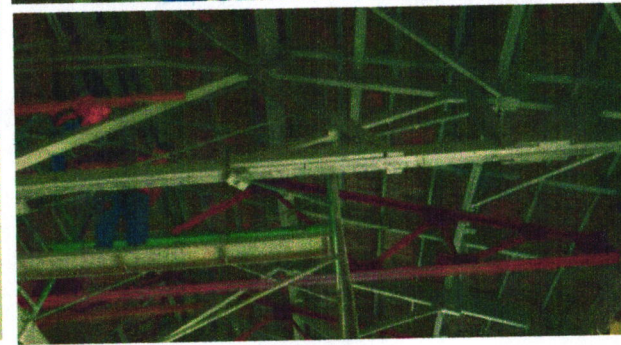

2.3.1.1 **PRELIMINARES EN CUBIERTA A UNA Y DOS AGUAS**
SONDEOS DE ELEMENTOS DE MADERA, (ALTURA APROX. DE 4.00 A 6.00 M), PARA DETERMINAR ELEMENTOS EN MAL ESTADO, PRINCIPALMENTE EN CUMBRERAS, ALFARDAS, CORREAS Y CABRILLAS DE MADERA, SE PERFORARÁ EL ELEMENTO A CADA TERCIO, CON LA BROCA MÁS DELGADA POSIBLE Y CON ELLO DETERMINAR LA CONSISTENCIA DE LA MADERA, DETECTANDO ZONAS DAÑADAS CON TERMITA O DETERIORADAS POR ACCIONES DEL TIEMPO O HUMEDAD, SE COLOCARÁ UNA SEÑA (CINTA MASKING

ARQ. CIRO AGUSTIN RUIZ RUEDA
POR EL CONTRATISTA

Handwritten signature in blue ink.

ING. NATALIA MOSERRT RODRIGUEZ ACOSTA
SUPERVISOR UAAAN

Handwritten notes in Cyrillic script, including the word "УДАЛИТЬ" (Delete) and other illegible characters.

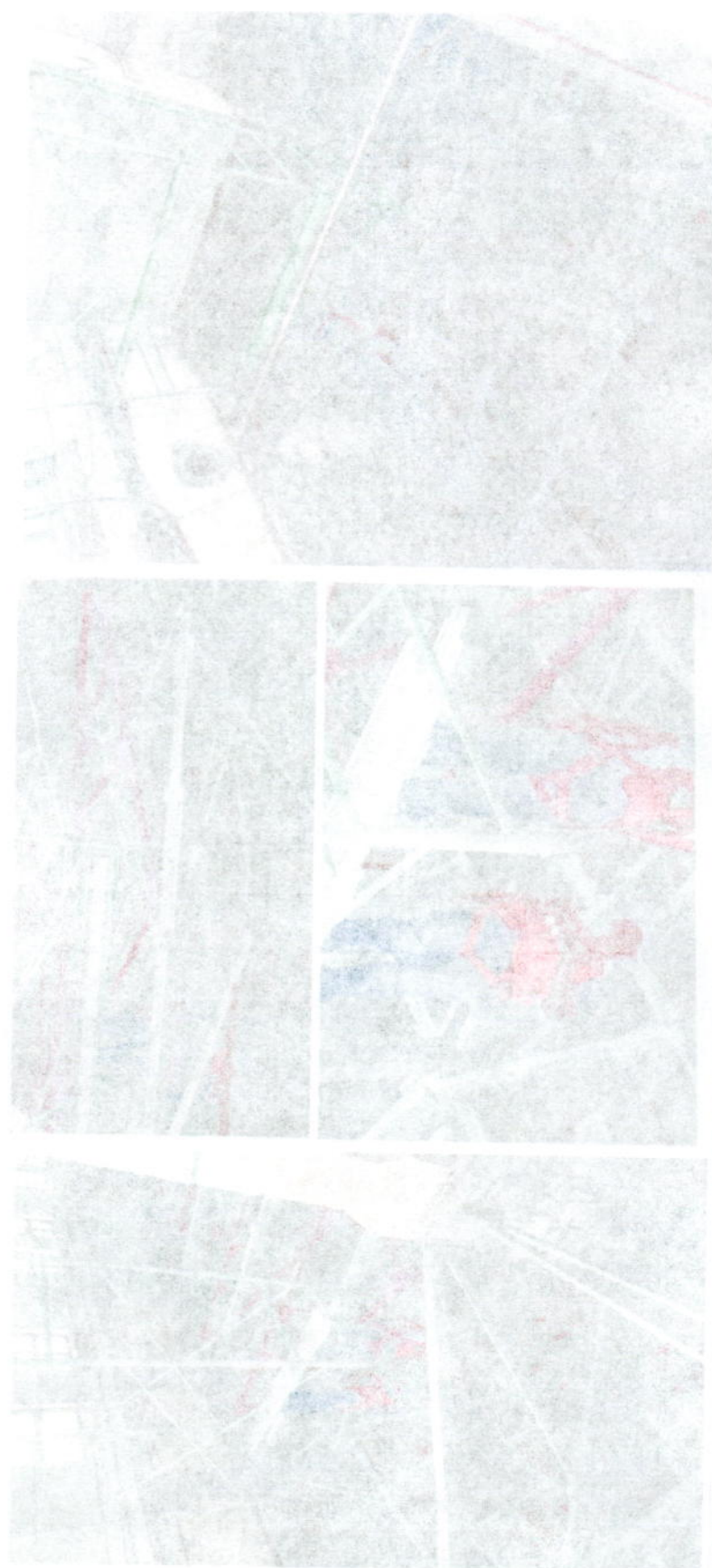

ИДЕНТИФИКАЦИОННЫЙ КОД	ЭКСПЛУАТАЦИОННЫЙ КОД	ВЕЧЕР	ЧАС	МИНУТЫ	СЕКУНДЫ
ОБЪЕКТ	Адрес	Масштаб	Состояние	Действие	Замечания
ИЗДАТЕЛЬ	ГОД	КОЛ-ВО	КРАС.	ЧЕРН.	Б/Ч
КОМПАНИЯ	Адрес	Масштаб	Состояние	Действие	Замечания

ВЕЩНЫЕ ФОТОГРАФИИ

Handwritten text: 12.03.2001, 12.03.2001, 12.03.2001

Handwritten text: 12.03.2001, 12.03.2001, 12.03.2001

Handwritten number: 12.03.2001

Em



Erón M. Ayala De La Garza

Monclova # 1562 Col. Republica

Tel. 135-94-55

Saltillo, Coahuila. México.

REPORTE FOTOGRAFICO

CONTRATO No: 040/22 AD. MTT0	OBRA: RESTAURACIÓN EN CUBIERTAS Y ENTREPISOS DEL EDIFICIO "LA GLORIA"	FECHA: 30 DE AGOSTO DE 2022
PERIODO: 20 DE JUNIO AL 20 DE JULIO DE 2022	UBICACIÓN: UBICACIÓN: CALZ. ANTONIO NARRO 1923, BUENAVISTA CP 25315 SALTILLO, COAHUILA.	ESTIMACION No. 1-N



2.3.1.9 LIBERACIÓN DE CIELO DE MADERA (LAMBRIN EXTERIOR), EN MAL ESTADO DE CONSERVACIÓN, CON PIEZAS DE RECUPERACIÓN, INCLUYE; RESGUARDO DE PIEZAS RECUPERADAS, ACARREOS, ANDAMIAJE, PLATAFORMAS DE TRABAJO, MANO DE OBRA, HERRAMIENTA, EQUIPO Y TODO LO NECESARIO PARA SU EJECUCIÓN.

ARQ. CIRO AGUSTIN RUIZ RUEDA
POR EL CONTRATISTA

AR

ING. NATALIA MOSEBERT RODRIGUEZ ACOSTA
SUPERVISOR UAAAN

Handwritten notes and a signature in the top left corner.

Vertical text on the left side of the page, possibly a header or reference number.



ВЕРСИОННОЕ ПОКРЫТИЕ	НАЗВАНИЕ	ПОСЛЕДОВАТЕЛЬНОСТЬ	РАСЧЕТ	СЕРИЙНЫЙ НОМЕР	МАТЕРИАЛ	МАТЕРИАЛ
СЕРИЙНЫЙ НОМЕР	НАЗВАНИЕ	ПОСЛЕДОВАТЕЛЬНОСТЬ	РАСЧЕТ	СЕРИЙНЫЙ НОМЕР	МАТЕРИАЛ	МАТЕРИАЛ

БЕЗОПАСНОСТЬ



Handwritten text at the bottom of the page, possibly a signature or date.

Handwritten signature in blue ink.



Erón M. Ayala De La Garza

Monclova # 1562 Col. Republica

Tel. 135-94-55

Saltillo, Coahuila. México.

REPORTE FOTOGRAFICO

CONTRATO No: 040/22 AD. MTTO	OBRA: RESTAURACIÓN EN CUBIERTAS Y ENTREPISOS DEL EDIFICIO "LA GLORIA"	FECHA: 30 DE AGOSTO DE 2022
PERIODO: 20 DE JUNIO AL 20 DE JULIO DE 2022	UBICACIÓN: UBICACIÓN: CALZ. ANTONIO NARRO 1923, BUENAVISTA CP 25315 SALTILLO, COAHUILA.	ESTIMACION No. 1-N



2.3.1.14 LIBERACIÓN DE INSTALACIÓN ELÉCTRICA, ASI COMO REFLECTORES MATERIAL CON RECUPERACIÓN, INCLUYE; RESGUARDO DE MATERIAL A DONDE INDIQUE SUPERVISIÓN, ANDAMIAJE, PLATAFORMAS DE TRABAJO, ACARREOS, MANIOBRAS, HERRAMIENTA, EQUIPO Y TODO LO NECESARIO PARA SU EJECUCIÓN.

Handwritten signature in blue ink.
ARQ. CIRO AGUSTIN RUIZ RUEDA
POR EL CONTRATISTA

Handwritten signature in blue ink.
ING. NATALIA MOSERRT RODRIGUEZ ACOSTA
SUPERVISOR UAAAN

Handwritten notes in the top left corner, possibly including a date or reference number.

Vertical text on the left side of the page, likely a title or header in Cyrillic script.

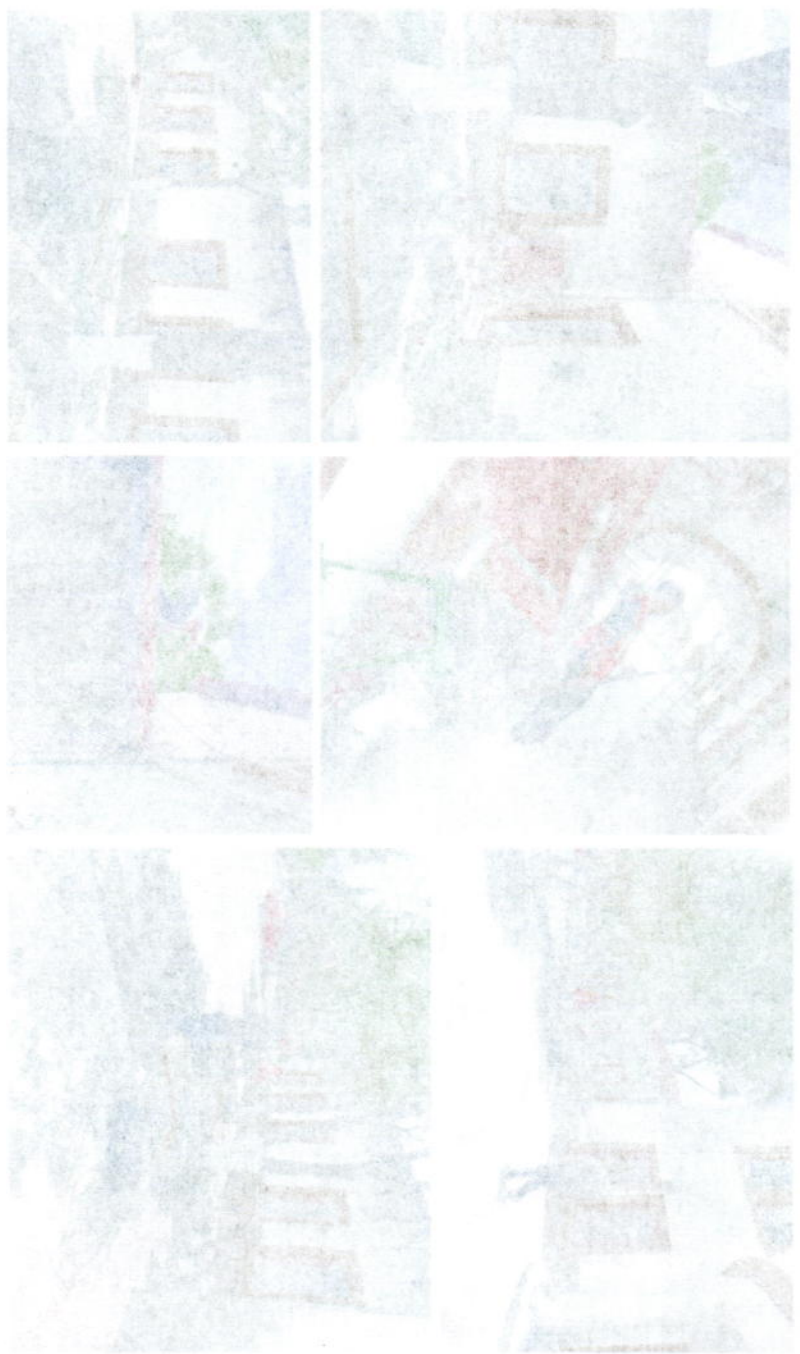

ИМЕНА НА ЛИЦАТА НА СЪБИТИЯТА	АДРЕСИ	ДАТУ	ОПИСАНИЕ НА СЪБИТИЯТА	ОБЩА СЪВЕЩАВАНЕ	ОБЩА СЪВЕЩАВАНЕ	ОБЩА СЪВЕЩАВАНЕ	ОБЩА СЪВЕЩАВАНЕ	ОБЩА СЪВЕЩАВАНЕ	ОБЩА СЪВЕЩАВАНЕ
ИМЕНА НА ЛИЦАТА НА СЪБИТИЯТА	АДРЕСИ	ДАТУ	ОПИСАНИЕ НА СЪБИТИЯТА	ОБЩА СЪВЕЩАВАНЕ	ОБЩА СЪВЕЩАВАНЕ	ОБЩА СЪВЕЩАВАНЕ	ОБЩА СЪВЕЩАВАНЕ	ОБЩА СЪВЕЩАВАНЕ	ОБЩА СЪВЕЩАВАНЕ

РЕЗЮМЕ НА СЪБИТИЯТА

Handwritten text below the section header, possibly a date or reference.

Large handwritten number '100' at the bottom left of the page.

Handwritten text at the bottom right of the page, possibly a signature or name.

Saltillo



Erón M. Ayala De La Parra

Monclova # 1562 Col. Republica
Tel. 135-94-55

Saltillo, Coahuila, México.

REPORTE FOTOGRAFICO

CONTRATO No: 040/22 AD. MTT0	OBRA: RESTAURACIÓN EN CUBIERTAS Y ENTREPISOS DEL EDIFICIO "LA GLORIA"	FECHA: 30 DE AGOSTO DE 2022
PERIODO: 20 DE JUNIO AL 20 DE JULIO DE 2022	UBICACIÓN: UBICACIÓN: CALZ. ANTONIO NARRO 1923, BUENAVISTA CP 25315 SALTILLO, COAHUILA.	ESTIMACION No. 1-N



2.3.1.15 RETIRO DE PLAFON DE TABLAROCA O RETICULADO, A UNA ALTURA APROX. 4.00 M), INCLUYE; MANIOBRAS, ACARREO DE ESCOBRO DENTRO Y FUERA DE LA OBRA, ANDAMIOS Y TODO LO NECESARIO PARA SU CORRECTA EJECUCIÓN.

[Signature]
ARQ. CIRO AGUSTIN RUIZ RUEDA
POR EL CONTRATISTA

[Signature] ING. NATALIA MOSERR RODRIGUEZ ACOSTA
SUPERVISOR UAAAN

Handwritten marks and scribbles at the top of the page.

Vertical text on the left side, possibly a date or reference number.

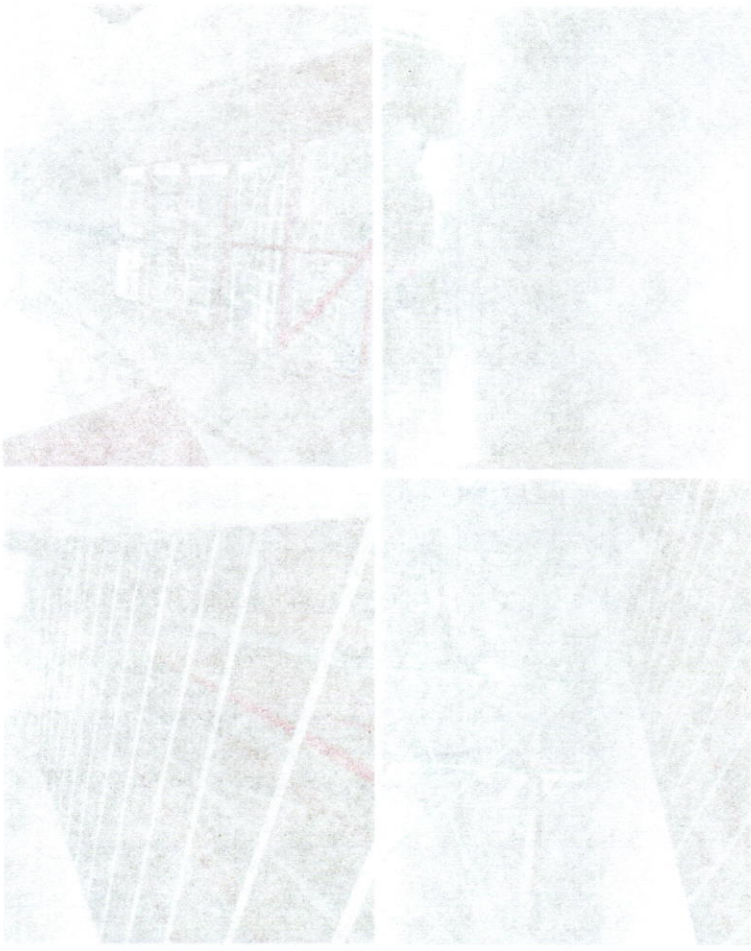

ВЕРИТЕЛИ	ИМЕНА И ОТЧЕТНОСТИ	ИМЕНА И ОТЧЕТНОСТИ	ИМЕНА И ОТЧЕТНОСТИ	ИМЕНА И ОТЧЕТНОСТИ
КОМПЕТЕНЦИИ	КОМПЕТЕНЦИИ	КОМПЕТЕНЦИИ	КОМПЕТЕНЦИИ	КОМПЕТЕНЦИИ
ОБЪЕКТ			ОБЪЕКТ	ОБЪЕКТ
РЕЗЮМЕ ФОТОГРАФИИ				
Описание содержания фотографий, включая даты и места съемки.				
Дополнительные сведения о документах и материалах.				
Подпись и печать ответственного лица.				
Дата и место составления документа.				
Контактная информация.				
Подпись и печать эксперта.				
Дата и место проведения экспертизы.				
Контактная информация эксперта.				

Large handwritten number '100' at the bottom left.

Handwritten signature or name at the bottom right.

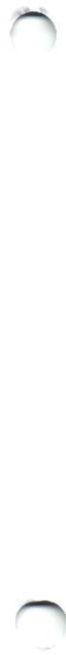



Handwritten signature in blue ink

Erón M. Ayala De La Garza

Monclova # 1562 Col. Republica

Tel. 135-94-55

Saltillo, Coahuila. México.

REPORTE FOTOGRAFICO

CONTRATO No: 040/22 AD. MTT0	OBRA: RESTAURACIÓN EN CUBIERTAS Y ENTREPISOS DEL EDIFICIO "LA GLORIA"	FECHA: 30 DE AGOSTO DE 2022
PERIODO: 20 DE JUNIO AL 20 DE JULIO DE 2022	UBICACIÓN: UBICACIÓN: CALZ. ANTONIO NARRO 1923, BUENAVISTA CP 25315 SALTILLO, COAHUILA.	ESTIMACION No. 1-N



PRELIMINARES EN CUBIERTA PLANA (CORREDORES)

2.4.1.1 SONDEOS DE ELEMENTOS DE MADERA, PARA DETERMINAR ELEMENTOS EN MAL ESTADO, PRINCIPALMENTE VIGAS DE MADERA, SE PERFORARÁ EL ELEMENTO A CADA TERCIO, CON LA BROCA MÁS DELGADA POSIBLE Y CON ELLO DETERMINAR LA CONSISTENCIA DE LA MADERA, DETECTANDO ZONAS DAÑADAS CON TERMITA O DETERIORADAS POR ACCIONES DEL TIEMPO O HUMEDAD, SE COLOCARÁ UNA SEÑA (CINTA MASKING TAPE) CON GAMA DE COLORES (ROJO-MUY DAÑADO,

ARQ. CIRO AGUSTIN RUIZ RUEDA
POR EL CONTRATISTA

Handwritten signature in blue ink

ING. NATALIA MOSERRT RODRIGUEZ ACOSTA
SUPERVISOR UAAAN

Handwritten signature in blue ink

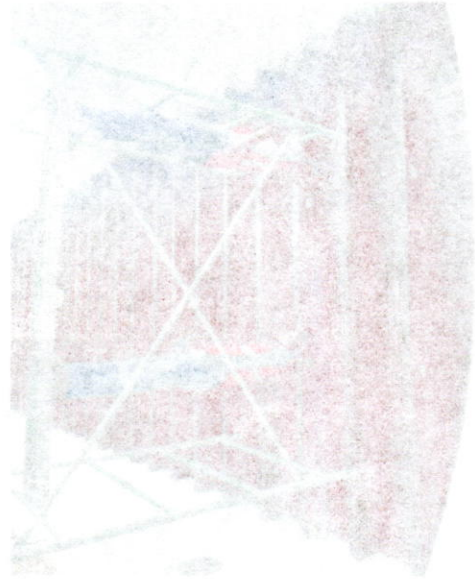

Адрес: _____	Инициалы: _____	Время: _____	Место: _____	Инициалы: _____	Время: _____	Место: _____	Инициалы: _____	Время: _____	Место: _____
--------------	-----------------	--------------	--------------	-----------------	--------------	--------------	-----------------	--------------	--------------

РЕКОММЕНДАЦИИ

по форме: _____

по форме: _____

по форме: _____

Handwritten signature/notes

Handwritten signature/notes

Handwritten signature in blue ink.



Erón M. Ayala De La Garza

Monclova # 1562 Col. Republica
Tel. 135-94-55

Saltillo, Coahuila. México.

REPORTE FOTOGRAFICO

CONTRATO No: 040/22 AD. MTT0	OBRA: RESTAURACIÓN EN CUBIERTAS Y ENTREPISOS DEL EDIFICIO "LA GLORIA"	FECHA: 30 DE AGOSTO DE 2022
PERIODO: 20 DE JUNIO AL 20 DE JULIO DE 2022	UBICACIÓN: UBICACIÓN: CALZ. ANTONIO NARRO 1923, BUENAVISTA CP 25315 SALTILLO, COAHUILA.	ESTIMACION No. 1-N



2.4.1.8 LIBERACIÓN DE LÁMPARAS (CON RECUPERACIÓN), CABLEADO ELÉCTRICO Y ANTENA, ANCLADOS A PRETILES, DE FORMA MANUAL, INCLUYE; DESCONEXIÓN, MANIOBRAS, ACARREOS DE MATERIAL A DONDE INDIQUE SUPERVISIÓN.

Handwritten signature in blue ink.
ARQ. CIRO AGUSTIN RUIZ RUEDA
POR EL CONTRATISTA

Handwritten signature in blue ink.

Handwritten signature in blue ink.
ING. NATALIA MOSERRT RODRIGUEZ ACOSTA
SUPERVISOR UAAAN

[Handwritten text, likely a reference or identification number]

Periodic report for the period from 01/01/2000 to 31/12/2000

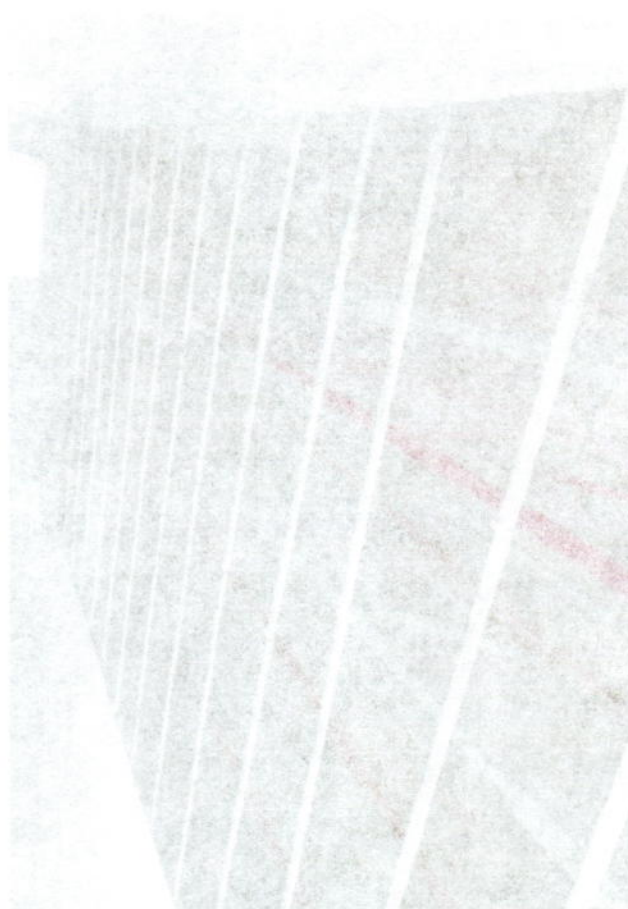

PERIODIC REPORT	PERIODIC REPORT	PERIODIC REPORT	PERIODIC REPORT	PERIODIC REPORT	PERIODIC REPORT	PERIODIC REPORT	PERIODIC REPORT	PERIODIC REPORT	PERIODIC REPORT
01/01/2000	01/01/2000	01/01/2000	01/01/2000	01/01/2000	01/01/2000	01/01/2000	01/01/2000	01/01/2000	01/01/2000
01/01/2000	01/01/2000	01/01/2000	01/01/2000	01/01/2000	01/01/2000	01/01/2000	01/01/2000	01/01/2000	01/01/2000
01/01/2000	01/01/2000	01/01/2000	01/01/2000	01/01/2000	01/01/2000	01/01/2000	01/01/2000	01/01/2000	01/01/2000

РФБОКЛЕ ФОТОБЪЛГО

1000

[Handwritten text]

23/08/22



Erón M. Ayala De La Garza

Monclova # 1562 Col. Republica
Tel. 135-94-55

Saltillo, Coahuila, México.

REPORTE FOTOGRAFICO

CONTRATO No: 040/22 AD. MTTO	OBRA: RESTAURACIÓN EN CUBIERTAS Y ENTREPIOS DEL EDIFICIO "LA GLORIA"	FECHA: 30 DE AGOSTO DE 2022
PERIODO: 20 DE JUNIO AL 20 DE JULIO DE 2022	UBICACIÓN: UBICACIÓN: CALZ. ANTONIO NARRO 1923, BUENAVISTA CP 25315 SALTILLO, COAHUILA.	ESTIMACION No. 1-N



PRELIMINARES EN CUBIERTA PLANA (ENTREPIOS)

2.5.1.2 RETIRO DE PLAFON DE TABLAROCA O RETICULADO, A UNA ALTURA APROX. 4.00 M), INCLUYE; MANIOBRAS, ACARREO DE ESCOBRO DENTRO Y FUERA DE LA OBRA, ANDAMIOS Y TODO LO NECESARIO PARA SU CORRECTA EJECUCIÓN.

[Signature]
ARQ. CIRO AGUSTIN RUIZ RUEDA
POR EL CONTRATISTA

[Signature]
ING. NATALIA MOSERRT RODRIGUEZ ACOSTA
SUPERVISOR UAAAN

Handwritten signature or initials in blue ink.

Vertical text on the left side of the page, possibly a title or reference number, partially obscured by the signature.

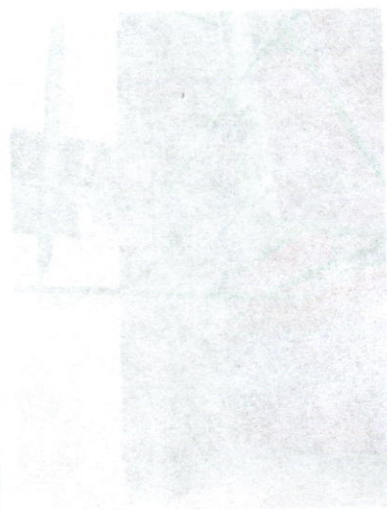
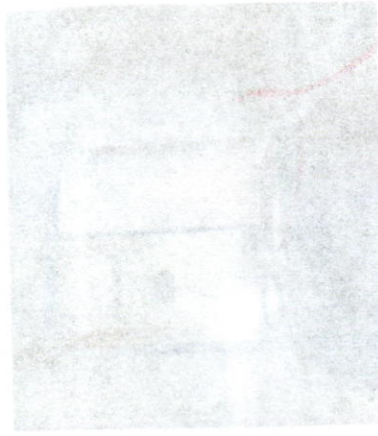
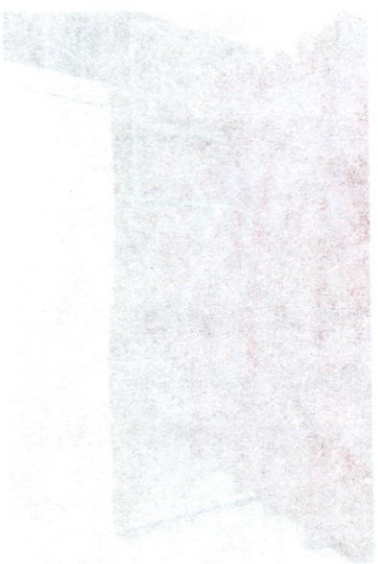

РЕГИСТРАЦИОННЫЙ №	№	ДАТА СЪЕМКИ	ИМЯ ФАМИЛИЯ
РЕГОН	№	ИМЯ ФАМИЛИЯ	№
КОПИЯ ФОТОГРАФИИ			
ИМЯ ФАМИЛИЯ	№	ИМЯ ФАМИЛИЯ	№
ИМЯ ФАМИЛИЯ	№	ИМЯ ФАМИЛИЯ	№
ИМЯ ФАМИЛИЯ	№	ИМЯ ФАМИЛИЯ	№

Handwritten text and a stamp at the bottom of the page.

Natalia



Erón M. Ayala De La Garza

Monclova # 1562 Col. Republica

Tel. 135-94-55

Saltillo, Coahuila. México.

REPORTE FOTOGRAFICO

CONTRATO No: 040/22 AD. MTT0	OBRA: RESTAURACIÓN EN CUBIERTAS Y ENTREPISOS DEL EDIFICIO "LA GLORIA"	FECHA: 30 DE AGOSTO DE 2022
PERIODO: 20 DE JUNIO AL 20 DE JULIO DE 2022	UBICACIÓN: UBICACIÓN: CALZ. ANTONIO NARRO 1923, BUENAVISTA CP 25315 SALTILLO, COAHUILA.	ESTIMACION No. 1-N



2.5.1.3 SONDEOS DE ELEMENTOS DE MADERA, PARA DETERMINAR ELEMENTOS EN MAL ESTADO, PRINCIPALMENTE VIGAS DE MADERA, SE PERFORARÁ EL ELEMENTO A CADA TERCIO, CON LA BROCA MÁS DELGADA POSIBLE Y CON ELLO DETERMINAR LA CONSISTENCIA DE LA MADERA, DETECTANDO ZONAS DAÑADAS CON TERMITA O DETERIORADAS POR ACCIONES DEL TIEMPO O HUMEDAD, SE COLOCARÁ UNA SEÑA (CINTA MASKING TAPE) CON GAMA DE COLORES (ROJO-MUY DAÑADO,

ARQ. CIRO AGUSTIN RUIZ RUEDA
POR EL CONTRATISTA

[Handwritten signature]

ING. NATALIA MOSERRT RODRIGUEZ ACOSTA
SUPERVISOR UAAAN

118

118

СОВЕТСКИЙ КОММУНИСТИЧЕСКИЙ СОЮЗ

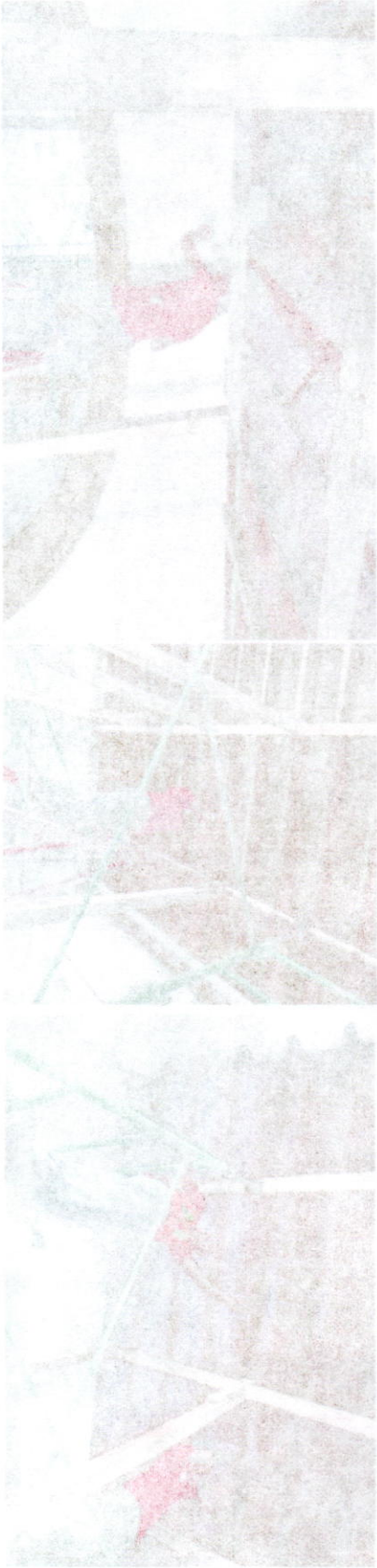
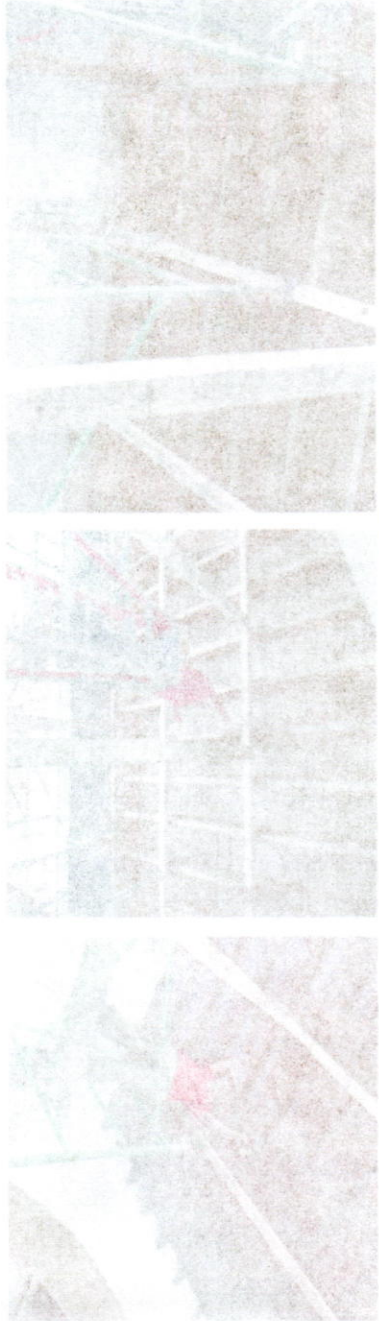

М. ГОРОД: СО Д. УАИНО № 30 Д.	ПРИСЫЛКОМ	ТАКСИДОМ СЪЕМ	УЛ. ПЕРВОМАЙСКАЯ № 10	С. ГОРОД: СО Д. УАИНО № 30 Д.	ЕРИНАЦИОН ИО
С. ГОРОД: СО Д. УАИНО № 30 Д.	ОБЪЕКТ	ТАКСИДОМ СЪЕМ	УЛ. ПЕРВОМАЙСКАЯ № 10	С. ГОРОД: СО Д. УАИНО № 30 Д.	ВЕЧНУ

РЕБОРТЕ ФОТОСЪЕМКА

РЕБОРТЕ ФОТОСЪЕМКА

УЛ. ПЕРВОМАЙСКАЯ № 10

ТАКСИДОМ СЪЕМ

УЛ. ПЕРВОМАЙСКАЯ № 10

118

Valencia



Erón M. Ayala De La Parra

Monclova # 1562 Col. Republica

Tel. 135-94-55

Saltillo, Coahuila, México.

REPORTE FOTOGRAFICO

CONTRATO No: 040/22 AD. MTTO	OBRA: RESTAURACIÓN EN CUBIERTAS Y ENTREPISOS DEL EDIFICIO "LA GLORIA"	FECHA: 30 DE AGOSTO DE 2022
PERIODO: 20 DE JUNIO AL 20 DE JULIO DE 2022	UBICACIÓN: UBICACIÓN: CALZ. ANTONIO NARRO 1923, BUENAVISTA CP 25315 SALTILLO, COAHUILA.	ESTIMACION No. 1-N



2.5.1.4 COLOCACIÓN DE APUNTALAMIENTO DE CUBIERTAS DE ENTREPISO, CON POLINES DE MADERA DE 2", 4" O 6" SEGÚN SEA EL CASO, QUE DEBEN CONTENER CERCHAS, APOYOS, CONTRAVIENTOS, VIGAS MADRINAS, CACHETES, PIES DE APOYO, CUÑAS Y VIGAS DE ARRASTRE (VER PROYECTO DE INTERVENCIÓN) INCLUYE; MATERIALES, COLOCACIÓN, DESMONTAJE POSTERIOR, ACARREOS Y TODO LO NECESARIO PARA SU COLOCACIÓN.

ARQ. CIRO AGUSTIN RUIZ RUEDA
POR EL CONTRATISTA

ING. NATALIA MOSERRT RODRIGUEZ ACOSTA
SUPERVISOR UAAAN

Handwritten marks at the top of the page.

Vertical text on the left side, likely a header or title, possibly containing the word "КРЕДИТ" (Credit).



КРЕДИТ №	КРЕДИТ №	КРЕДИТ №	КРЕДИТ №
КРЕДИТ №	КРЕДИТ №	КРЕДИТ №	КРЕДИТ №
КРЕДИТ №	КРЕДИТ №	КРЕДИТ №	КРЕДИТ №
КРЕДИТ №	КРЕДИТ №	КРЕДИТ №	КРЕДИТ №

КРЕДИТ ФАКТОРИ

Handwritten text at the bottom left.

1977

Handwritten text at the bottom center.

Handwritten text at the bottom right.



Handwritten signature in blue ink.



Erón M. Ayala De La Parra

Monclova # 1562 Col. Republica

Tel. 135-94-55

Saltillo, Coahuila, México.

REPORTE FOTOGRAFICO

CONTRATO No: 040/22 AD. MTT0	OBRA: RESTAURACIÓN EN CUBIERTAS Y ENTREPISOS DEL EDIFICIO "LA GLORIA"	FECHA: 30 DE AGOSTO DE 2022
PERIODO: 20 DE JUNIO AL 20 DE JULIO DE 2022	UBICACIÓN: UBICACIÓN: CALZ. ANTONIO NARRO 1923, BUENAVISTA CP 25315 SALTILLO, COAHUILA.	ESTIMACION No. 1-N



2.5.1.5 LIBERACIÓN DE CIELO DE MADERA (PLAFÓN), CON PIEZAS DE RECUPERACIÓN, UTILIZANDO CINCEL O MARRO DE GOMA DE 5 LB, ASENTANDO GOLPES RASANTES Y SUAVES PARA NO DAÑAR ELEMENTOS ESTRUCTURALES Y/U ORNAMENTALES CIRCUNDANTES, INCLUYE; MANIOBRAS, ACARREOS DE MATERIAL, RESGUARDO, ANDAMIOS Y TODO LO NECESARIO PARA SU EJECUCIÓN

Handwritten signature in blue ink.
ARQ. CIRO AGUSTIN RUIZ RUEDA
POR EL CONTRATISTA

Handwritten signature in blue ink.
ING. NATALIA MOSERT RODRIGUEZ ACOSTA
SUPERVISOR UAAAN

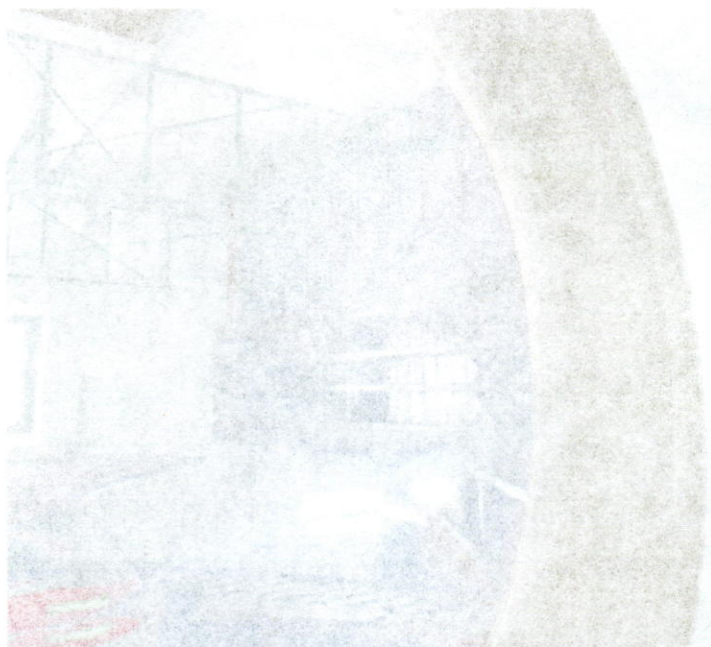

№ ДОКУМЕНТА	НАИМЕНОВАНИЕ	КОЛИЧЕСТВО	ЕДИНИЦЫ ИЗМЕРЕНИЯ	ОБЪЕМ РАБОТ	СРЕДНЯЯ ЦЕНА	СУММА
1	РАБОТЫ ПО УСТАНОВКЕ И ЗАКРЕПЛЕНИЮ ПОДЪЕМНОГО МЕХАНИЗМА	1	шт.	1000	1000	1000
2	РАБОТЫ ПО УСТАНОВКЕ И ЗАКРЕПЛЕНИЮ ПОДЪЕМНОГО МЕХАНИЗМА	1	шт.	1000	1000	1000
3	РАБОТЫ ПО УСТАНОВКЕ И ЗАКРЕПЛЕНИЮ ПОДЪЕМНОГО МЕХАНИЗМА	1	шт.	1000	1000	1000
4	РАБОТЫ ПО УСТАНОВКЕ И ЗАКРЕПЛЕНИЮ ПОДЪЕМНОГО МЕХАНИЗМА	1	шт.	1000	1000	1000
5	РАБОТЫ ПО УСТАНОВКЕ И ЗАКРЕПЛЕНИЮ ПОДЪЕМНОГО МЕХАНИЗМА	1	шт.	1000	1000	1000
6	РАБОТЫ ПО УСТАНОВКЕ И ЗАКРЕПЛЕНИЮ ПОДЪЕМНОГО МЕХАНИЗМА	1	шт.	1000	1000	1000
7	РАБОТЫ ПО УСТАНОВКЕ И ЗАКРЕПЛЕНИЮ ПОДЪЕМНОГО МЕХАНИЗМА	1	шт.	1000	1000	1000
8	РАБОТЫ ПО УСТАНОВКЕ И ЗАКРЕПЛЕНИЮ ПОДЪЕМНОГО МЕХАНИЗМА	1	шт.	1000	1000	1000
9	РАБОТЫ ПО УСТАНОВКЕ И ЗАКРЕПЛЕНИЮ ПОДЪЕМНОГО МЕХАНИЗМА	1	шт.	1000	1000	1000
10	РАБОТЫ ПО УСТАНОВКЕ И ЗАКРЕПЛЕНИЮ ПОДЪЕМНОГО МЕХАНИЗМА	1	шт.	1000	1000	1000

ИТОГОВЫЙ СЧЕТ

Итого работ: 1000 шт. по 1000 руб. = 1000000 руб.

Итого материалов: 1000 шт. по 1000 руб. = 1000000 руб.

Итого: 2000 шт. по 1000 руб. = 2000000 руб.

Итого: 2000 шт. по 1000 руб. = 2000000 руб.

Итого: 2000 шт. по 1000 руб. = 2000000 руб.

Итого: 2000 шт. по 1000 руб. = 2000000 руб.

Итого: 2000 шт. по 1000 руб. = 2000000 руб.

Итого: 2000 шт. по 1000 руб. = 2000000 руб.



[Handwritten signature]

Erón M. Ayala De La Garza

Monclova # 1562 Col. Republica

Tel. 135-94-55

Saltillo, Coahuila. México.

REPORTE FOTOGRAFICO

CONTRATO No: 040/22 AD. MTT0	OBRA: RESTAURACIÓN EN CUBIERTAS Y ENTREPISOS DEL EDIFICIO "LA GLORIA"	FECHA: 30 DE AGOSTO DE 2022
PERIODO: 20 DE JUNIO AL 20 DE JULIO DE 2022	UBICACIÓN: UBICACIÓN: CALZ. ANTONIO NARRO 1923, BUENAVISTA CP 25315 SALTILLO, COAHUILA.	ESTIMACION No. 1-N



ÁREAS VERDES

9.01 MANTENIMIENTO Y PODADO DE ÁRBOLES AL INTERIOR Y EXTERIOR DEL MONUMENTO HISTÓRICO, PROCURANDO QUE LAS AZOTEAS Y CUBIERTAS NO SE LLENEN DE FOLLAJE QUE OBSTRUYE LAS BAJADAS DE AGUAS PLUVIALES, ALTURA APROX. 10 M, INCLUYE; CORTES, MANIOBRAS, ACARREO DE MATERIAL NO ÚTIL DENTRO Y FUERA DE LA OBRA, ANDAMIOS, LIMPIEZA Y TODO LO NECESARIO PARA EL

ARQ. CIRO AGUSTIN RUIZ RUEDA
POR EL CONTRATISTA

ING. NATALIA MOSERRT RODRIGUEZ ACOSTA
SUPERVISOR UAAAN

[Handwritten signature]

[Handwritten signature]

174

СЛУЖБА БЕЗПЕКА НА РАЙОНУ
СЛУЖБА БЕЗПЕКА НА РАЙОНУ
СЛУЖБА БЕЗПЕКА НА РАЙОНУ



МАСШТАБ	1:1000	МАСШТАБ	1:1000
КОМПЛЕКТ №	1	КОМПЛЕКТ №	1
ПРИСВОЕНА	1	ПРИСВОЕНА	1
СЪРТИ	1	СЪРТИ	1
ОЦЕНКА №	1	ОЦЕНКА №	1
ТЕМА	1	ТЕМА	1

СЛУЖБА БЕЗПЕКА НА РАЙОНУ

СЛУЖБА БЕЗПЕКА НА РАЙОНУ

СЛУЖБА БЕЗПЕКА НА РАЙОНУ

MENUS

Activos Fijos

Anticipos y Pagos

Comedor Desarrollo

Comedor/Internado

Compras y Almacenes

Contabilidad

Control Escolar Licenciatura

Control Escolar Postgrado

CVU - Investigación

Declaración patrimonial

Documentos Pruebas 0

Entrega Recepción

Evaluacion Docente Pruebas

Evaluación Docente

Contabilidad - Saltillo - 2022

Sistema de Contabilidad - Saltillo - 2022

BUSQUEDA DE PROVEEDORES

EL NUMERO ES MAYOR A Y MENOR A

LA RAZON SOCIAL CONTIENE

LAS OBSERVACIONES CONTIENEN

EL RFC CONTIENE

EL CURP CONTIENE

DATOS DEL PROVEEDOR

FOLIO	2511	CURP	AAGE520929HCLYRF00
RFC	AAGE5209298LA	TEL. 1	8441359455-53
RAZON	EFREN MIGUEL AYALA DE LA GARZA	TEL. 2	
CONTACTO	EFREN MIGUEL AYALA DE LA GARZA	CELULAR	
CALLE	MONCLOVA	REGISTRO	2022-06-08
COLONIA	REPUBLICA PONIENTE	RENOV.	
CIUDAD	SALTILLO	T.COBR	FACTURA SIN RETENCION
ESTADO	COAH		
PAIS	MEX		
C.P.	25280		
E_MAIL	e.mescenografias@hotmail.com		
No. Cuenta de Cheques	9200103414	CLABE :	014078920010341404
No. Sucursal	447	No. de Plaza	0
Nombre según Cta.Cheques	EFREN MIGUEL AYALA DE LA GARZA		
Fecha Apertura	2009-05-06	(aaaa-mm-dd)	
Nombre Banco	SANTANDER, S.A.		
Fecha de Cancelación		(aaaa-mm-dd)	

OBRAS CIVIL, CARPINTERIA

OBSERV.

NO HAY RESULTADOS PARA MOSTRAR

<<<

>>>