



*Gen. M. Aguilar O. de Ortega*

Monclova # 1562 Col. Republica  
Tel. 135-94-55  
Saltillo, Coahuila, México.

<b>CONTRATO No:</b> 040/22 AD. MITTO	<b>OBRA:</b> RESTAURACION EN CUBIERTAS Y ENTREPISOS DEL EDIFICIO "LA GLORIA"	<b>FECHA:</b> 30 DE AGOSTO DE 2022
<b>PERIODO:</b> 20 DE JUNIO AL 20 DE JULIO DE 2022	<b>UBICACION:</b> UBICACION: CALZ. ANTONIO NARRO 1923, BUENAVISTA CP 25315 SALTILLO, COAHUILA.	<b>ESTIMACION No.</b> 1-N

**CROQUIS**

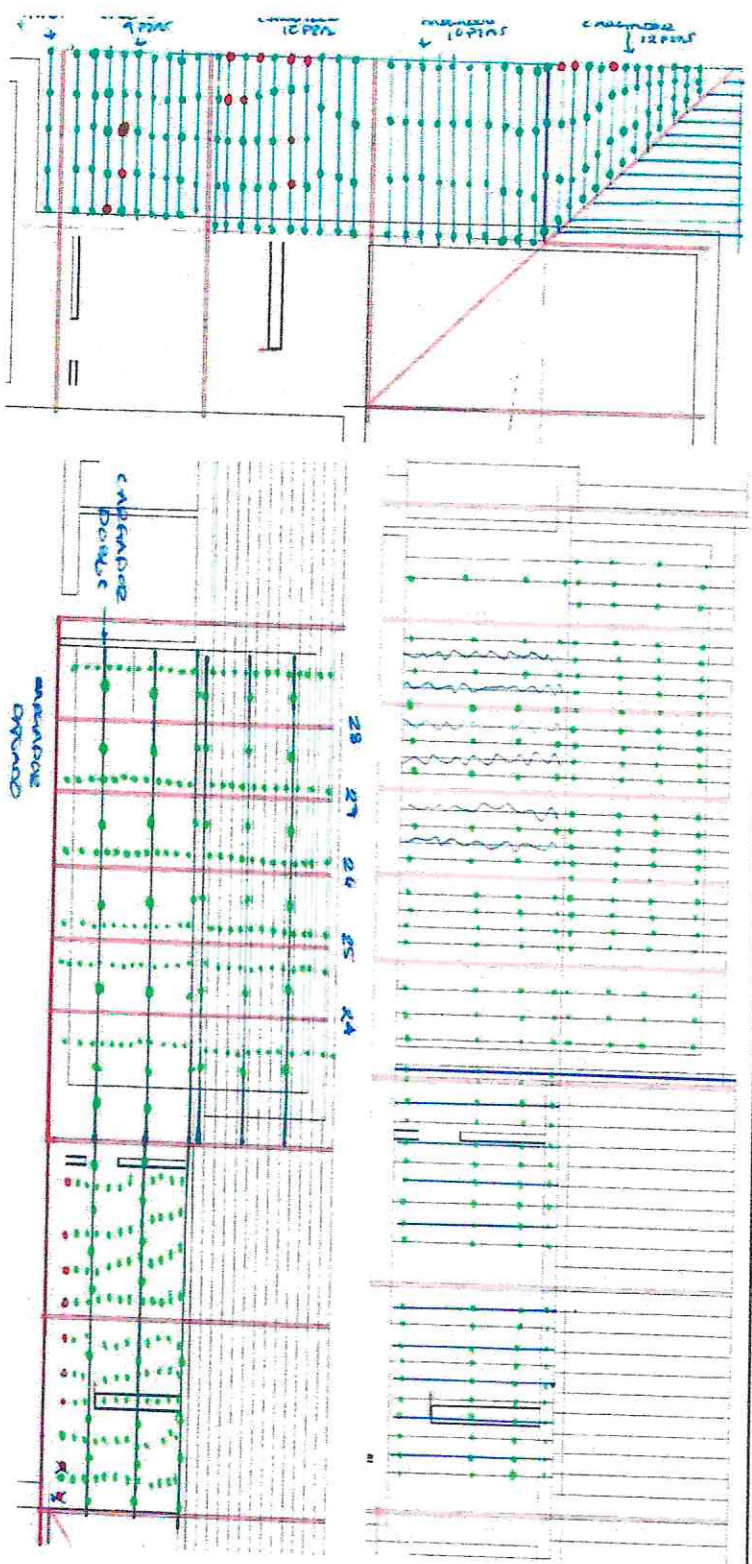

2.3.1.1 SONDEOS DE ELEMENTOS DE MADERA, (ALTURA APROX. DE 4.00 A 6.00 M), PARA DETERMINAR ELEMENTOS EN MAL ESTADO, PRINCIPALMENTE EN CUMBRERAS, A

ARG. G. RUIZ RUEDA  
POR EL CONTRATISTA

ING. NATALIA MONSERRAT RODRIGUEZ ACOSTA  
SUPERVISOR UAAAN



*Genaro M. Aguilar Ochoa*

Monclowa # 1562 Col. Republica

Tel. 135-94-55

Saltillo, Coahuila, México.

**CROQUIS**

<b>CONTRATO No:</b> 040/22 AD. MITTO	<b>OBRA:</b> RESTAURACIÓN EN CUBIERTAS Y ENTREPISOS DEL EDIFICIO "LA GLORIA"	<b>FECHA:</b> 30 DE AGOSTO DE 2022
<b>PERIODO:</b> 20 DE JUNIO AL 20 DE JULIO DE 2022	<b>UBICACIÓN:</b> UBICACIÓN: CALZ. ANTONIO NARRO 1923, BUENAVISTA CP 25315 SALTILLO, COAHUILA.	<b>ESTIMACION No.</b> 1-N

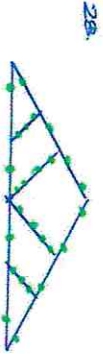
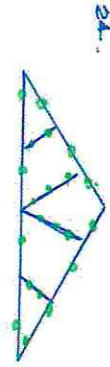

03 AGOSTO 2022  
SABDO UERNS.

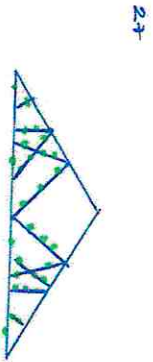
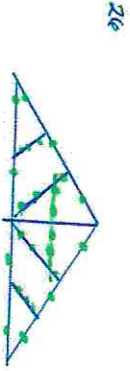
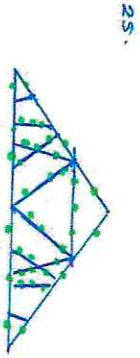

2.3.1.1 SONDEOS DE ELEMENTOS DE MADERA, (ALTURA APROX. DE 4.00 A 6.00 M), PARA DETERMINAR ELEMENTOS EN MAL ESTADO, PRINCIPALMENTE EN CUMBRERAS, A

ARG. CIRIACUJASTIN RUIZ RUEDA  
POR EL CONTRATISTA

ING. NAIZALIA MONSERRAT RODRIGUEZ ACOSTA  
SUPERVISOR UAAAN





*Gen. M. Aguado De La Cruz*

Monclova # 1562 Col. Republica  
Tel. 135-94-55  
Saltillo, Coahuila, Mexico.

**CROQUIS**

<b>CONTRATO No:</b> 040/22 AD. MITO	<b>OBRA:</b> RESTAURACIÓN EN CUBIERTAS Y ENTREPISOS DEL EDIFICIO "LA GLORIA"	<b>FECHA:</b> 30 DE AGOSTO DE 2022
<b>PERIODO:</b> 20 DE JUNIO AL 20 DE JULIO DE 2022	<b>UBICACIÓN:</b> UBICACIÓN: CALZ. ANTONIO NARRO 1923, BUENAVISTA CP 25315 SALTILLO, COAHUILA.	<b>ESTIMACION No.</b> 1-N

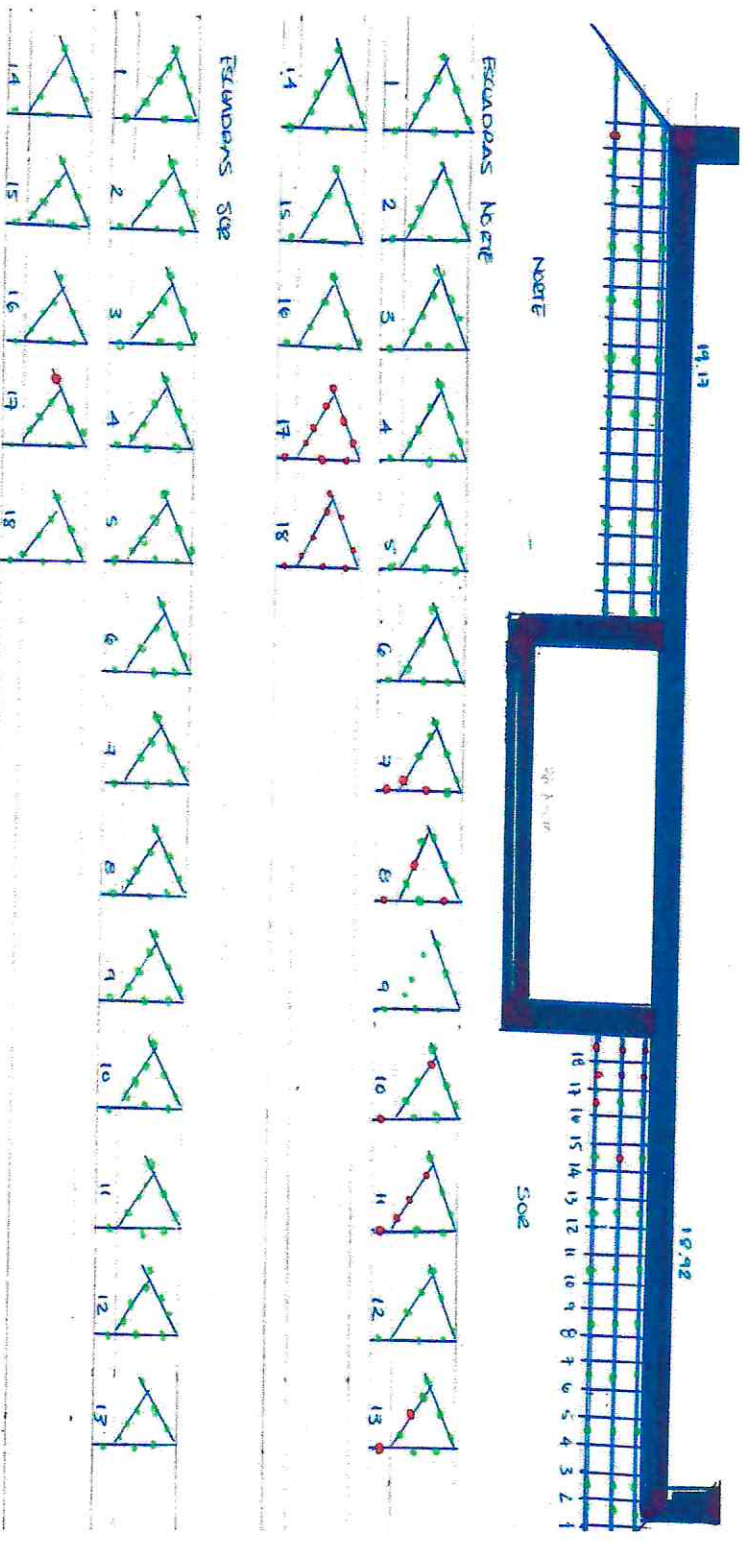

2.3-1.1 SONDEOS DE ELEMENTOS DE MADERA, (ALTURA APROX. DE 4.00 A 6.00 M), PARA DETERMINAR ELEMENTOS EN MAL ESTADO, PRINCIPALMENTE EN CUMBRERAS, A

ARQ. CIRIO AGUSTIN RUIZ RUEDA  
POR EL CONTRATISTA

ING. NATALIA MONSERRAT RODRIGUEZ ACOSTA  
SUPERVISOR UAAAN



Monclowa # 1562 Col. Republica  
Tel. 135-94-55  
Saltillo, Coahuila, México.

*Gen. M. Aguado De La Parra*

**CROQUIS**

<b>CONTRATO No:</b> 040/22 AD. MITTO	<b>OBRA:</b> RESTAURACIÓN EN CUBIERTAS Y ENTREPISOS DEL EDIFICIO "LA GLORIA"	<b>FECHA:</b> 30 DE AGOSTO DE 2022
<b>PERIODO:</b> 20 DE JUNIO AL 20 DE JULIO DE 2022	<b>UBICACIÓN:</b> UBICACIÓN: CALZ. ANTONIO NARRO 1923, BUENAVISTA CP 25315 SALTILLO, COAHUILA.	<b>ESTIMACION No.</b> 1-N

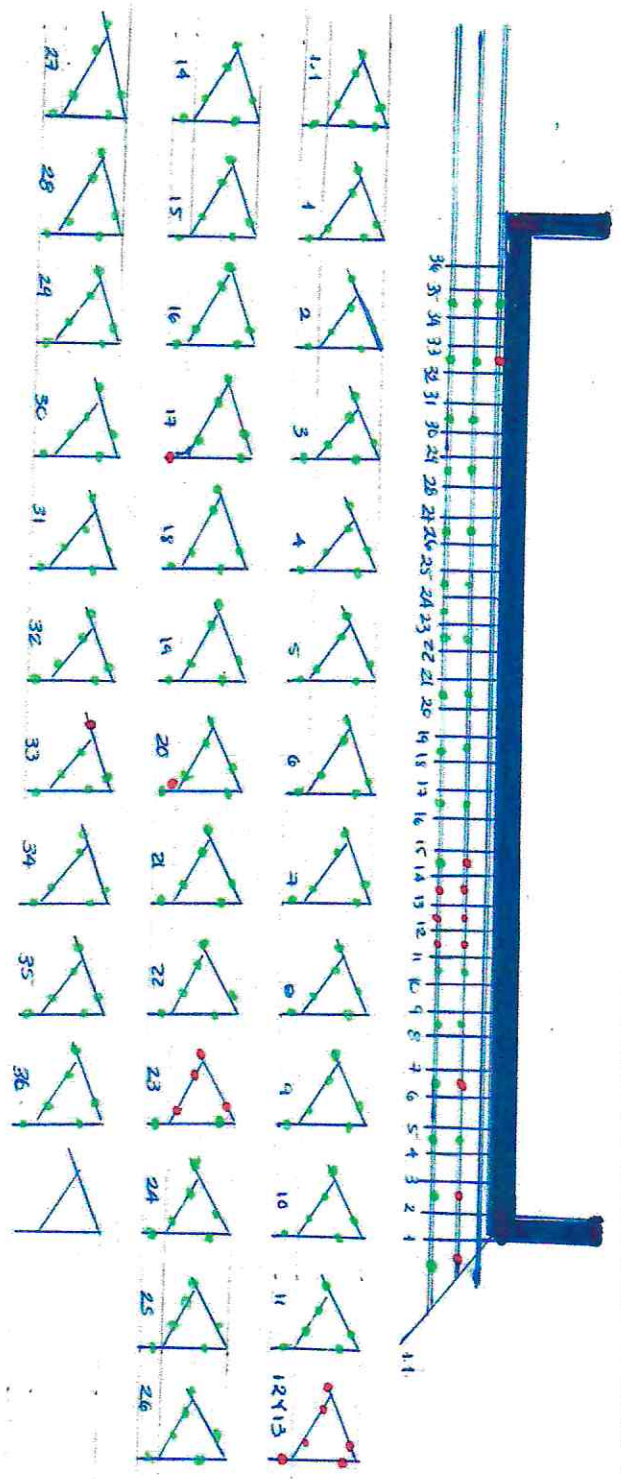

Volando LINDO NO ESTE

2.3.1.1 SONDEOS DE ELEMENTOS DE MADERA, (ALTURA APROX. DE 4.00 A 6.00 M), PARA DETERMINAR ELEMENTOS EN MAL ESTADO, PRINCIPALMENTE EN CUMBRERAS, A

ARG. CIBRA AGUSTIN RUIZ RUEDA  
POBET CONTRATISTA

ING. NATALIA MONSERKAT RODRIGUEZ ACOSTA  
SUPERVISOR UAAAN





*Eden M. Aguilar De La Garza*

Monclove # 1562 Col. Republica  
Tel. 135-94-55

Saltillo, Coahuila, México.

**CROQUIS**

<b>CONTRATO No.:</b> 040/22 AD. MITTO	<b>OBRA:</b> RESTAURACIÓN EN CUBIERTAS Y ENTREPISOS DEL EDIFICIO "LA GLORIA"	<b>FECHA:</b> 30 DE AGOSTO DE 2022
<b>PERIODO:</b> 20 DE JUNIO AL 20 DE JULIO DE 2022	<b>UBICACIÓN:</b> UBICACIÓN: CALZ. ANTONIO NARRO 1923, BUENAVISTA CP 25315 SALTILLO, COAHUILA.	<b>ESTIMACION No.:</b> 1-N

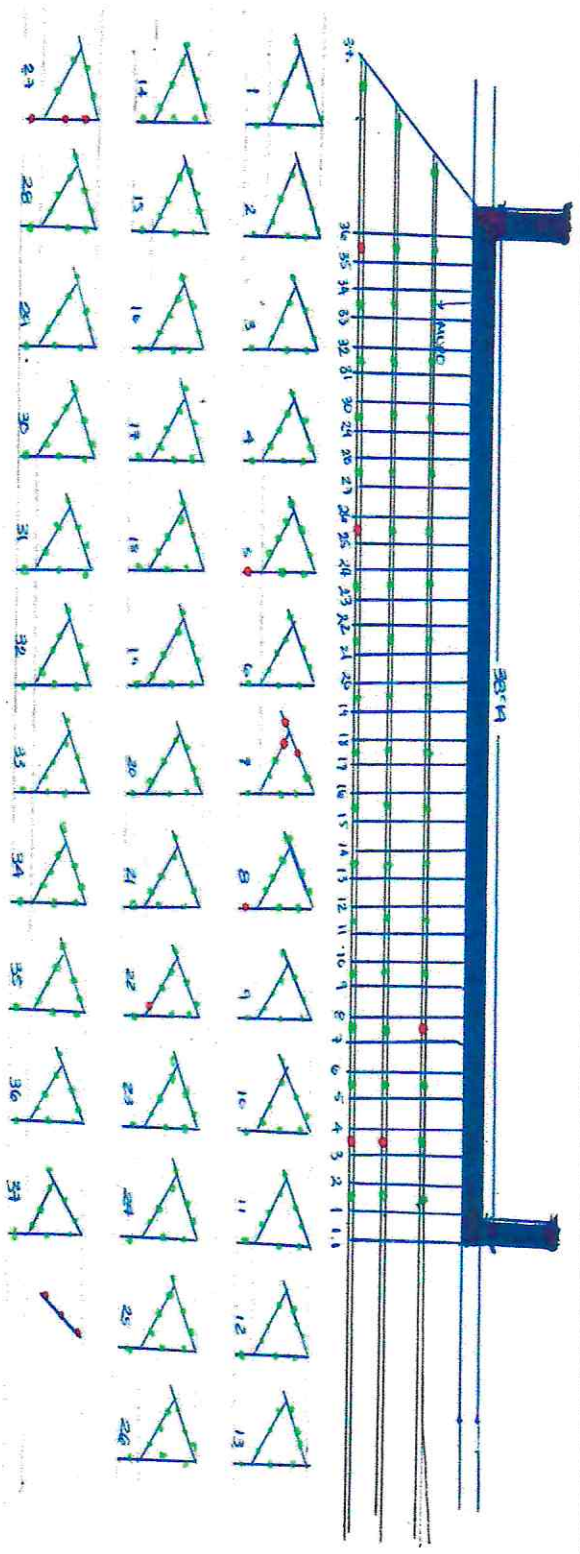

2.3.1.1 SONDEOS DE ELEMENTOS DE MADERA, (ALTURA APROX. DE 4.00 A 6.00 M), PARA DETERMINAR ELEMENTOS EN MAL ESTADO, PRINCIPALMENTE EN CUMBRERAS, A

ARQ. ERIC AGUSTIN RUIZ RUEDA  
POR EL CONTRALISTA

ING. NATALIA MONSERRAT RODRIGUEZ ACOSTA  
SUPERVISOR UAAAN



*Gen M. Aguilar De La Garza*

Manclowe # 1562 Cal. Republica

Tel. 135-94-55

Saltillo, Coahuila, México.

**CROQUIS**

<b>CONTRATO NO:</b> 040/22 AD. MITTO	<b>OBRA:</b> RESTAURACIÓN EN CUBIERTAS Y ENTREPISOS DEL EDIFICIO "LA GLORIA"	<b>FECHA:</b> 30 DE AGOSTO DE 2022
<b>PERIODO:</b> 20 DE JUNIO AL 20 DE JULIO DE 2022	<b>UBICACIÓN:</b> UBICACIÓN: CALZ. ANTONIO NARRO 1923, BUENAVISTA CP 25315 SALTILLO, COAHUILA.	<b>ESTIMACION NO.</b> 1-N

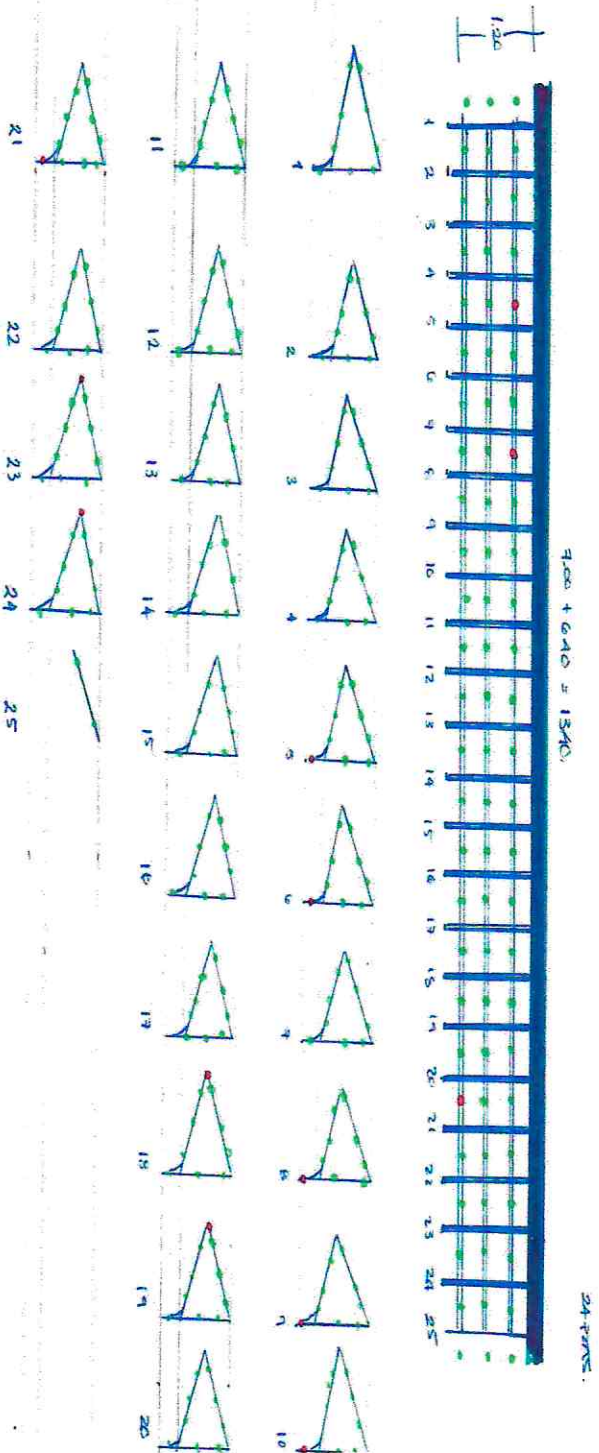

2.3.1.1 SONDEOS DE ELEMENTOS DE MADERA, (ALTURA APROX. DE 4.00 A 6.00 M), PARA DETERMINAR ELEMENTOS EN MAL ESTADO, PRINCIPALMENTE EN CUMBRERAS, A

ARQ. CIRO AGUSTIN RUIZ RUEDA  
POR EL CONTRAISTA

42

ING. NATALIA MONSERPAT RODRIGUEZ ACOSTA  
SUPERVISOR UAAAN





*Enrique M. Aguilar Ochoa*  
Manclova # 1562 Cal. Republica  
Tel. 135-94-55  
Saltillo, Coahuila, México.

**CROQUIS**

<b>CONTRATO NO:</b> 040/22 AD. MITTO	<b>OBRA:</b> RESTAURACIÓN EN CUBIERTAS Y ENTREPISOS DEL EDIFICIO "LA GLORIA"	<b>FECHA:</b> 30 DE AGOSTO DE 2022
<b>PERIODO:</b> 20 DE JUNIO AL 20 DE JULIO DE 2022	<b>UBICACIÓN:</b> UBICACIÓN: CALZ. ANTONIO NARRO 1923, BUENAVISTA CP 25315 SALTILLO, COAHUILA.	<b>ESTIMACION NO.</b> 1-N

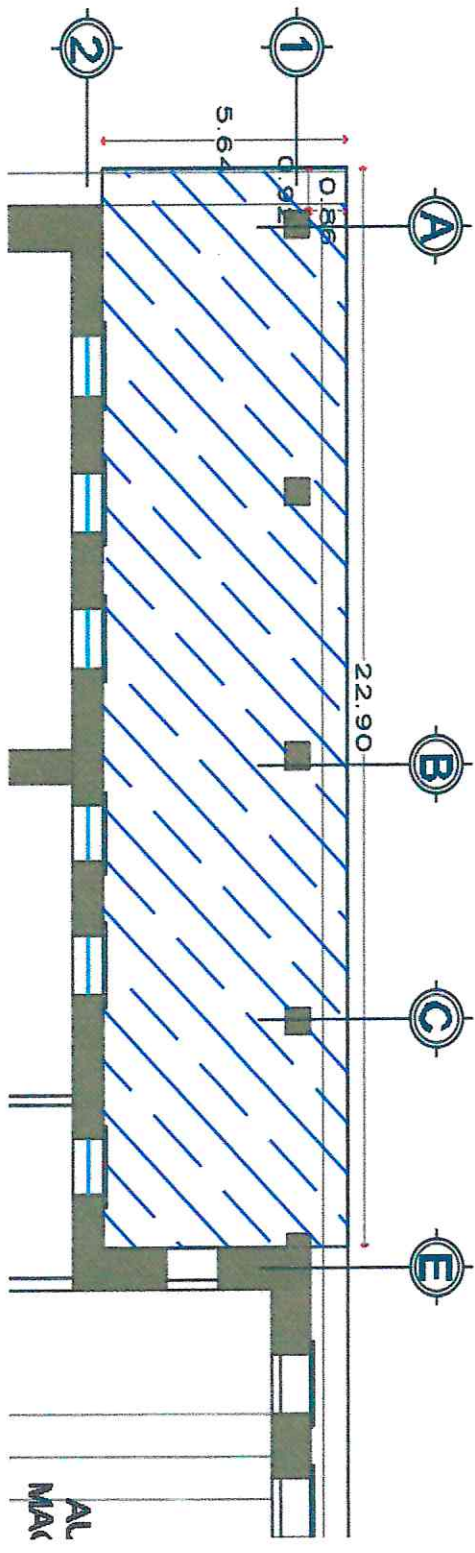

2.3.1.9 LIBERACIÓN DE CIELO DE MADERA (LAMBRIN EXTERIOR), EN MAL ESTADO DE CONSERVACIÓN, CON PIEZAS DE RECUPERACIÓN, INCLUYE: RESGUARDO DE PIEZAS RECUPERADAS, ACARREOS, ANDAMIAJE, PLATAFORMAS DE TRABAJO, MANO DE OBRA, HERRAMIENTA, EQUIPO Y TODO LO NECESARIO PARA SU EJECUCIÓN.

ARQ. CIRO AGUSTIN RUIZ RUEDA  
POR EL CONTRATISTA

ING. NATALIA MONSERRAT RODRIGUEZ ACOSTA  
SUPERVISOR UAAAN



*Don M. Sigala Do La Gloria*

Manclown # 1562 Cal. Republica

Tel. 135-94-55

Saltillo, Coahuila, México.

**CROQUIS**

<b>CONTRATO NO:</b> 040/22 AD. MITO	<b>OBRA:</b> RESTAURACIÓN EN CUBIERTAS Y ENTREPÓSOS DEL EDIFICIO "LA GLORIA"	<b>FECHA:</b> 30 DE AGOSTO DE 2022
<b>PERIODO:</b> 20 DE JUNIO AL 20 DE JULIO DE 2022	<b>UBICACIÓN:</b> UBICACIÓN: CALZ. ANTONIO NARRO 1923, BUENAVISTA CP 25315 SALTILLO, COAHUILA.	<b>ESTIMACION NO.</b> 1-N

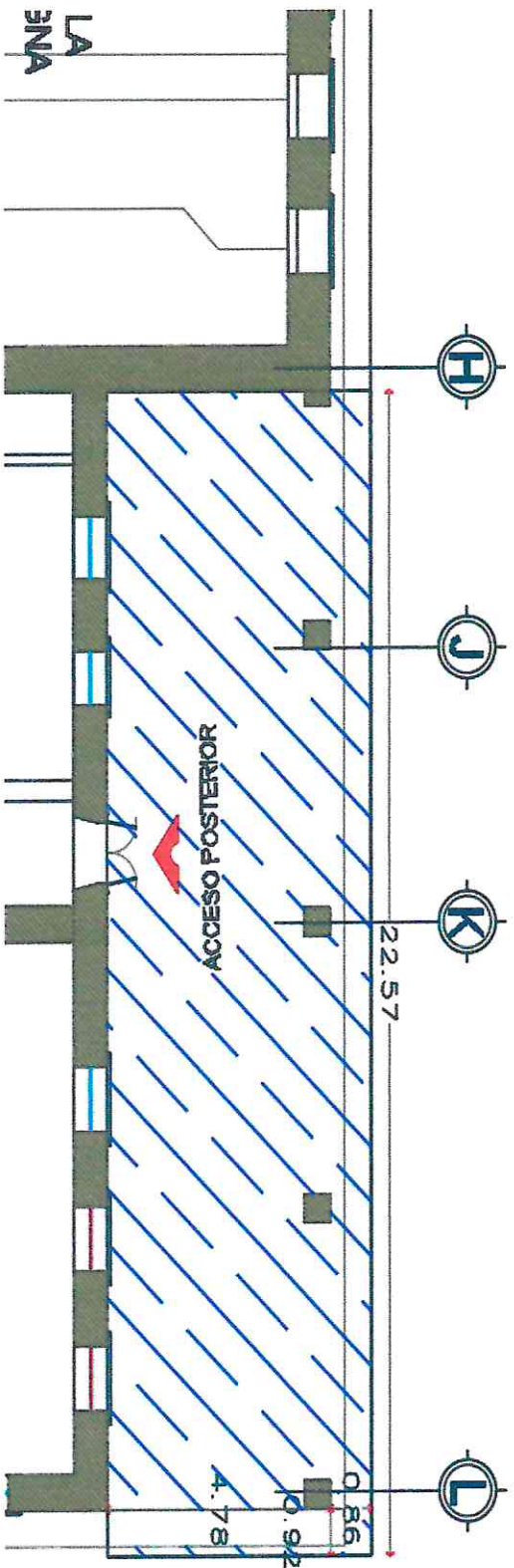

2.3.1.9 LIBERACION DE CIELO DE MADERA (LAMBRIN EXTERIOR), EN MAL ESTADO DE CONSERVACION, CON PIEZAS DE RECUPERACION, INCLUYE; RESGUARDO DE

ARQ. CIBO AGUSTIN RUIZ RUEDA  
POR EL CONTRATISTA

ING. NATALIA MONSERRAT RODRIGUEZ ACOSTA  
SUPERVISOR UAAAN





*Gerente M. Aguilar De La Parra*

Monclona # 1562 Col. Republica

Tel 135-94-55

Saltillo, Coahuila, México.

### CROQUIS

<b>CONTRATO No:</b> 040/22 AD. MITTO	<b>OBRA:</b> RESTAURACIÓN EN CUBIERTAS Y ENTREPISOS DEL EDIFICIO "LA GLORIA"	<b>FECHA:</b> 30 DE AGOSTO DE 2022
<b>PERIODO:</b> 20 DE JUNIO AL 20 DE JULIO DE 2022	<b>UBICACIÓN:</b> CALZ. ANTONIO NARRO 1923, BUENAVENTA CP 25315 SALTILLO, COAHUILA.	<b>ESTIMACION No.</b> 1-N

PIEZAS RECUPERADAS, ACARREOS, ANDAMIAGE, PLATAFORMAS DE TRABAJO, MANO DE OBRA, HERRAMIENTA, EQUIPO Y TODO LO NECESARIO PARA SU EJECUCIÓN.

2.3.1.14 LIBERACIÓN DE INSTALACIÓN ELÉCTRICA, ASI COMO REFLECTORES MATERIAL CON RECUPERACIÓN, INCLUYE: RESGUARDO DE MATERIAL A DONDE INDIQUE SUPERVISIÓN, ANDAMIAGE, PLATAFORMAS DE TRABAJO, ACARREOS, MANIOBRAS, HERRAMIENTA, EQUIPO Y TODO LO NECESARIO PARA SU EJECUCIÓN.

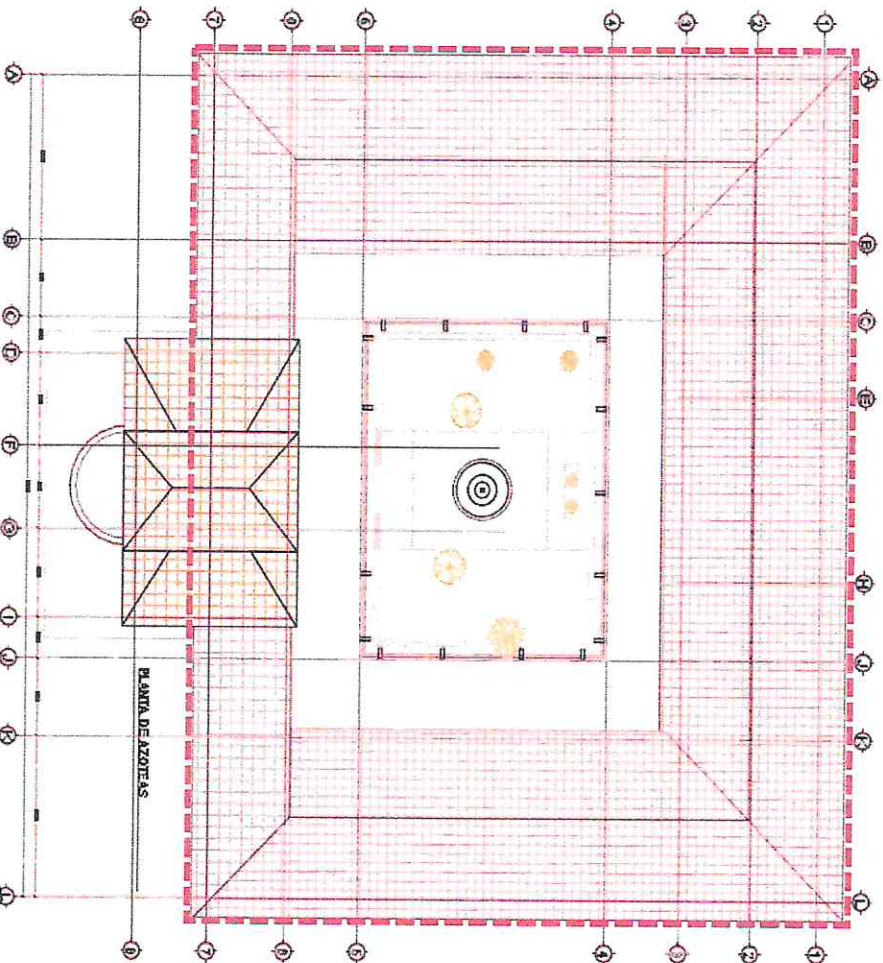

ARQ. CIRO AGUSTIN RUIZ RUEDA  
POR EL CONTRATISTA

ING. NATALIA MONSERRAT RODRIGUEZ ACOSTA  
SUPERVISOR UAAAN

## CROQUIS

<b>CONTRATO NO.:</b> 040/22 AD. MITTO	<b>OBRA:</b> RESTAURACIÓN EN CUBIERTAS Y ENTREPISOS DEL EDIFICIO "LA GLORIA"	<b>FECHA:</b> 30 DE AGOSTO DE 2022
<b>PERIODO:</b> 20 DE JUNIO AL 20 DE JULIO DE 2022	<b>UBICACIÓN:</b> CALZ. ANTONIO NARRO 1923, BUENAVISTA CP 25315 SALTILLO, COAHUILA.	<b>ESTIMACION NO.:</b> 1-N

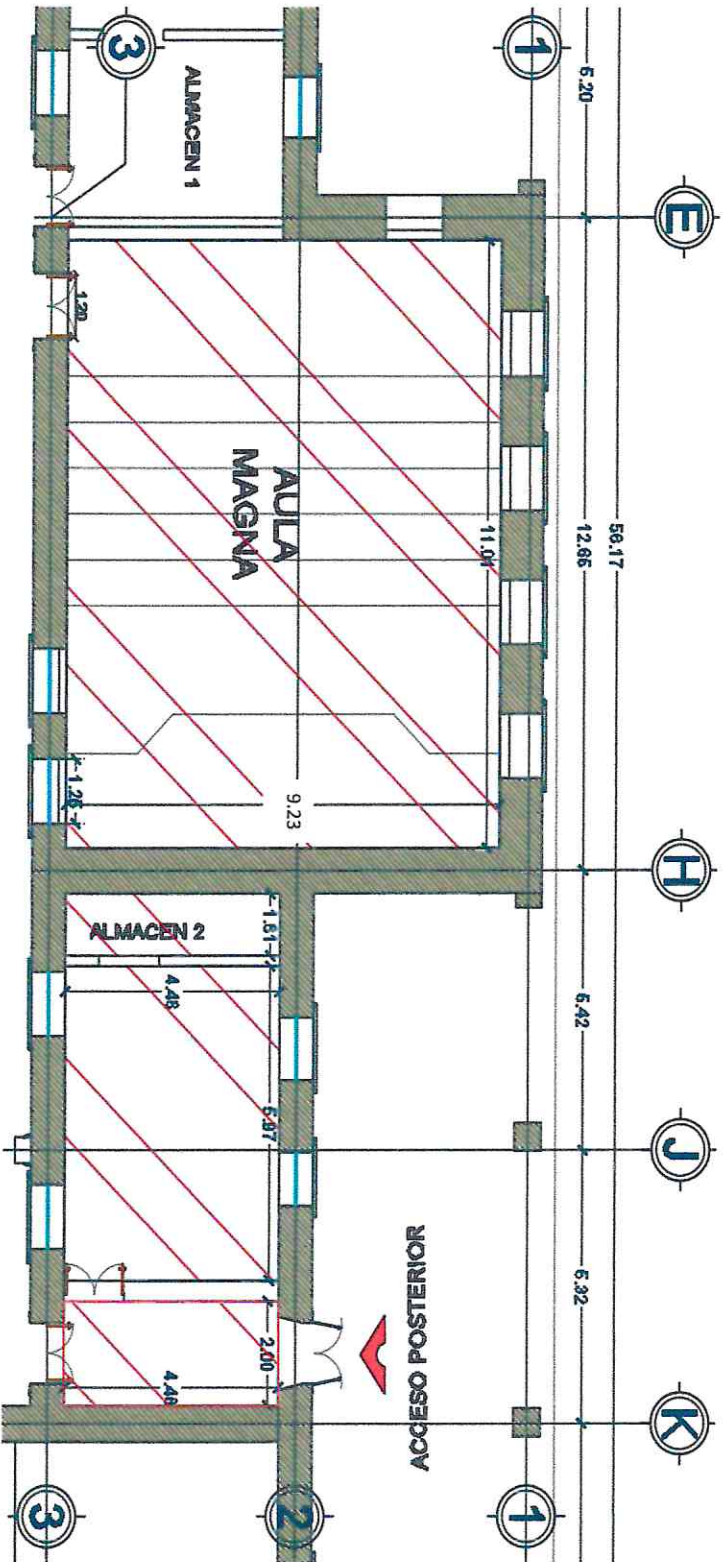

2.3.1.15 RETIRO DE PLAFON DE TABLAROCA O RETICULADO, A UNA ALTURA APROX. 4.00 M), INCLUYE: MANIOBRAS, ACARREO DE ESCOBRO DENTRO Y FUERA DE LA

ARQ. SIRO AGUSTIN RUIZ RUEDA  
POR EL CONTRAISTA

*[Handwritten signature]*

*[Handwritten signature]*





*Mano M. Aguilar De La Parra*

Monclowa # 1562 Col. Republica

Tel. 135-94-55

Saltillo, Coahuila, México.

### CROQUIS

<b>CONTRATO No:</b> 040/22 AD. MITTO	<b>OBRA:</b> RESTAURACIÓN EN CUBIERTAS Y ENTREPISOS DEL EDIFICIO "LA GLORIA"	<b>FECHA:</b> 30 DE AGOSTO DE 2022
<b>PERIODO:</b> 20 DE JUNIO AL 20 DE JULIO DE 2022	<b>UBICACIÓN:</b> CALZ. ANTONIO MARRO 1923, BUENAVISTA CP 25315 SALTILLO, COAHUILA.	<b>ESTIMACION No.</b> 1-N

OBRA, ANDAMIOS Y TODO LO NECESARIO PARA SU CORRECTA EJECUCIÓN.

PRELIMINARES EN CUBIERTA PLANA (CORREDORES)  
2.4.1.1 SONDEOS DE ELEMENTOS DE MADERA, PARA DETERMINAR ELEMENTOS EN MAL ESTADO, PRINCIPALMENTE VIGAS DE MADERA, SE PERFORARÁ EL ELEMENTO A CADA TERCIO, CON LA BROCA MÁS DELGADA POSIBLE Y CON ELLO DETERMINAR LA CONSISTENCIA DE LA MADERA,

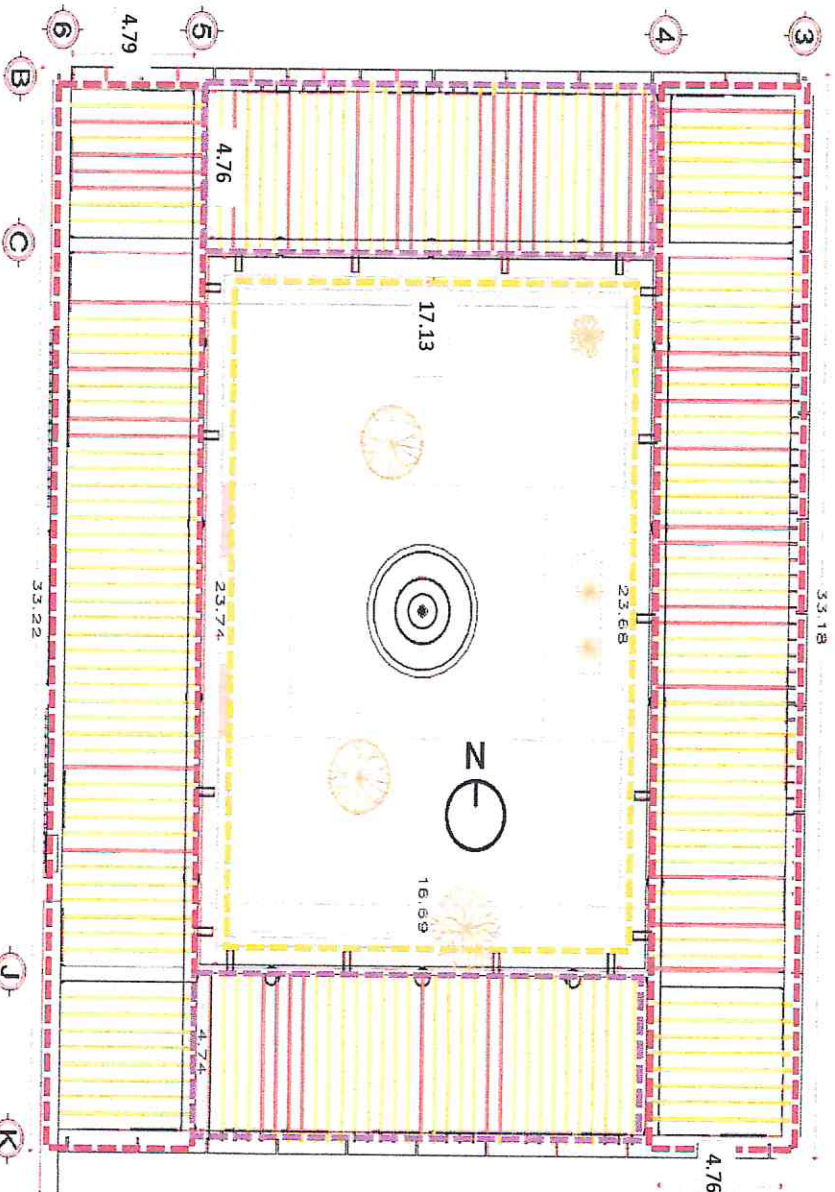

ARG. CIRIO AGUSTIN RUIZ RUEDA  
POR EL CONTRATISTA

47

ING. NATALIA MONSERRAT RODRIGUEZ ACOSTA  
SUPERVISOR UAAAN



*Enon M. Aguilar De La Cruz*

Monclona # 1562 Col. Republica  
Tel. 135-94-55

Saltillo, Coahuila, México.

**CROQUIS**

<b>CONTRATO No:</b> 040/22 AD. MITTO	<b>OBRA:</b> RESTAURACIÓN EN CUBIERTAS Y ENTREPISOS DEL EDIFICIO "LA GLORIA"	<b>FECHA:</b> 30 DE AGOSTO DE 2022
<b>PERIODO:</b> 20 DE JUNIO AL 20 DE JULIO DE 2022	<b>UBICACIÓN:</b> UBICACIÓN: CALZ. ANTONIO NARRO 1923, BUENAVISTA CP 25315 SALTILLO, COAHUILA.	<b>ESTIMACION No.</b> 1-N

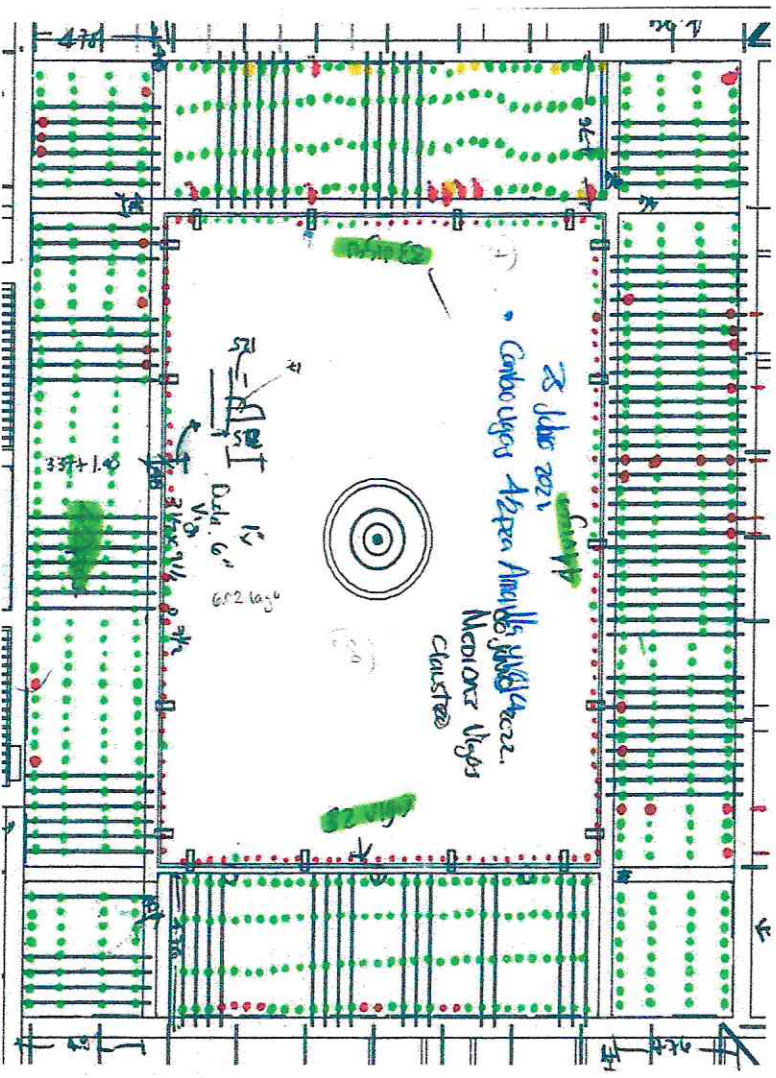

2.4.1.1 SONDEOS DE ELEMENTOS DE MADERA, PARA DETERMINAR ELEMENTOS EN MAL ESTADO, PRINCIPALMENTE VIGAS DE MADERA, SE PERFORARA EL ELEMENTO A

ARQ. CIRO AGUSTIN RUIZ RUEDA  
POR EL CONTRALISTA

ING. NATALIA MONSERRAT RODRIGUEZ ACOSTA  
SUPERVISOR UAMAN





*Orlando M. Aguilar Ochoa*  
Monclow # 1562 Cal. Republica  
Tel. 135-94-55

Sanillo, Coahuila, México.

**CROQUIS**

<b>CONTRATO No:</b> 040/22 AD. MITO	<b>OBRA:</b> RESTAURACIÓN EN CUBIERTAS Y ENTREPISOS DEL EDIFICIO "LA GLORIA"	<b>FECHA:</b> 30 DE AGOSTO DE 2022
<b>PERIODO:</b> 20 DE JUNIO AL 20 DE JULIO DE 2022	<b>UBICACIÓN:</b> UBICACIÓN: CALZ. ANTONIO NARRO 1923, BUENAVISTA CP 25315 SALTILLO, COAHUILA.	<b>ESTIMACION No.</b> 1-N

CADA TERCIO, CON LA BROCA MAS DELGADA POSIBLE Y CON ELLO DETERMINAR LA CONSISTENCIA DE LA MADERA, DETECTANDO ZONAS DANADAS CON TERMITA O DETERIORADAS POR ACCIONES DEL TIEMPO O HUMEDAD, SE COLOCARÁ UNA SENNA (CINTA MASKING TAPE) CON GAMA DE COLORES (ROJO-MUY

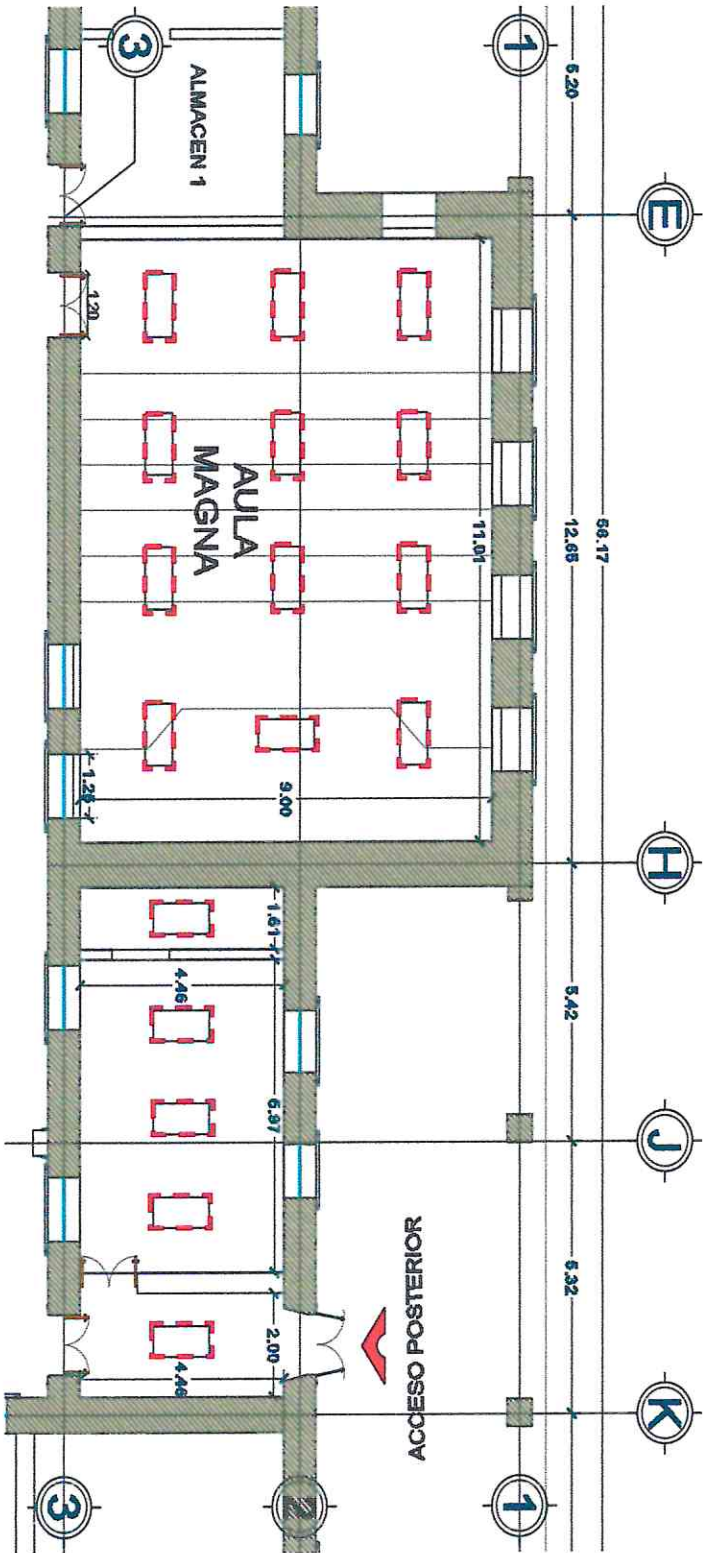

2.4.1.8 LIBERACION DE LAMPARAS (CON RECUPERACION), CABLEADO ELÉCTRICO Y ANTENA, ANCLADOS A PRETILES, DE FORMA MANUAL, INCLUYE: DESCONEXIÓN,

ARG. CIRCO AGUSTIN RUIZ RUEDA  
POR EL CONTRATISTA

49

ING. NATALIA MONSERRAT RODRIGUEZ ACOSTA  
SUPERVISOR UAAAN



*Don. M. Aguilar O. De la Cruz*

Manclova # 1562 Col. Republica  
Tel. 135-94-55  
Saltillo, Coahuila, Mexico.

**CROQUIS**

<b>CONTRATO No:</b> 040/22 AD. MITO	<b>OBRA:</b> RESTAURACIÓN EN CUBIERTAS Y ENTREPISOS DEL EDIFICIO "LA GLORIA"	<b>FECHA:</b> 30 DE AGOSTO DE 2022
<b>PERIODO:</b> 20 DE JUNIO AL 20 DE JULIO DE 2022	<b>UBICACIÓN:</b> CALZ. ANTONIO NARRO 1923, BUENAVISTA CP 25315 SALTILLO COAHUILA.	<b>ESTIMACION No.</b> 1-N

MANIOBRAS, ACARREOS DE MATERIAL A DONDE INDIQUE SUPERVISIÓN.

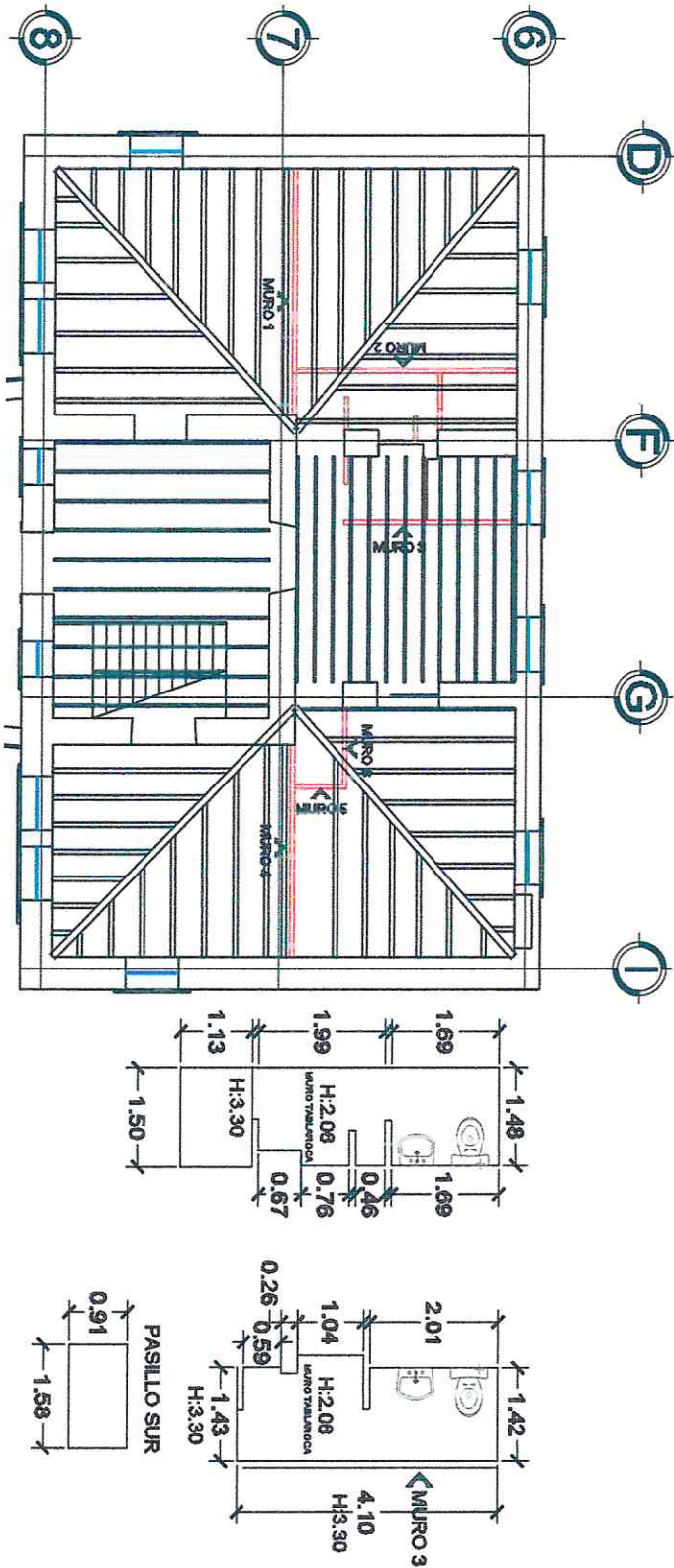

2.5.1.2 PRELIMINARES EN CUBIERTA PLANA (ENTREPISOS)  
RETIRO DE PLAFON DE TABLAROCA O RETICULADO, A UNA ALTURA APROX. 4.00 M), INCLUYE: MANIOBRAS, ACARREO DE ESCOBRO DENTRO Y FUERA DE LA OBRA, ANDAMIOS Y TODO LO NECESARIO PARA SU CORRECTA EJECUCION.

ARG. CIRO AGUSTIN RUIZ RUEDA  
POR EL CONTRATISTA

ING. NATALIA MONSERRAT RODRIGUEZ ACOSTA  
SUPERVISOR UAAAN





*Gen. M. Aguilar De La Parra*

Monclova # 1562 Col. Republica  
Tel. 135-94-55  
Saltillo, Coahuila, Mexico.

**CROQUIS**

<b>CONTRATO No:</b> 040/22 AD. MITTO	<b>OBRA:</b> RESTAURACIÓN EN CUBIERTAS Y ENTREPISOS DEL EDIFICIO "LA GLORIA"	<b>FECHA:</b> 30 DE AGOSTO DE 2022
<b>PERIODO:</b> 20 DE JUNIO AL 20 DE JULIO DE 2022	<b>UBICACIÓN:</b> UBICACIÓN: CALZ. ANTONIO NARRO 1923, BUENAVISTA CP 25315 SALTILLO COAHUILA.	<b>ESTIMACION No.</b> 1-N

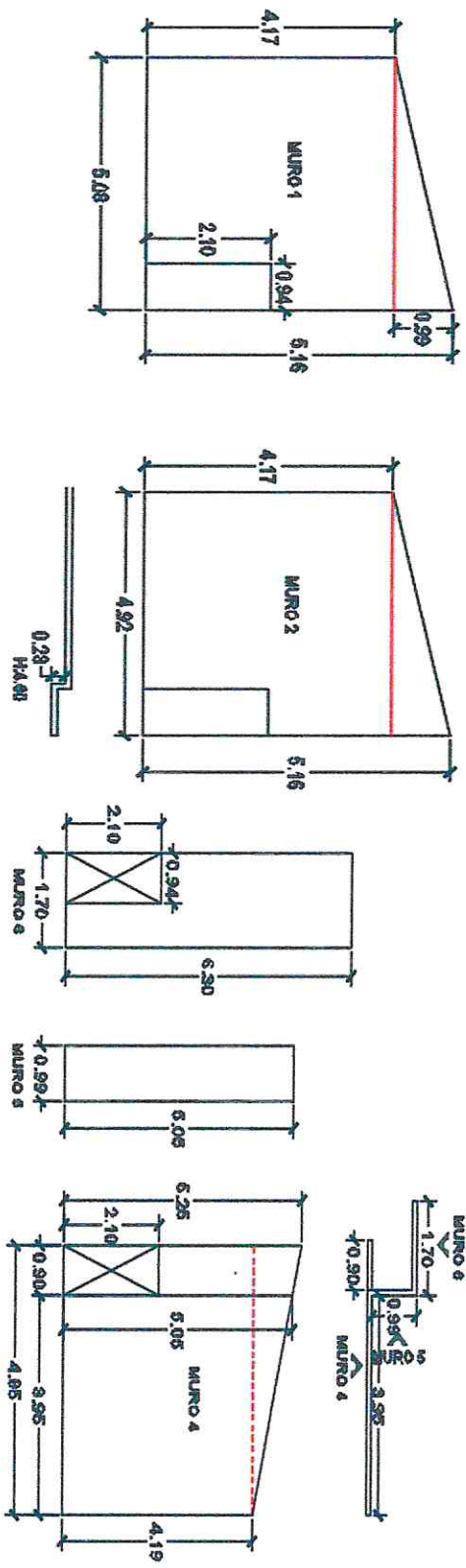

2.5.1.2 PRELIMINARES EN CUBIERTA PLANA (ENTREPISOS)  
RETIRO DE PLAFON DE TABLAROCA O RETICULADO, A UNA ALTURA APROX. 4.00 M), INCLUYE: MANIOBRAS, ACARREO DE ESCOBRO DENTRO Y FUERA DE LA

ARQ. GIRO AGUSTIN RUIZ RUEDA  
POP. EL CONTRAISTA

ING. NATALIA MONSEKAT RODRIGUEZ ACOSTA  
SUPERVISOR UAAAN



*Gen. M. Aguado O. De Ortega*

Monclova # 1562 Col. Republica

Tel. 135-94-55

Saltillo, Coahuila, Mexico.

### CROQUIS

<b>CONTRATO No:</b> 040/22 AD. MITTO	<b>OBRA:</b> RESTAURACIÓN EN CUBIERTAS Y ENTREPISOS DEL EDIFICIO "LA GLORIA"	<b>FECHA:</b> 30 DE AGOSTO DE 2022
<b>PERIODO:</b> 20 DE JUNIO AL 20 DE JULIO DE 2022	<b>UBICACIÓN:</b> CALZ. ANTONIO NARRO 1923, BUENAVISTA CP 25315 SALTILLO, COAHUILA.	<b>ESTIMACION No.</b> 1-N

OBRA, ANDAMIOS Y TODO LO NECESARIO PARA SU CORRECTA EJECUCIÓN.

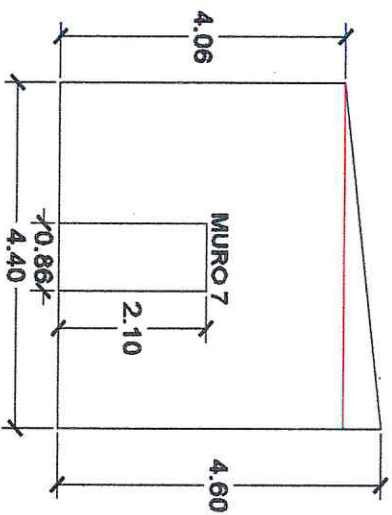
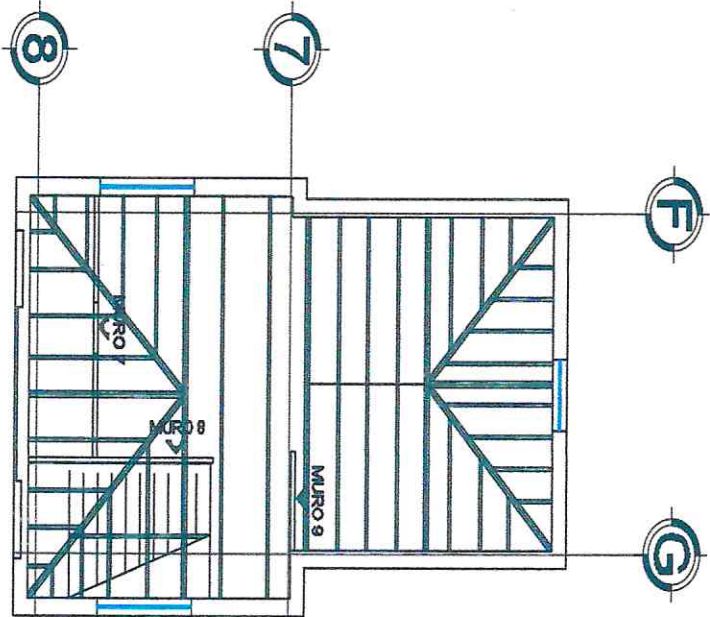

2.5.1.2 PRELIMINARES EN CUBIERTA PLANA (ENTREPISOS)  
RETIRO DE PLAFON DE TABLARCOA O RETICULADO, A UNA ALTURA APROX. 4.00 M), INCLUYE: MANIOBRAS, ACARREO DE ESCOBRO DENTRO Y FUERA DE LA

ARQ. CIRO AGUSTIN RUIZ RUEDA  
POR EL CONTRATISTA

52

ING. NATALIA MONSERRAT RODRIGUEZ ACOSTA  
SUPERVISOR UAAAN





*Orlando M. Aguilar O. de la Cruz*

Monclow # 1562 Col. Republica

Tel. 135-94-55

Saltillo, Coahuila, Mexico.

**CROQUIS**

<b>CONTRATO No:</b> 040/22 AD. MITTO	<b>OBRA:</b> RESTAURACIÓN EN CUBIERTAS Y ENTREPISOS DEL EDIFICIO "LA GLORIA"	<b>FECHA:</b> 30 DE AGOSTO DE 2022
<b>PERIODO:</b> 20 DE JUNIO AL 20 DE JULIO DE 2022	<b>UBICACIÓN:</b> CALZ. ANTONIO NARRO 1923, BUENAVISTA CP 25315 SALTILLO, COAHUILA.	<b>ESTIMACION No.</b> 1-N

OBRA, ANDAMIOS Y TODO LO NECESARIO PARA SU CORRECTA EJECUCION.

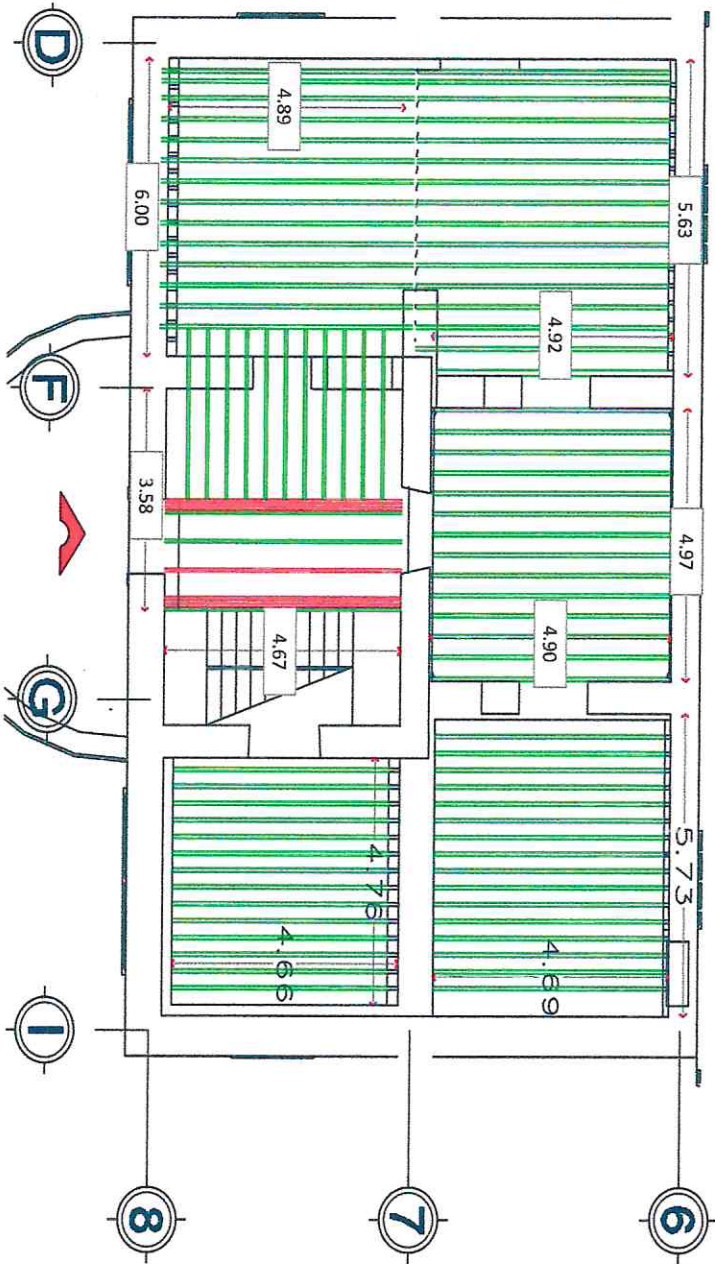

2.5-1.3 SONDEOS DE ELEMENTOS DE MADERA, PARA DETERMINAR ELEMENTOS EN MAL ESTADO, PRINCIPALMENTE VIGAS DE MADERA, SE PERFORARÁ

ARQ. CIFO AGUSTIN RUIZ RUEDA  
POR EL CONTRATISTA

53

ING. NATALIA MONSERRAT RODRIGUEZ ACOSTA  
SUPERVISOR UAAAN



*Gen. M. Aguilar De La Parra*

Mondova # 1562 Col. Republica  
Tel. 135-94-55

Saltillo, Coahuila, México.

**CROQUIS**

<b>CONTRATO No:</b> 040/22 AD. MITTO	<b>OBRA:</b> RESTAURACIÓN EN CUBIERTAS Y ENTREPISOS DEL EDIFICIO "LA GLORIA"	<b>FECHA:</b> 30 DE AGOSTO DE 2022
<b>PERIODO:</b> 20 DE JUNIO AL 20 DE JULIO DE 2022	<b>UBICACIÓN:</b> UBICACIÓN: CALZ. ANTONIO NARRO 1923, BUENA VISTA CP 25315 SALTILLO, COAHUILA.	<b>ESTIMACION No.</b> 1-N

EL ELEMENTO A CADA TERCIO, CON LA BROCA MÁS DELGADA POSIBLE Y CON ELLO DETERMINAR LA CONSISTENCIA DE LA MADERA, DETECTANDO ZONAS DAÑADAS CON TERMITA O DETERIORADAS POR ACCIONES DEL TIEMPO O HUMEDAD. SE COLOCARÁ UNA SEÑA (CINTA MASKING TAPE) CON GAMMA DE COLORES

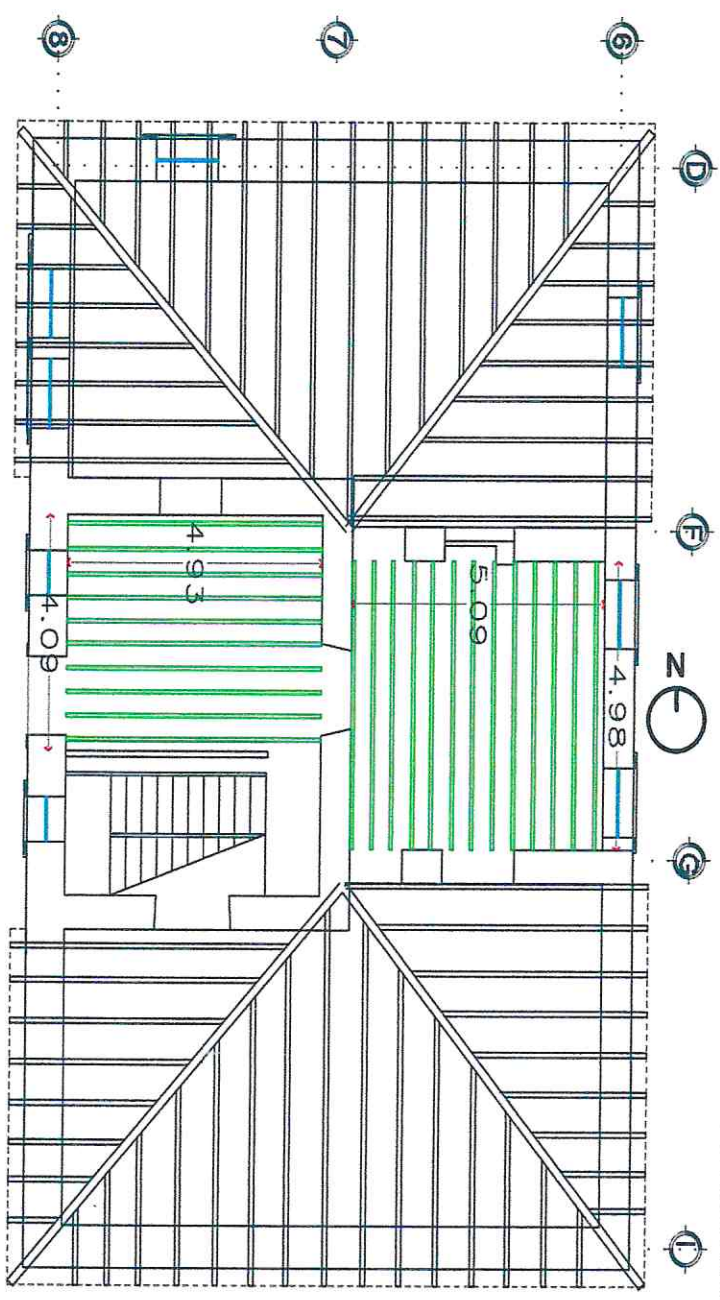

2.3.1.3 SONDEOS DE ELEMENTOS DE MADERA, PARA DETERMINAR ELEMENTOS EN MAL ESTADO, PRINCIPALMENTE VIGAS DE MADERA, SE PERFORARÁ

ARG. CIRO AGUSTIN RUIZ RUEDA  
POR EL CONTRATISTA

ING. NATALIA MONSERRAT RODRIGUEZ ACOSTA  
SUPERVISOR UAAAN











*Gen M. Aguilar De La Barrera*

Monclowa # 1562 Col. Republica

Tel. 135-94-55

Saltillo, Coahuila, Mexico.

### CROQUIS

<b>CONTRATO No:</b> 040/22 AD. MITTO	<b>OBRA:</b> RESTAURACIÓN EN CUBIERTAS Y ENTREPISOS DEL EDIFICIO "LA GLORIA"	<b>FECHA:</b> 30 DE AGOSTO DE 2022
<b>PERIODO:</b> 20 DE JUNIO AL 20 DE JULIO DE 2022	<b>UBICACIÓN:</b> UBICACIÓN: CALZ. ANTONIO NARRO 1923, BUENAVISTA CP 25315 SALTILLO, COAHUILA.	<b>ESTIMACION No.</b> 1-N

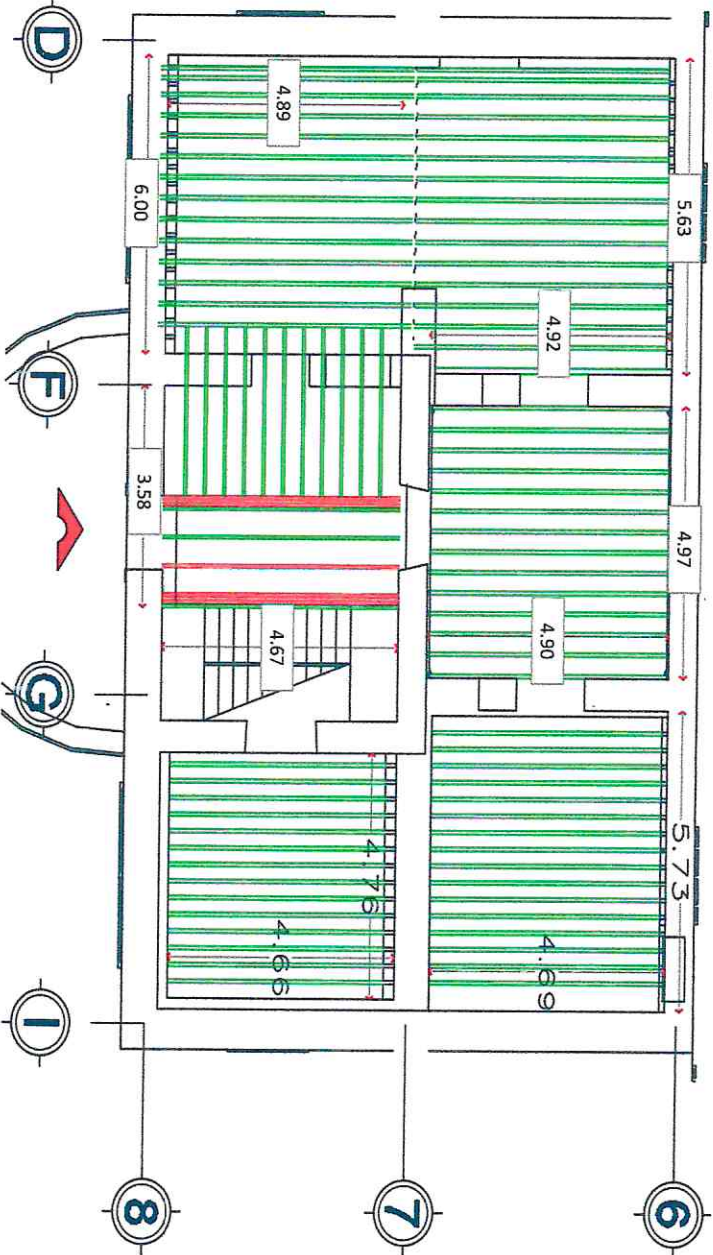

2.5.1.4

COLOCACIÓN DE APUNTALAMIENTO DE CUBIERTAS DE ENTREPISO, CON POLINES DE MADERA DE 2", 4" O 6" SEGÚN SEA EL CASO, QUE DEBEN CONTENER CERCHAS, APOYOS, CONTRAVIENTOS, VIGAS MADRINAS, CACHETES, PIES DE APOYO, CUÑAS Y VIGAS DE ARRASTRE (VER PROYECTO DE INTERVENCIÓN) INCLUYE: MATERIALES, COLOCACIÓN, DESMONTAJE POSTERIOR, ACARREOS Y TODO LO NECESARIO PARA SU COLOCACIÓN.

ARQUITECTO AGUSTIN RUIZ RUEDA  
POR EL CONTRATISTA

57

ING. NATALIA MONSERRAT RODRIGUEZ ACOSTA  
SUPERVISOR UAAAN



*Gen. M. Aguado De La Parra*

Mondova # 1562 Col. Republica

Tel. 135-94-55

Saltillo, Coahuila, México.

**CROQUIS**

<b>CONTRATO No:</b> 040/22 AD. MITTO	<b>OBRA:</b> RESTAURACIÓN EN CUBIERTAS Y ENTREPISOS DEL EDIFICIO "LA GLORIA"	<b>FECHA:</b> 30 DE AGOSTO DE 2022
<b>PERIODO:</b> 20 DE JUNIO AL 20 DE JULIO DE 2022	<b>UBICACIÓN:</b> UBICACIÓN: CALZ. ANTONIO NARRO 1923, BUENAVISTA CP 25315 SALTILLO, COAHUILA.	<b>ESTIMACION No.</b> 1-N

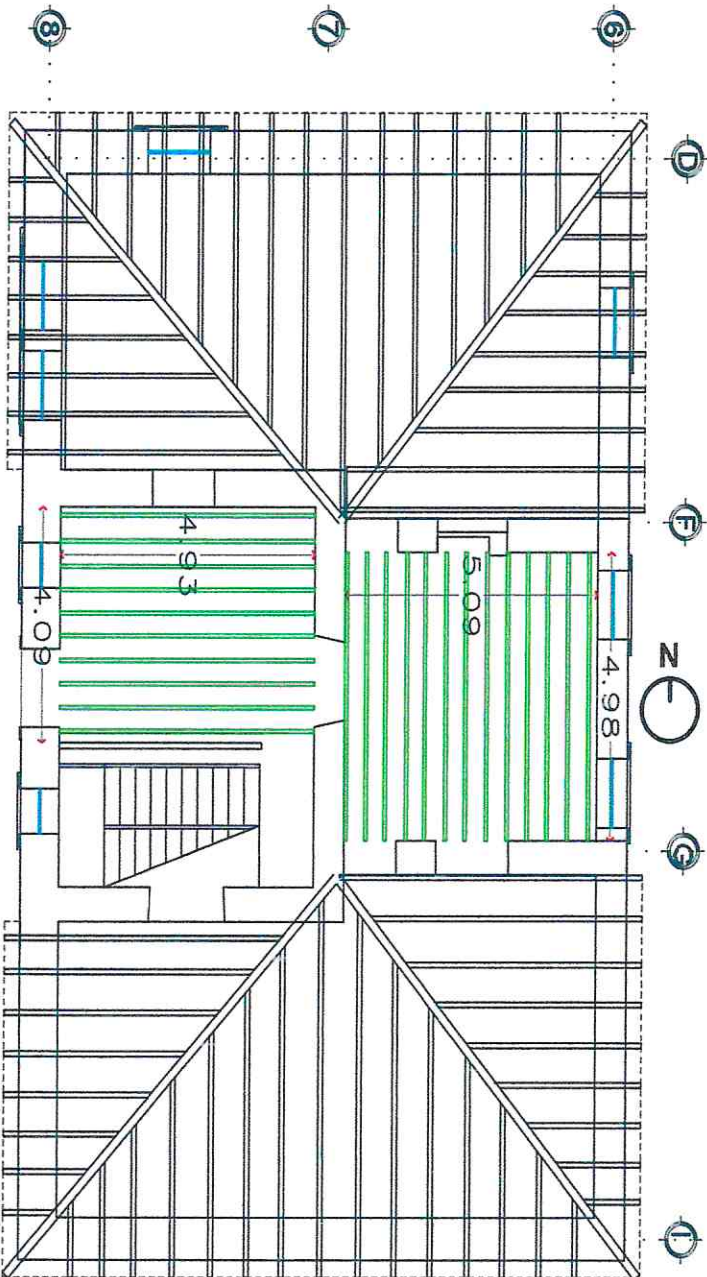

2.5.14 COLOCACIÓN DE APUNTALAMIENTO DE CUBIERTAS DE ENTREPISO, CON POLINES DE MADERA DE 2", 4" O 6" SEGÚN SEA EL CASO, QUE DEBEN CONTENER CERCHAS, APOYOS, CONTRAVIENTOS, VIGAS MADRINAS, CACHETES, PIES DE APOYO, CUMAS Y VIGAS DE ARRASTRE (VER PROYECTO DE INTERVENCIÓN) INCLUYE: MATERIALES, COLOCACIÓN, DESMONTAJE POSTERIOR, ACARREOS Y TODO LO NECESARIO PARA SU COLOCACIÓN.

ARQ. CIRO AGUSTIN RUIZ RUEDA  
POR EL CONTRATISTA

*[Handwritten signature]*

*[Handwritten signature]*

ING. NATALIA MONSERAT RODRIGUEZ ACOSTA  
SUPERVISOR UAAAN





*Don M. Aguado De La Parra*

Monclowa # 1562 Col. Republica

Tel. 135-94-55

Saltillo, Coahuila, Mexico.

### CROQUIS

<b>CONTRATO No:</b> 040/22 AD. MITTO	<b>OBRA:</b> RESTAURACION EN CUBIERTAS Y ENTREPISOS DEL EDIFICIO "LA GLORIA"	<b>FECHA:</b> 30 DE AGOSTO DE 2022
<b>PERIODO:</b> 20 DE JUNIO AL 20 DE JULIO DE 2022	<b>UBICACION:</b> UBICACION: CALZ. ANTONIO NARRO 1923, BUENA VISTA CP 25315 SALTILLO, COAHUILA.	<b>ESTIMACION No.</b> 1-N

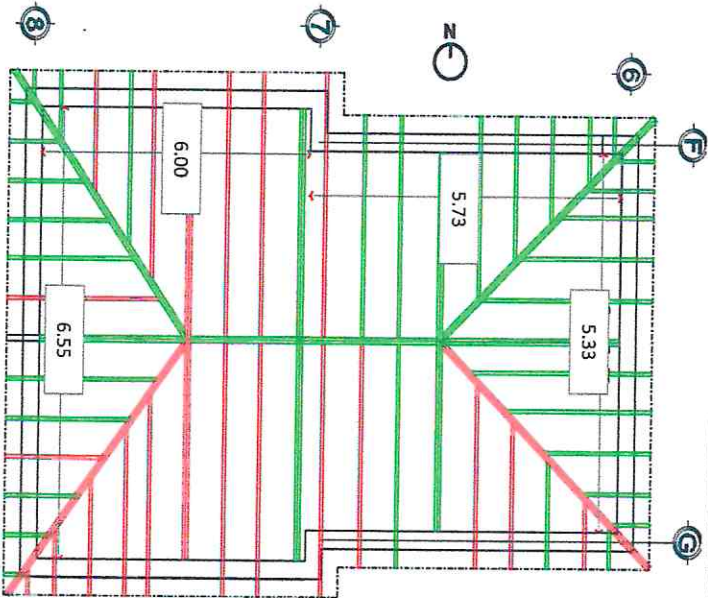

2.5.1.4 COLOCACION DE APUNTALAMIENTO DE CUBIERTAS DE ENTREPISO, CON POLINES DE MADERA DE 2" 4" O 6" SEGUN SEA EL CASO, QUE DEBEN CONTENER CERCHAS, APOYOS, CONTRAVIENTOS, VIGAS MADRINAS, CACHETES, PIES DE APOYO, CUÑAS Y VIGAS DE ARRASTRE (VER PROYECTO DE INTERVENCION) INCLUYE: MATERIALES. COLOCACION. DESMONTAJE POSTERIOR. ACARREOS Y TODO LO NECESARIO PARA SU COLOCACION.

ARG. CIBO AGUSTIN RUZ RUEDA  
POR EL CONTRATISTA

59

ING. NATALIA MONSERRAT RODRIGUEZ ACOSTA  
SUPERVISOR UAAAN



*Don. M. Aguado de la Cruz*

Monclaya # 1562 Col. Republica

Tel. 135-94-55

Saltillo, Coahuila, Mexico.

### CROQUIS

<b>CONTRATO No:</b> 040/22 AD. MITTO	<b>OBRA:</b> RESTAURACIÓN EN CUBIERTAS Y ENTREPISOS DEL EDIFICIO "LA GLORIA"	<b>FECHA:</b> 30 DE AGOSTO DE 2022
<b>PERIODO:</b> 20 DE JUNIO AL 20 DE JULIO DE 2022	<b>UBICACIÓN:</b> UBICACIÓN: CALZ. ANTONIO NARRO 1923, BUENAVISTA CP 25315 SALTILLO, COAHUILA.	<b>ESTIMACION No.</b> 1-N

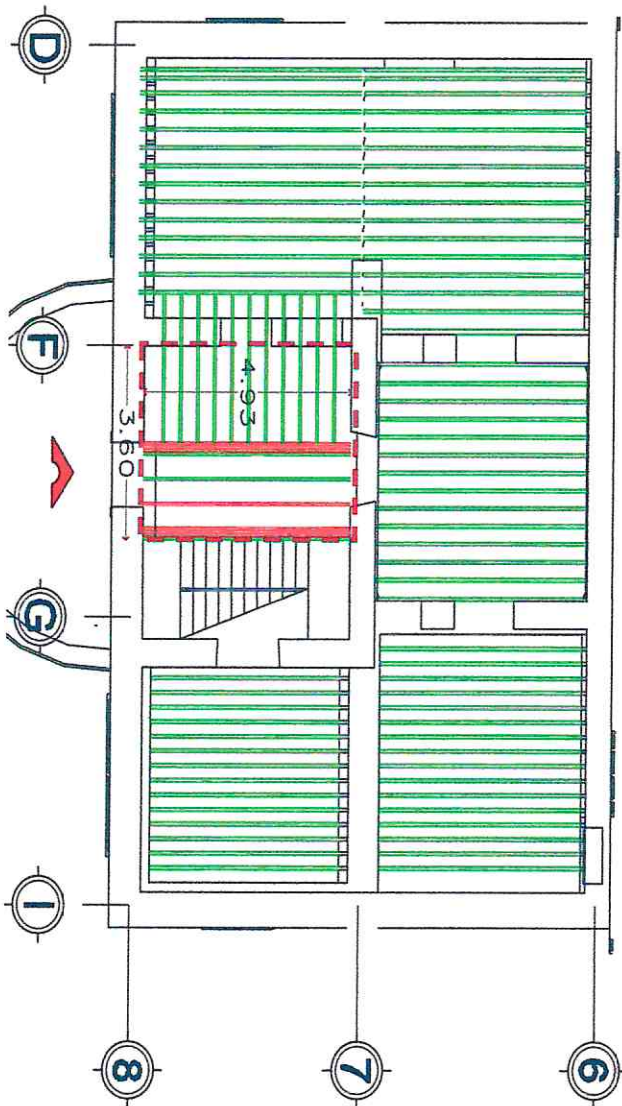

2.5.1.5

LIBERACIÓN DE CIELO DE MADERA (PLAFÓN), CON PIEZAS DE RECUPERACIÓN, UTILIZANDO CINGEL O MARRO DE GOMA DE 5 LB, ASENTANDO GOLPES RASANTES Y SUAVES PARA NO DAÑAR ELEMENTOS ESTRUCTURALES Y/O ORNAMENTALES CIRCUNDANTES. INCLUYE: MANIOBRAS, ACARREOS DE MATERIAL, RESGUARDO, ANDAMIOS Y TODO LO NECESARIO PARA

ARQ. CIRO AGUSTIN RUIZ RUEDA  
POR EL CONTRALISTA

60

ING. NATALIA MONSERRAT RODRIGUEZ ACOSTA  
SUPERVISOR UAAAN





*Don. W. Aguado Sr. De Burgos*

Monclova # 1562 Col. Republica

Tel. 135-94-55

Saltillo, Coahuila, Mexico.

**CROQUIS**

<b>CONTRATO No:</b> 040/22 AD. MITTO	<b>OBRA:</b> RESTAURACIÓN EN CUBIERTAS Y ENTREPISOS DEL EDIFICIO "LA GLORIA"	<b>FECHA:</b> 30 DE AGOSTO DE 2022
<b>PERIODO:</b> 20 DE JUNIO AL 20 DE JULIO DE 2022	<b>UBICACIÓN:</b> UBICACIÓN: CALZ. ANTONIO NARRO 1923, BUENAVISTA CP 25315 SALTILLO, COAHUILA.	<b>ESTIMACION No.</b> 1-N

9.01 **ÁREAS VERDES**  
 MANTENIMIENTO Y PODADO DE ARBOLES AL INTERIOR Y EXTERIOR DEL MONUMENTO HISTÓRICO, PROCURANDO QUE LAS AZOTÉAS Y CUBIERTAS NO SE LLENEN DE FOLLAJE QUE OBSTRUYE LAS BAJADAS DE AGUAS PLUVIALES, ALTURA APROX. 10 M., INCLUYE: CORTES, MANIOBRAS, ACARREO DE MATERIAL, NO ÚTIL DENTRO Y FUERA DE LA OBRA, ANDAMIOS, LIMPIEZA Y TODO LO NECESARIO PARA EL MANTENIMIENTO.

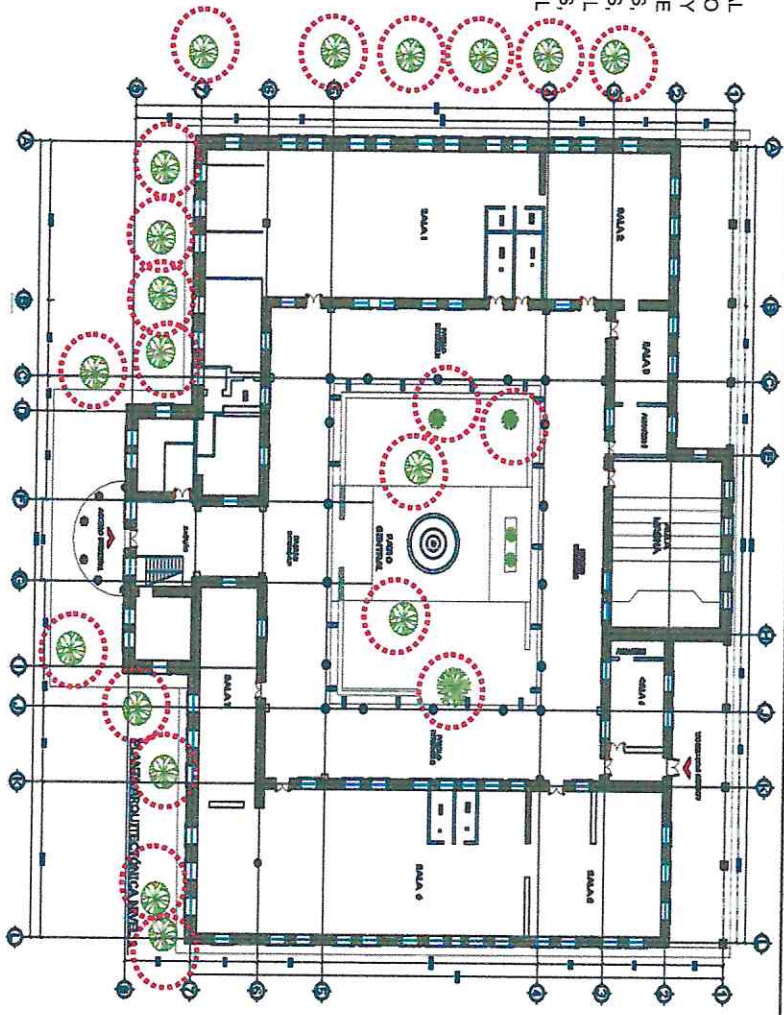

ARG. CIRIO AGUSTIN RUIZ RUEDA  
 POPEL CONTRATISTA

ING. NATALIA MONSERRAT RODRIGUEZ ACOSTA  
 SUPERVISOR UAAAN

*203*  
*Ruiz*

*Arq. Agustín Ruiz Rueda*

*NA*



Manclow # 1562 Col. Republica  
Tel. 135-94-55

Saltillo, Coahuila, México.

**REPORTE FOTOGRAFICO**

<b>CONTRATO No:</b> 040/22 AD. MITO	<b>OBRA:</b> RESTAURACIÓN EN CUBIERTAS Y ENTREPISOS DEL EDIFICIO "LA GLORIA"	<b>FECHA:</b> 30 DE AGOSTO DE 2022
<b>PERIODO:</b> 20 DE JUNIO AL 20 DE JULIO DE 2022	<b>UBICACIÓN:</b> UBICACIÓN: CALZ. ANTONIO NARRO 1923, BUENAVISTA CP 25315 SALTILLO, COAHUILA.	<b>ESTIMACION No.</b> 1-N



**PRELIMINARES**  
1.1 SUMINISTRO Y PROTECCION DE ELEMENTOS DE ORNATO O CUALQUIER OTRO OBJETO QUE PUEDA DANARSE CON LAS ACTIVIDADES PREVISTAS, ESTO MEDIANTE COLOCACION DE BAJO ALFOMBRA, PLASTICO NEGRO Y TRIPPLAY DE MADERA, INCLUYE: CLAVOS DE 2 1/2", ACARREO VERTICAL Y HORIZONTAL DE PLANTA BAJA AL NIVEL. PROPUESTO, MANO DE OBRA, HERRAMIENTA, EQUIPO Y TODO LO NECESARIO PARA SU COLOCACION.

ARQ. AGUSTIN RUIZ RUEDA  
POR EL CONTRAISTA

ING. NATALIA MOSERBT RODRIGUEZ ACOSTA  
SUPERVISOR UAAAN





*[Handwritten signature]*

*[Handwritten signature]*

Moncloux # 1562 Col. Republica  
Tel. 135-94-55

Saltillo, Coahuila, México.

<b>CONTRATO No:</b> 040/22 AD. MITO	<b>OBRA:</b> RESTAURACIÓN EN CUBIERTAS Y ENTREPISOS DEL EDIFICIO "LA GLORIA"	<b>FECHA:</b> 30 DE AGOSTO DE 2022
<b>PERIODO:</b> 20 DE JUNIO AL 20 DE JULIO DE 2022	<b>UBICACIÓN:</b> UBICACIÓN: CALZ. ANTONIO NARRO 1923, BUENAVISTA CP 25315 SALTILLO, COAHUILA.	<b>ESTIMACION No.</b> 1-N

**REPORTE FOTOGRAFICO**



1.2.0 SUMINISTRO E INTEGRACION DE TAPIALES DE MADERA, PARA CONTROLAR EL PASO DE PERSONAL OPERATIVO AL INTERIOR DEL MONUMENTO HISTORICO, A BASE DE POLINES DE MADERA DE 4" X 4" Y TAPIALES A BASE DE TRIPLAY DE MADERA DE 1.22 X 2.44 DE 11 MM, INCLUYE, CLAVOS DE 2 1/2", ACARREO HORIZONTAL, MANO DE OBRA, HERRAMIENTA, EQUIPO Y TODO LO NECESARIO PARA SU COLOCACION.

ARQ. CIRIO AGUSTIN RUIZ RUEDA  
POR EL CONTRATISTA

ING. NATALIA MOSER R. RODRIGUEZ ACOSTA  
SUPERVISOR UAAAN





*[Handwritten signature]*

*[Handwritten signature]*

Manclow # 1562 Col. Republica  
Tel. 135-94-55

Saltillo, Coahuila, México.

**REPORTE FOTOGRAFICO**

<b>CONTRATO No:</b> 040/22 AD. MITO	<b>OBRA:</b> RESTAURACIÓN EN CUBIERTAS Y ENTREPISOS DEL EDIFICIO "LA GLORIA"	<b>FECHA:</b> 30 DE AGOSTO DE 2022
<b>PERIODO:</b> 20 DE JUNIO AL 20 DE JULIO DE 2022	<b>UBICACIÓN:</b> UBICACIÓN: CALZ. ANTONIO NARRO 1923, BUENAVISTA CP 25315 SALTILLO, COAHUILA.	<b>ESTIMACION No.</b> 1-N



2.1.1.1 **PRELIMINARES EN CUBIERTA A CUATRO AGUAS**  
SONDEOS DE ELEMENTOS DE MADERA, PARA DETERMINAR ELEMENTOS EN MAL ESTADO. PRINCIPALMENTE EN CABRILLAS DE MADERA ( TIRANTE, MONTANTE, TORNA PUNTA, PENDOLÓN Y PAR), SE PERFORARÁ EL ELEMENTO A CADA TERCIO, CON LA BROCA MÁS DELGADA POSIBLE Y CON ELLO DETERMINAR LA CONSISTENCIA DE LA MADERA, DETECTANDO ZONAS DAÑADAS CON TERMITA O DETERIORADAS POR ACCIONES DEL TIEMPO O HUMEDAD, SE COLOCARÁ UNA SENA (CINTA MASKING TAPE)

ARO. GIBO AGUSTIN RUIZ RUEDA  
POR EL CONTRATISTA

ING. NATALIA MOSER R. RODRIGUEZ ACOSTA  
SUPERVISOR UAAAN

*[Handwritten signature]*





*[Handwritten signature]*

*[Handwritten signature]*

Moncloux # 1562 Col. Republica

Tel. 135-94-55

Saltillo, Coahuila, Mexico.

**REPORTE FOTOGRAFICO**

<b>CONTRATO No.:</b> 040/22 AD. MITTO	<b>OBRA:</b> RESTAURACION EN CUBIERTAS Y ENTREPISOS DEL EDIFICIO "LA GLORIA"	<b>FECHA:</b> 30 DE AGOSTO DE 2022
<b>PERIODO:</b> 20 DE JUNIO AL 20 DE JULIO DE 2022	<b>UBICACION:</b> CALZ. ANTONIO NARRO 1923, BUENAVENTA CP 23315 SALTILLO, COAHUILA.	<b>ESTIMACION No.:</b> 1-N



2.1.1.2 ELIMINACION DE FLORA Y FAUNA PARASITA, LIBERANDO EL ESPÉCIMEN CON TODO Y RAIZ, EN CASO DE QUE EL TALLO DE LA PLANTA SEA DE DIMENSIONES CONSIDERABLES SE CORTARÁ CON SEGUETA Y SE LE INYECTARÁ EL HERBICIDA CON AGUA HIPODÉRMICA, DESPUÉS SE LIBERARÁ LA RAIZ CON SUMO CUIDADO PARA NO DANAR EL ELEMENTO EN EL CUAL ESTÁ SUETO, CONSOLIDAR O APUNTALAR LA SUPERFICIE A

ARQ. CIRO AGUSTIN RUIZ RUEDA  
POR EL CONTRATISTA

ING. NATALIA MOSER RODRIGUEZ ACOSTA  
SUPERVISOR UAAAN





*Don M. Aguilar De La Cruz*

Manclow # 1562 Col. Republica  
Tel. 135-94-55

Saltillo, Coahuila, Mexico.

**REPORTE FOTOGRAFICO**

<b>CONTRATO No:</b> 040/22 AD. MITTO	<b>OBRA:</b> RESTAURACIÓN EN CUBIERTAS Y ENTREPISOS DEL EDIFICIO "LA GLORIA"	<b>FECHA:</b> 30 DE AGOSTO DE 2022
<b>PERIODO:</b> 20 DE JUNIO AL 20 DE JULIO DE 2022	<b>UBICACIÓN:</b> CALZ. ANTONIO NARRO 1923, BUENAVISTA CP 25315 SALTILLO, COAHUILA.	<b>ESTIMACION No.</b> 1-N

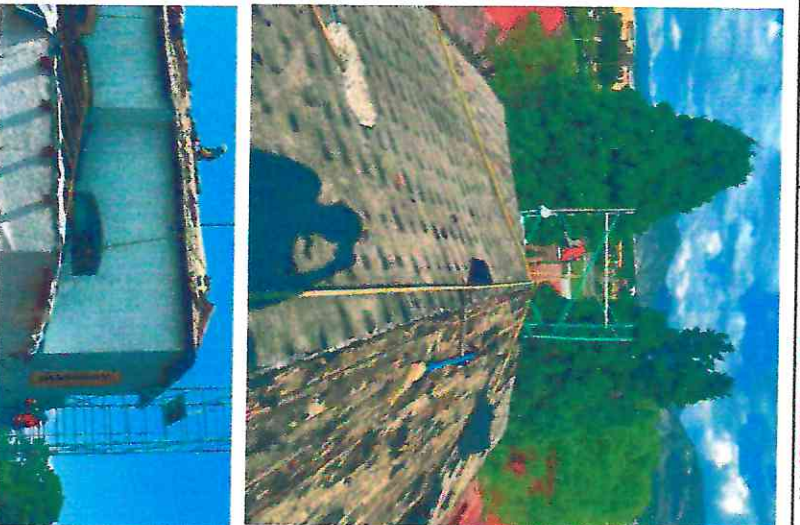
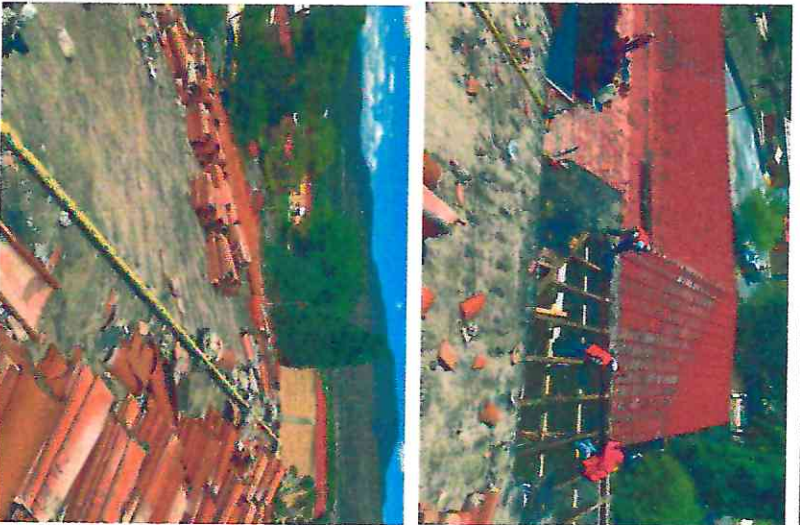

2.1.1.3

LIBERACIÓN DE TEJA DE BARRO "COBIJA Y CANAL" (CÓNICA, MEDIA CAÑA O ÁRABE), CON PIEZAS DE RECUPERACIÓN, INCLUYE: ANDAMIAJE, PLATAFORMAS DE TRABAJO, MANIOBRAS, RESGUARDO DE PIEZAS RECUPERADAS, ACARREOS DE MATERIAL NO ÚTIL DENTRO Y GUERA DE LA OBRA, Y TODO LO NECESARIO PARA SU EJECUCIÓN.

ARG. GERO AGUSTIN RUIZ RUEDA  
POR EL CONTRAISTA

ING. NATALIA MOSER RODRIGUEZ ACOSTA  
SUPERVISOR UAAAN



*Handwritten signature in blue ink.*

*Handwritten signature in blue ink.*



Monclova # 1562 Col. Republica  
Tel. 135-94-55

Saltillo, Coahuila, México.

**REPORTE FOTOGRAFICO**

<b>CONTRATO No:</b> 040/22 AD. MITO	<b>OBRA:</b> RESTAURACIÓN EN CUBIERTAS Y ENTREPISOS DEL EDIFICIO "LA GLORIA"	<b>FECHA:</b> 30 DE AGOSTO DE 2022
<b>PERIODO:</b> 20 DE JUNIO AL 20 DE JULIO DE 2022	<b>UBICACIÓN:</b> UBICACIÓN: CALZ. ANTONIO NARRO 1923, BUENAVISTA CP 25315 SALTILLO, COAHUILA.	<b>ESTIMACION No.</b> 1-N



2.1.1.4 LIBERACIÓN DE CAPA DE FIELTRO NEGRO, INCLUYE: ANDAMIAJE PLATAFORMAS DE TRABAJO, MANIOBRAS, ACARREOS DE MATERIAL NO ÚTIL DENTRO Y FUERA DE LA OBRA, Y TODO LO NECESARIO PARA SU EJECUCIÓN.

ARG. CIRIO AGUSTIN RUIZ RUEDA  
POR EL CONTRATISTA

ING. NATALIA MOSEKHT RODRIGUEZ ACOSTA  
SUPERVISOR UAAAN

*Handwritten signature in blue ink.*



*Gen. M. Aguilar De La Garza*



Mandow # 1562 Col. Republica  
Tel. 135-94-55

Saltillo, Coahuila, Mexico.

**REPORTE FOTOGRAFICO**

<b>CONTRATO No:</b> 040/22 AD. MITO	<b>OBRA:</b> RESTAURACIÓN EN CUBIERTAS Y ENTREPISOS DEL EDIFICIO "LA GLORIA"	<b>FECHA:</b> 30 DE AGOSTO DE 2022
<b>PERIODO:</b> 20 DE JUNIO AL 20 DE JULIO DE 2022	<b>UBICACIÓN:</b> UBICACIÓN: CALZ. ANTONIO NARRO 1923, BUENAVISTA CP 25315 SALTILLO, COAHUILA.	<b>ESTIMACION No.</b> 1-N



2.1.1.5 LIBERACIÓN DE TABLAS DE MADERA (APROX. 1 1/2 X 8") CON PIEZAS DE RECUPERACION, INCLUYE: ANDAMIAJE, PLATAFORMAS DE TRABAJO, MANIOBRAS, RESGUARDO DE PIEZAS RECUPERADAS, ACARREOS DE MATERIAL NO ÚTIL DENTRO Y FUERA DE LA OBRA, Y TODO LO NECESARIO PARA SU EJECUCION.

ARQ. CIRO AGUSTIN RUIZ RUEDA  
POR EL CONTRATISTA

ING. NATALIA MOSEKRT RODRIGUEZ ACOSTA  
SUPERVISOR UAAAN



*[Handwritten signature]*

*Don M. Aguilar De La Garza*

Moncloux # 1562 Col. Republica

Tel. 135-94-55

Saltillo, Coahuila, Mexico.



<b>CONTRATO No:</b> 040/22 AD. MITTO	<b>OBRA:</b> RESTAURACIÓN EN CUBIERTAS Y ENTREPISOS DEL EDIFICIO "LA GLORIA"	<b>FECHA:</b> 30 DE AGOSTO DE 2022
<b>PERIODO:</b> 20 DE JUNIO AL 20 DE JULIO DE 2022	<b>UBICACIÓN:</b> UBICACIÓN: CALZ. ANTONIO NARRO 1923, BUENAVISTA CP 25315 SALTILLO, COAHUILA.	<b>ESTIMACION No.</b> 1-N

**REPORTE FOTOGRAFICO**



2.1.1.6 LIBERACIÓN DE CARGADORES DE MADERA (MEDIDAS APROX. 2 1/2" X 6") CON PIEZAS DE RECUPERACIÓN INCLUYE: ANDAMIAJE, PLATAFORMAS DE TRABAJO, MANIOBRAS, RESGUARDO DE PIEZAS RECUPERADAS, ACARREOS DE MATERIAL NO ÚTIL DENTRO Y FUERA DE LA OBRA Y TODO LO NECESARIO PARA SU EJECUCIÓN.

ARQ. CIRO AGUSTIN RUIZ RUEDA  
POR EL CONTRATISTA

ING. NATALIA MOSEKAT RODRIGUEZ ACOSTA  
SUPERVISOR UAAAN

*[Handwritten signature]*





*Manuel...*

*Gen...*

Moncloux # 1562 Col. Republica  
Tel. 135-94-55

Saltillo, Coahuila, Mexico.

**REPORTE FOTOGRAFICO**

<b>CONTRATO No:</b> 040/22 AD. MITTO	<b>OBRA:</b> RESTAURACIÓN EN CUBIERTAS Y ENTREPISOS DEL EDIFICIO "LA GLORIA"	<b>FECHA:</b> 30 DE AGOSTO DE 2022
<b>PERIODO:</b> 20 DE JUNIO AL 20 DE JULIO DE 2022	<b>UBICACIÓN:</b> UBICACIÓN: CALZ. ANTONIO NARRO 1923, BUENAVISTA CP 25315 SALTILLO, COAHUILA.	<b>ESTIMACION No.</b> 1-N



2.1.1.8 LIBERACIÓN DE ENCOFRADOS DE TRIPLAY (TIRANTE) DE LAS CABRILLAS DE MADERA. CON UN DESARROLLO DE APROX.1.20 M, INCLUYE, ANDAMIAJE, PLATAFORMAS DE TRABAJO, ACARREOS, MANO DE OBRA, HERRAMIENTA, EQUIPO Y TODO LO NECESARIO PARA SU EJECUCIÓN.

ARG. CIRO AGUSTIN RUIZ RUEDA  
POR EL CONTRATISTA

ING. NATALIA MOSERRI RODRIGUEZ ACOSTA  
SUPERVISOR UAAAN



*[Handwritten signature]*

*Don M. Aguado De La Garza*



Manclaya # 1562 Col. Republica  
Tel. 135-94-55

Saltillo, Coahuila, Mexico.

**REPORTE FOTOGRAFICO**

<b>CONTRATO No:</b> 040/22 AD. MTT0	<b>OBRA:</b> RESTAURACIÓN EN CUBIERTAS Y ENTREPISOS DEL EDIFICIO "LA GLORIA"	<b>FECHA:</b> 30 DE AGOSTO DE 2022
<b>PERIODO:</b> 20 DE JUNIO AL 20 DE JULIO DE 2022	<b>UBICACIÓN:</b> UBICACIÓN: CALZ. ANTONIO NARRO 1923, BUENA VISTA CP 25315 SALTILLO, COAHUILA.	<b>ESTIMACION No.</b> 1-N



2.1.1.9 LIBERACIÓN DE INSTALACIÓN ELÉCTRICA OBSOLETA, INCLUYE: ANDAMIAJE, PLATAFORMAS DE TRABAJO, ACARREO VERTICAL EN PLANTA BAJA, MANO DE OBRA, HERRAMIENTA, EQUIPO Y TODO LO NECESARIO PARA SU EJECUCION.

*[Handwritten signature]*  
ARG. CIRIO AGUSTIN RUIZ RUEDA  
POR EL CONTRATISTA

*[Handwritten signature]*

ING. NATALIA MOSERRT RODRIGUEZ ACOSTA  
SUPERVISOR UAAAN



*Ruiz*

*Gen. M. Aguilar De La Garza*

Manclow # 1562 Col. Republica

Tel. 135-94-55

Saltillo, Coahuila, Mexico.



**REPORTE FOTOGRAFICO**

<b>CONTRATO No:</b> 040/22 AD. MTTO	<b>OBRA:</b> RESTAURACIÓN EN CUBIERTAS Y ENTREPISOS DEL EDIFICIO "LA GLORIA"	<b>FECHA:</b> 30 DE AGOSTO DE 2022
<b>PERIODO:</b> 20 DE JUNIO AL 20 DE JULIO DE 2022	<b>UBICACIÓN:</b> UBICACIÓN: CALZ. ANTONIO NARRO 1923, BUENAVISTA CP 25315 SALTILLO, COAHUILA.	<b>ESTIMACION No.</b> 1-N



**2.2.1.1 PRELIMINARES EN CUBIERTA A TRES AGUAS**  
SONDEOS DE ELEMENTOS DE MADERA, EN PRIMER NIVEL (ALTURA APROX. DE 4.00 A 6.00 M), PARA DETERMINAR ELEMENTOS EN MAL ESTADO, PRINCIPALMENTE EN CARGADORES Y VIGAS DE MADERA, SE PERFORARÁ EL ELEMENTO A CADA TERCIO, CON LA BROCA MÁS DELGADA POSIBLE Y CON ELLO DETERMINAR LA CONSISTENCIA DE LA MADERA, DETECTANDO ZONAS DANADAS CON TERMITA O DETERIORADAS POR ACCIONES DEL TIEMPO O HUMEDAD, SE COLOCARÁ UNA SENA (CINTA MASKING)

ARQ. CIRIO AGUSTIN RUIZ RUEDA  
POR EL CONTRATISTA

*[Signature]*

ING. NATALIA MOSERRI RODRIGUEZ ACOSTA  
SUPERVISOR UAAAN





*Manfredo Ruiz*

*Manfredo Ruiz*

Manclona # 1562 Col. Republica

Tel. 135-94-55

Saltillo, Coahuila, Mexico.

**REPORTE FOTOGRAFICO**

<b>CONTRATO No:</b> 040/22 AD. MITTO	<b>OBRA:</b> RESTAURACION EN CUBIERTAS Y ENTREPISOS DEL EDIFICIO "LA GLORIA"	<b>FECHA:</b> 30 DE AGOSTO DE 2022
<b>PERIODO:</b> 20 DE JUNIO AL 20 DE JULIO DE 2022	<b>UBICACION:</b> CALZ. ANTONIO NARRO 1923, BUENA VISTA CP 25315 SALTILLO, COAHUILA.	<b>ESTIMACION No.</b> 1-N



2.2.1.2 ELIMINACION DE FLORA Y FAUNA PARASITA, LIBERANDO EL ESPECIMEN CON TODO Y RAIZ, EN CASO DE QUE EL TALLO DE LA PLANTA SEA DE DIMENSIONES CONSIDERABLES SE CORTARA CON SEGUETA Y SE LE INYECTARA EL HERBICIDA CON AGUA HIPODERMICA, DESPUES SE LIBERARA LA RAIZ CON SUMO CUIDADO PARA NO DAÑAR EL ELEMENTO EN EL CUAL ESTÁ SUJETO, CONSOLIDAR O APUNTALAR LA SUPERFICIE A INTERVENIR, INCLUYE: MATERIALES, ACARREO DE MATERIAL NO ÚTIL

ARG-GIRO AGUSTIN RUIZ RUEDA  
 POR EL CONTRATISTA

*[Handwritten signature]*

ING. NATALIA MOSERY RODRIGUEZ ACOSTA  
 SUPERVISOR UAAAN





*Gen. M. Aguilar De La Garza*

Monclow # 1562 Col. Republica  
Tel. 135-94-55

Saltillo, Coahuila, México.

**REPORTE FOTOGRAFICO**

<b>CONTRATO No:</b> 040/22 AD. MITO	<b>OBRA:</b> RESTAURACIÓN EN CUBIERTAS Y ENTREPISOS DEL EDIFICIO "LA GLORIA"	<b>FECHA:</b> 30 DE AGOSTO DE 2022
<b>PERIODO:</b> 20 DE JUNIO AL 20 DE JULIO DE 2022	<b>UBICACIÓN:</b> UBICACIÓN: CALZ. ANTONIO NARRO 1923, BUENA VISTA CP 25315 SALTILLO, COAHUILA.	<b>ESTIMACION No.</b> 1-N



2.2.1.3 LIBERACION DE TEJA DE BARRO "COBILIA Y CANAL" (CONICA, MEDIA CAÑA O ARABE), CON PIEZAS DE RECUPERACION, INCLUYE: ANDAMIAJE, PLATAFORMAS DE TRABAJO, MANIOBRAS, RESGUARDO DE PIEZAS RECUPERADAS, ACARREOS DE MATERIAL NO ÚTIL DENTRO Y GUERA DE LA OBRA, Y TODO LO NECESARIO PARA SU EJECUCION.2.1.1.3

ARQ. CIRO AGUSTIN RUIZ RUEDA  
POBEL CONTRATISTA



ING. NATALIA MOSERET RODRIGUEZ ACOSTA  
SUPERVISOR UAAAN





*Handwritten signature in blue ink*

*Gen. M. Aguilar De La Garza*

Mandowen # 1562 Col. Republica

Tel. 135-94-55

Saltillo, Coahuila, Mexico.

**REPORTE FOTOGRAFICO**

<b>CONTRATO No:</b> 040/22 AD. MITTO	<b>OBRA:</b> RESTAURACIÓN EN CUBIERTAS Y ENTREPISOS DEL EDIFICIO "LA GLORIA"	<b>FECHA:</b> 30 DE AGOSTO DE 2022
<b>PERIODO:</b> 20 DE JUNIO AL 20 DE JULIO DE 2022	<b>UBICACIÓN:</b> CALZ. ANTONIO NARRO 1923, BUENAVISTA CP 25315 SALTILLO, COAHUILA.	<b>ESTIMACION No.</b> 1-N



2.2.1.4 LIBERACIÓN DE CAPA DE FILTRO NEGRO, INCLUYE: ANDAMIAJE, PLATAFORMAS DE TRABAJO, MANIOBRAS, ACARREOS DE MATERIAL NO ÚTIL DENTRO Y FUERA DE LA OBRA, Y TODO LO NECESARIO PARA SU EJECUCIÓN.

ARG. CIRO AGUSTIN RUIZ RUEDA  
POR EL CONTRATISTA

ING. NATALIA MOSERT RODRIGUEZ ACOSTA  
SUPERVISOR UAAAN

*Handwritten signature in blue ink*





*[Handwritten signature]*

*Gen M. Aguilar De La Garza*

Moncloux # 1562 Col. Republica

Tel. 135-94-55

Saltillo, Coahuila, México.

**REPORTE FOTOGRAFICO**

<b>CONTRATO No:</b> 040/22 AD. MITT0	<b>OBRA:</b> RESTAURACIÓN EN CUBIERTAS Y ENTREPISOS DEL EDIFICIO "LA GLORIA"	<b>FECHA:</b> 30 DE AGOSTO DE 2022
<b>PERIODO:</b> 20 DE JUNIO AL 20 DE JULIO DE 2022	<b>UBICACIÓN:</b> UBICACIÓN: CALZ. ANTONIO NARRO 1923, BUENAVISTA CP 25315 SALTILLO, COAHUILA.	<b>ESTIMACION No.</b> 1-N



2.2.1.5 LIBERACIÓN DE TABLAS DE MADERA (APROX. 1 1/2 X 8") CON PIEZAS DE RECUPERACIÓN, INCLUYE: ANDAMIJE, PLATAFORMAS DE TRABAJO, MANIOBRAS, RESGUARDO DE PIEZAS RECUPERADAS, ACARREOS DE MATERIAL NO ÚTIL DENTRO Y FUERA DE LA OBRA, Y TODO LO NECESARIO PARA SU EJECUCION.

ARG. CIRO AGUSTIN RUIZ RUEDA  
POR EL CONTRATISTA

*[Handwritten signature]*  
ING. NATALIA MOSER R. RODRIGUEZ ACOSTA  
SUPERVISOR UAAAN



*[Handwritten signature]*

*Gen. M. Aguilar De La Cruz*

Monclowa # 1562 Col. Republica  
Tel. 135-94-55

Saltillo, Coahuila, México.

**REPORTE FOTOGRAFICO**

<b>CONTRATO No:</b> 040/22 AD. MITO	<b>OBRA:</b> RESTAURACIÓN EN CUBIERTAS Y ENTREPISOS DEL EDIFICIO "LA GLORIA"	<b>FECHA:</b> 30 DE AGOSTO DE 2022
<b>PERIODO:</b> 20 DE JUNIO AL 20 DE JULIO DE 2022	<b>UBICACIÓN:</b> UBICACIÓN: CALZ. ANTONIO NARRO 1923, BUENAVISTA CP 25315 SALTILLO, COAHUILA.	<b>ESTIMACION No.</b> 1-N



2.2.1.6 LIBERACIÓN DE CARGADORES DE MADERA (MEDIDAS APROX. 2 1/2" X 6"), CON PIEZAS DE RECUPERACIÓN INCLUYE: ANDAMIAJE, PLATAFORMAS DE TRABAJO, MANIOBRAS, RESGUARDO DE PIEZAS RECUPERADAS, ACARREOS DE MATERIAL NO UTIL DENTRO Y FUERA DE LA OBRA Y TODO LO NECESARIO PARA SU EJECUCIÓN.

ARO. CIRIO AGUSTIN RUIZ RUEDA  
POR EL CONTRAISTA

*[Handwritten signature]*

ING. NATALIA MOSER R/RODRIGUEZ ACOSTA  
SUPERVISOR UAAAN





*Handwritten signature*

*Handwritten signature: Juan M. Aguilar De La Cruz*

Monclon # 1562 Col. Republica  
Tel. 135-94-55

Saltillo, Coahuila, México.

**REPORTE FOTOGRAFICO**

<b>CONTRATO No.:</b> 040/22 AD. MITO	<b>OBRA:</b> RESTAURACIÓN EN CUBIERTAS Y ENTREPISOS DEL EDIFICIO "LA GLORIA"	<b>FECHA:</b> 30 DE AGOSTO DE 2022
<b>PERIODO:</b> 20 DE JUNIO AL 20 DE JULIO DE 2022	<b>UBICACIÓN:</b> UBICACIÓN: CALZ. ANTONIO NARRO 1923, BUENAVISTA CP 25315 SALTILLO, COAHUILA.	<b>ESTIMACION No.:</b> 1-N



2.2.1.7 LIBERACIÓN DE ELEMENTOS DE MADERA EN VIGA (TABLA DE MADERA FORRO DE TRIPLAY, BARROTES, ETC), CON PIEZAS DE RECUPERACIÓN INCLUYE, ANDAMIAJE, PLATAFORMAS DE TRABAJO, ACARREOS, RESGUARDO DE MATERIAL RECUPERADO, MANO DE OBRA, HERRAMIENTA, EQUIPO Y TODO LO NECESARIO PARA SU EJECUCIÓN.

ARQ. SIRO AGUSTIN RUIZ RUEDA  
POR EL CONTRATISTA

*Handwritten signature*

ING. NATALIA MOSER RODRIGUEZ ACOSTA  
SUPERVISOR UAAAN





*Handwritten signature*

*Handwritten signature*

Monclowa # 1562 Col. Republica

Tel. 135-94-55

Saltillo, Coahuila, México.

**REPORTE FOTOGRAFICO**

CONTRATO No: 040/22 AD. MITO

PERIODO: 20 DE JUNIO AL 20 DE JULIO DE 2022

OBRA: RESTAURACIÓN EN CUBIERTAS Y ENTREPISOS DEL EDIFICIO "LA GLORIA"

UBICACIÓN: UBICACIÓN: CALZ. ANTONIO NARRO 1923, BUENA VISTA CP 25315 SALTILLO, COAHUILA.

FECHA: 30 DE AGOSTO DE 2022

ESTIMACION No. 1-N



2.2.1.8 LIBERACIÓN DE INSTALACIÓN ELÉCTRICA OBSOLETA, INCLUYE: ANDAMIAJE, PLATAFORMAS DE TRABAJO, ACARREO VERTICAL EN PLANTA BAJA, MANO DE OBRA, HERRAMIENTA, EQUIPO Y TODO LO NECESARIO PARA SU EJECUCION.

ARQ. CIRO AGUSTIN RUIZ RUEDA  
POR EL CONTRATISTA

*Handwritten signature*

ING. NATALIA MOSERRT RODRIGUEZ ACOSTA  
SUPERVISOR UAAAN

*Handwritten signature*

*Handwritten signature*





*Handwritten signature*

*Handwritten signature: Juan M. Aguado De La Cruz*

Monclow # 1562 Col. Republica  
Tel. 135-94-55

Saltillo, Coahuila, México.

**REPORTE FOTOGRAFICO**

<b>CONTRATO No:</b> 040/22 AD. MITO	<b>OBRA:</b> RESTAURACIÓN EN CUBIERTAS Y ENTREPISOS DEL EDIFICIO "LA GLORIA"	<b>FECHA:</b> 30 DE AGOSTO DE 2022
<b>PERIODO:</b> 20 DE JUNIO AL 20 DE JULIO DE 2022	<b>UBICACIÓN:</b> UBICACIÓN: CALZ. ANTONIO NARRO 1923, BUENAVISTA CP 25315 SALTILLO, COAHUILA.	<b>ESTIMACION No.</b> 1-N



2.2.2.3 LIMPIEZA Y TRATAMIENTO EN CUBIERTA DE TRES AGUAS  
 TRATAMIENTO EN VIGA (PR (MEDIDA APROX. 12"), EN ZONAS CON ALTA INCIDENCIA DE HUMEDAD, ELIMINACIÓN LA CORROSIÓN MEDIANTE LA APLICACIÓN DE HEXAMETAFOSFATO DE SODIO DILUIDO EN AGUA DESTILADA AL 5% O EDTA AL 5% BASIFICADO CON SODA CAUSTICA SEGÚN SE REQUIERA PARA OBTENER PH DE 9. PARA EL PASIVADO DEL METAL SE PROPONE ÁCIDO FOSFÓRICO AL 4 % EN DISOLUCIÓN ACUOSA Y SERÁ APLICADO SOBRE LA SUPERFICIE A UNA TEMPERATURA

ARQ. CIRO AGUSTIN RUIZ RUEDA  
POR EL CONTRATISTA

ING. NATALIA MOSERET RODRIGUEZ ACOSTA  
SUPERVISOR UAAAN



*Handwritten signature*

*Handwritten signature: Juan M. Aguilar de la Parra*

Moncloux # 1562 Col. Republica

Tel. 135-94-55

Saltillo, Coahuila, México.



**REPORTE FOTOGRAFICO**

<b>CONTRATO No:</b> 040/22 AD. MITTO	<b>OBRA:</b> RESTAURACIÓN EN CUBIERTAS Y ENTREPISOS DEL EDIFICIO "LA GLORIA"	<b>FECHA:</b> 30 DE AGOSTO DE 2022
<b>PERIODO:</b> 20 DE JUNIO AL 20 DE JULIO DE 2022	<b>UBICACIÓN:</b> UBICACIÓN: CALZ. ANTONIO NARRO 1923, BUENAVISTA CP 25315 SALTILLO, COAHUILA.	<b>ESTIMACION No.</b> 1-N

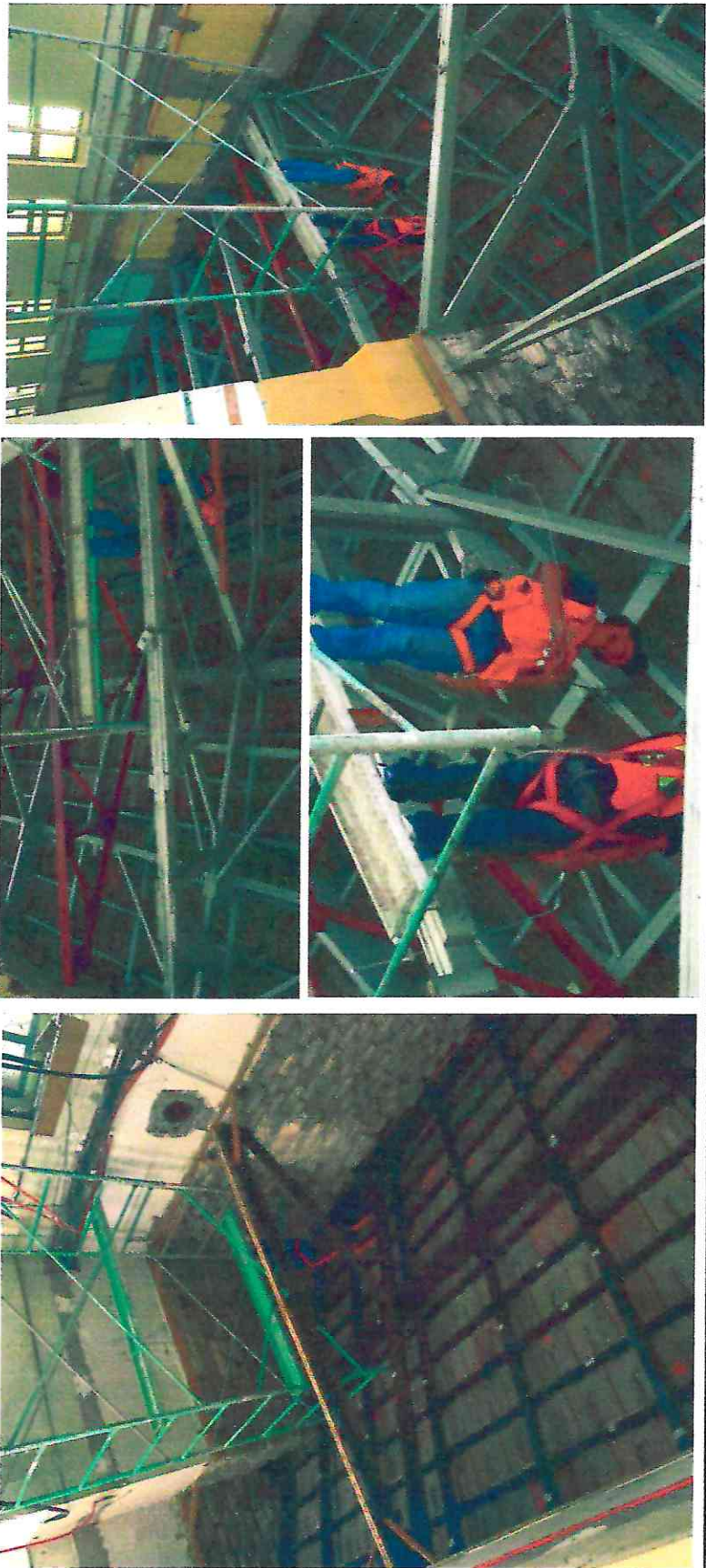

2.3.1.1 **PRELIMINARES EN CUBIERTA A UNA Y DOS AGUAS**  
SONDEOS DE ELEMENTOS DE MADERA, (AL TURA APROX. DE 4.00 A 6.00 M), PARA DETERMINAR ELEMENTOS EN MAL ESTADO, PRINCIPALMENTE EN CUMBRERAS, ALFARDAS, CORREAS Y CABRILLAS DE MADERA, SE PERFORARÁ EL ELEMENTO A CADA TERCIO, CON LA BROCA MÁS DELGADA POSIBLE Y CON ELLO DETERMINAR LA CONSISTENCIA DE LA MADERA, DETECTANDO ZONAS DANADAS CON TERMITA O DETERIORADAS POR ACCIONES DEL TIEMPO O HUMEDAD, SE COLOCARÁ UNA SENA (CINTA MASKING

ARG. CIRIO AGUSTIN RUIZ RUEDA  
POR EL CONTRATISTA

*Handwritten signature*

ING. NATALIA MOSEFRT RODRIGUEZ ACOSTA  
SUPERVISOR UAAAN



*Manuel Ruiz*



*Orlando M. Aguado De La Garza*

Monclova # 1562 Col. Republica  
Tel. 135-94-55

Saltillo, Coahuila, México.

**REPORTE FOTOGRAFICO**

<b>CONTRATO No:</b> 040/22 AD. MITTO	<b>OBRA:</b> RESTAURACIÓN EN CUBIERTAS Y ENTREPISOS DEL EDIFICIO "LA GLORIA"	<b>FECHA:</b> 30 DE AGOSTO DE 2022
<b>PERIODO:</b> 20 DE JUNIO AL 20 DE JULIO DE 2022	<b>UBICACIÓN:</b> CALZ. ANTONIO NARRO 1923, BUENAVISTA CP 25315 SALTILLO, COAHUILA.	<b>ESTIMACION No.</b> 1-N



2.3.1.9 LIBERACIÓN DE CIELO DE MADERA (LAMBRIN EXTERIOR), EN MAL ESTADO DE CONSERVACIÓN, CON PIEZAS DE RECUPERACIÓN, INCLUYE: RESGUARDO DE PIEZAS RECUPERADAS, ACARREOS, ANDAMIAJE, PLATAFORMAS DE TRABAJO, MANO DE OBRA, HERRAMIENTA, EQUIPO Y TODO LO NECESARIO PARA SU EJECUCIÓN.

ARG. GIBO AGUSTIN RUIZ RUEDA  
POR EL CONTRATISTA

*[Signature]*  
ING. NATALIA MOSEPERT RODRIGUEZ ACOSTA  
SUPERVISOR UAAAN



*[Handwritten signature]*

*Gen. M. Aguilar De La Garza*



Manzanera # 1562 Col. Republica  
Tel. 135-94-55

Saltillo, Coahuila, México.

<b>CONTRATO No:</b> 040/22 AD. MITO	<b>OBRA:</b> RESTAURACIÓN EN CUBIERTAS Y ENTREPISOS DEL EDIFICIO "LA GLORIA"	<b>FECHA:</b> 30 DE AGOSTO DE 2022
<b>PERIODO:</b> 20 DE JUNIO AL 20 DE JULIO DE 2022	<b>UBICACIÓN:</b> CALZ. ANTONIO NARRO 1923, BUENAVISTA CP 25315 SALTILLO, COAHUILA.	<b>ESTIMACION No.</b> 1-N

**REPORTE FOTOGRAFICO**



2.3.1.14 LIBERACIÓN DE INSTALACIÓN ELÉCTRICA, ASÍ COMO REFLECTORES MATERIAL CON RECUPERACIÓN, INCLUYE: RESGUARDO DE MATERIAL A DONDE INDIQUE SUPERVISIÓN, ANDAMIAJE, PLATAFORMAS DE TRABAJO, ACARREOS, MANIOBRAS, HERRAMIENTA, EQUIPO Y TODO LO NECESARIO PARA SU EJECUCIÓN.

ARG. CIRO AGUSTIN RUIZ RUEDA  
POR EL CONTRATISTA

ING. NATALIA MOSER RODRIGUEZ ACOSTA  
SUPERVISOR UAAAN

*[Handwritten signature]*



*Manuel...*

*Manuel...*

Monclera # 1562 Col. Republica

Tel. 135-94-55

Saltillo, Coahuila, Mexico.

**REPORTE FOTOGRAFICO**

**CONTRATO No:** 040/22 AD. MITO

**PERIODO:** 20 DE JUNIO AL 20 DE JULIO DE 2022

**OBRA:** RESTAURACION EN CUBIERTAS Y ENTREPISOS DEL EDIFICIO "LA GLORIA"

**UBICACION:** UBICACION: CALZ. ANTONIO NARRO 1923, BUENAVISTA CP 25315 SALTILLO, COAHUILA.

**FECHA:** 30 DE AGOSTO DE 2022

**ESTIMACION No.** 1-N



2.3.1.15 RETIRO DE PLAFON DE TABLAROCA O RETICULADO, A UNA ALTURA APROX. 4.00 M), INCLUYE: MANIOBRAS, ACARREO DE ESCOBRO DENTRO Y FUERA DE LA OBRA, ANDAMIOS Y TODO LO NECESARIO PARA SU CORRECTA EJECUCION.

ARG. CIRO AGUSTIN RUIZ RUEDA  
POR EL CONTRAISTA

*[Signature]*

ING. NATALIA MOSERY RODRIGUEZ ACOSTA  
SUPERVISOR UAAAN





*[Handwritten signature]*

*[Handwritten signature]*

Mandow # 1562 Col. Republica  
Tel. 135-94-55

Saltillo, Coahuila, Mexico.

**REPORTE FOTOGRAFICO**

<b>CONTRATO No:</b> 040/22 AD. MITTO	<b>OBRA:</b> RESTAURACION EN CUBIERTAS Y ENTREPISOS DEL EDIFICIO "LA GLORIA"	<b>FECHA:</b> 30 DE AGOSTO DE 2022
<b>PERIODO:</b> 20 DE JUNIO AL 20 DE JULIO DE 2022	<b>UBICACION:</b> UBICACION: CALZ. ANTONIO NARRO 1923, BUENAVISTA CP 25315 SALTILLO, COAHUILA.	<b>ESTIMACION No.</b> 1-N



**2.4.1.1 PRELIMINARES EN CUBIERTA PLANA (CORREDORES)**  
 SONDEOS DE ELEMENTOS DE MADERA, PARA DETERMINAR ELEMENTOS EN MAL ESTADO, PRINCIPALMENTE VIGAS DE MADERA. SE PERFORARÁ EL ELEMENTO A CADA TERCIO, CON LA BROCA MÁS DELGADA POSIBLE Y CON ELLO DETERMINAR LA CONSISTENCIA DE LA MADERA, DETECTANDO ZONAS DAÑADAS CON TERMITA O DETERIORADAS POR ACCIONES DEL TIEMPO O HUMEDAD, SE COLOCARÁ UNA SEÑA (GINTA MASKING TAPE) CON GAMA DE COLORES (ROJO-MUY DAÑADO,

ARQ. CIRIO AGUSTIN RUIZ RUEDA  
POR EL CONTRAISTA

*[Handwritten signature]*  
 ING. NATALIA MOSERT RODRIGUEZ ACOSTA  
 SUPERVISOR UAAAN



*Handwritten signature in blue ink*

*Handwritten signature in blue ink*

Mandova # 1562 Col. Republica  
Tel. 135-94-55

*Saltito, Coahuila, México.*

**REPORTE FOTOGRAFICO**

<b>CONTRATO No.:</b> 040/22 AD. MITTO	<b>OBRA:</b> RESTAURACIÓN EN CUBIERTAS Y ENTREPISOS DEL EDIFICIO "LA GLORIA"	<b>FECHA:</b> 30 DE AGOSTO DE 2022
<b>PERIODO:</b> 20 DE JUNIO AL 20 DE JULIO DE 2022	<b>UBICACIÓN:</b> CALZ. ANTONIO NARRO 1923, BUENAVISTA CP 25315 SALTILLO, COAHUILA.	<b>ESTIMACION No.:</b> 1-N



2.4.1.8 LIBERACIÓN DE LAMPARAS (CON RECUPERACIÓN), CABLEADO ELÉCTRICO Y ANTENA, ANCLADOS A PRETILES, DE FORMA MANUAL, INCLUYE: DESCONEXIÓN, MANIOBRAS, ACARREOS DE MATERIAL A DONDE INDIQUE SUPERVISIÓN.

ARQ. CIRO AGUSTIN RUIZ RUEDA  
POR EL CONTRATISTA

*Handwritten signature in blue ink*

ING. NATALIA MOSERT RODRIGUEZ ACOSTA  
SUPERVISOR UAAAN

*Handwritten signature in blue ink*

*Handwritten signature in blue ink*



*23/8/22*  
*Ruiz*



*Gen. M. Aguado De La Garza*

Monclow # 1562 Col. Republica  
Tel. 135-94-55

Saltillo, Coahuila, México.

**REPORTE FOTOGRAFICO**

<b>CONTRATO No:</b> 040/22 AD. MITO	<b>OBRA:</b> RESTAURACIÓN EN CUBIERTAS Y ENTREPISOS DEL EDIFICIO "LA GLORIA"	<b>FECHA:</b> 30 DE AGOSTO DE 2022
<b>PERIODO:</b> 20 DE JUNIO AL 20 DE JULIO DE 2022	<b>UBICACIÓN:</b> CALZ. ANTONIO NARRO 1923, BUENA VISTA CP 25315 SALTILLO, COAHUILA.	<b>ESTIMACION No.</b> 1-N



2.5.1.2 PRELIMINARES EN CUBIERTA PLANA (ENTREPISOS)  
RETIRO DE PLAFON DE TABLAROCA O RETICULADO, A UNA ALTURA APROX. 4.00 M), INCLUYE: MANIOBRAS, ACARREO DE ESCOBRO DENTRO Y FUERA DE LA OBRA, ANDAMIOS Y TODO LO NECESARIO PARA SU CORRECTA EJECUCION.

ARQ. CIRO AGUSTIN RUIZ RUEDA  
POR EL CONTRATISTA

*Natalia Moserri*  
ING. NATALIA MOSERRI RODRIGUEZ ACOSTA  
SUPERVISOR UAAAN



*[Handwritten Signature]*

*Gen. M. Aguado De La Cruz*

Monclow # 1562 Col. Republica

Tel. 135-94-55

Saltillo, Coahuila, México.

**REPORTE FOTOGRAFICO**

<b>CONTRATO No:</b> 040/22 AD. MITO	<b>OBRA:</b> RESTAURACIÓN EN CUBIERTAS Y ENTREPISOS DEL EDIFICIO "LA GLORIA"	<b>FECHA:</b> 30 DE AGOSTO DE 2022
<b>PERIODO:</b> 20 DE JUNIO AL 20 DE JULIO DE 2022	<b>UBICACIÓN:</b> CALZ. ANTONIO MARRO 1923, BUENA VISTA CP 25315 SALTILLO, COAHUILA.	<b>ESTIMACION No.</b> 1-N



2.5.1.3 SONDEOS DE ELEMENTOS DE MADERA, PARA DETERMINAR ELEMENTOS EN MAL ESTADO. PRINCIPALMENTE VIGAS DE MADERA. SE PERFORARÁ EL ELEMENTO A CADA TERCIO, CON LA BROCA MÁS DELGADA POSIBLE Y CON ELLO DETERMINAR LA CONSISTENCIA DE LA MADERA, DETECTANDO ZONAS DAÑADAS CON TERMITA O DETERIORADAS POR ACCIONES DEL TIEMPO O HUMEDAD. SE COLOCARÁ UNA SEÑA (CINTA MASKING TAPE) CON GAMA DE COLORES (ROJO-MUY DAÑADO.

ARG. CIRIO AGUSTIN RUIZ RUEDA  
POR EL CONTRATISTA

*[Handwritten Signature]*  
ING. NATALIA MOSERT RODRIGUEZ ACOSTA  
SUPERVISOR UAAAN



*Ruiz*

*Gen M. Aguilar De La Serna*

Monclow # 1562 Col. Republica  
Tel. 135-94-55

Saltillo, Coahuila, México.

**REPORTE FOTOGRAFICO**

<b>CONTRATO No:</b> 040/22 AD. MITTO	<b>OBRA:</b> RESTAURACIÓN EN CUBIERTAS Y ENTREPISOS DEL EDIFICIO "LA GLORIA"	<b>FECHA:</b> 30 DE AGOSTO DE 2022
<b>PERIODO:</b> 20 DE JUNIO AL 20 DE JULIO DE 2022	<b>UBICACIÓN:</b> UBICACIÓN: CALZ. ANTONIO NARRO 1923, BUENA VISTA CP 25315 SALTILLO, COAHUILA.	<b>ESTIMACION No.</b> 1-N



2.5.1.4 COLOCACION DE APUNTALAMIENTO DE CUBIERTAS DE ENTREPISO, CON POLINES DE MADERA DE 2", 4" O 6" SEGUN SEA EL CASO, QUE DEBEN CONTENER CERCHAS, APOYOS, CONTRAVIENTOS, VIGAS MADRINAS, CACHETES, PIES DE APOYO, CUNAS Y VIGAS DE ARRASTRE (VER PROYECTO DE INTERVENCIÓN) INCLUYE: MATERIALES, COLOCACIÓN, DESMONTAJE POSTERIOR, ACARREOS Y TODO LO NECESARIO PARA SU COLOCACIÓN.

ARG. CERO AGUSTIN RUIZ RUEDA  
POR EL CONTRATISTA

*[Signature]*

ING. NATALIA MOSERRE RODRIGUEZ ACOSTA  
SUPERVISOR UAAAN

*[Signature]*



*Manuel Ruiz*

*Don M. Aguado De La Garza*

Moncloux # 1562 Col. Republica  
Tel. 135-94-55

Saltillo, Coahuila, México.



**REPORTE FOTOGRAFICO**

<b>CONTRATO No:</b> 040/22 AD. MTT0	<b>OBRA:</b> RESTAURACION EN CUBIERTAS Y ENTREPISOS DEL EDIFICIO "LA GLORIA"	<b>FECHA:</b> 30 DE AGOSTO DE 2022
<b>PERIODO:</b> 20 DE JUNIO AL 20 DE JULIO DE 2022	<b>UBICACION:</b> UBICACION: CALZ. ANTONIO MARR0 1923, BUENAVISTA CP 25315 SALTILLO, COAHUILA.	<b>ESTIMACION No.</b> 1-N

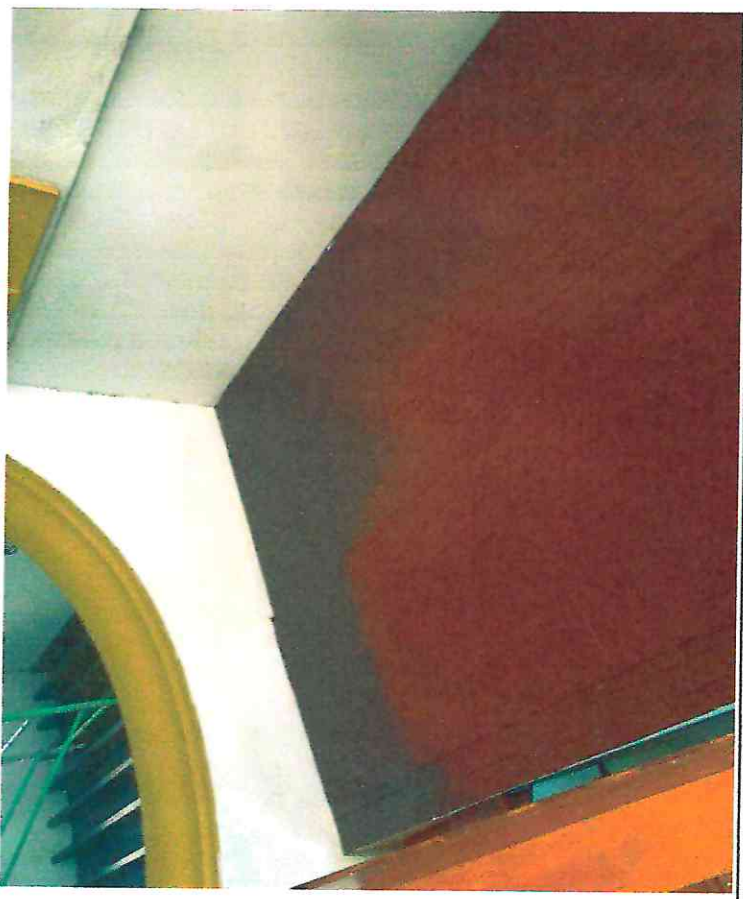

2.5.1.5 LIBERACION DE CIELO DE MADERA (PLAFÓN), CON PIEZAS DE RECUPERACION, UTILIZANDO CINCEL O MARR0 DE GOMA DE 5 LB. ASENTANDO GOLPES RASANTES Y SUAVES PARA NO DANAR ELEMENTOS ESTRUCTURALES Y/U ORNAMENTALES CIRCUNDANTES, INCLUYE: MANIOBRAS, ACARREOS DE MATERIAL, RESGUARDO, ANDAMIOS Y TODO LO NECESARIO PARA SU EJECUCIÓN

ARG. CIR0 AGUSTIN RUIZ RUEDA  
POR EL CONTRATISTA

ING. NATALIA MOSERT RODRIGUEZ ACOSTA  
SUPERVISOR UAAAN





*Orlando M. Aguado De La Cruz*

Manclouva # 1562 Col. Republica  
Tel. 135-94-55

Saltillo, Coahuila, México.

<b>CONTRATO No.:</b> 040/22 AD. MITTO	<b>OBRA:</b> RESTAURACIÓN EN CUBIERTAS Y ENTREPISOS DEL EDIFICIO "LA GLORIA"	<b>FECHA:</b> 30 DE AGOSTO DE 2022
<b>PERIODO:</b> 20 DE JUNIO AL 20 DE JULIO DE 2022	<b>UBICACIÓN:</b> UBICACIÓN: CALZ. ANTONIO NARRO 1923, BUENAVISTA CP 25315 SALTILLO, COAHUILA.	<b>ESTIMACION No.:</b> 1-N

**REPORTE FOTOGRAFICO**



9.01 **AREAS VERDES**  
 MANTENIMIENTO Y PODADO DE ARBOLES AL INTERIOR Y EXTERIOR DEL MONUMENTO HISTÓRICO. PROCURANDO QUE LAS AZOTÉAS Y CUBIERTAS NO SE LLENEN DE FOLLAJE QUE OBSTRUYE LAS BAJADAS DE AGUAS PLUVIALES, ALTURA APROX. 10 M, INCLUYE: CORTES, MANIOBRAS, ACARREO DE MATERIAL NO ÚTIL DENTRO Y FUERA DE LA OBRA, ANDAMIOS, LIMPIEZA Y TODO LO NECESARIO PARA EL

ARGONCKO AGUSTIN RUIZ RUEDA  
 POR EL CONTRATISTA

ING. NATALIA MOSERT RODRIGUEZ ACOSTA  
 SUPERVISOR UAAAN

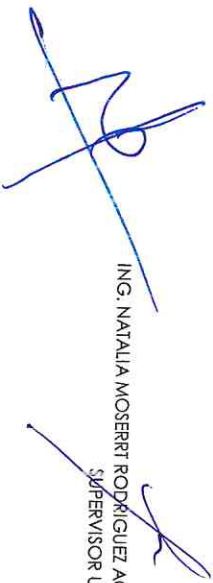

MENUS

Activos Fijos

Anticipos y Pagos

Comedor

Desarrollo

Comedor/Internado

Compras y Almacenes

Contabilidad

Control Escolar Licenciatura

Control Escolar Postgrado

CVU - Investigación

Declaración patrimonial

Documentos Pruebas 0

Entrega Recepción

Evaluación Docente Pruebas

Evaluación Docente

# Contabilidad - Saltillo - 2022

Sistema de Contabilidad - Saltillo - 2022

BUSQUEDA DE PROVEEDORES

EL NUMERO ES MAYOR A Y MENOR A

LA RAZON SOCIAL CONTIENE

LAS OBSERVACIONES CONTIENEN

EL RFC CONTIENE

EL CURP CONTIENE

Enviar

Limpiar

DATOS DEL PROVEEDOR

FOLIO 2511

RFC AAGES209298LA

RAZON EFREN MIGUEL AYALA DE LA GARZA

CONTACTO EFREN MIGUEL AYALA DE LA GARZA

CALLE MONCLOVA

COLONIA REPUBLICA PONIENTE

CIUDAD SALTILLO ESTADO COAH PAIS MEX

E\_MAIL e.mescenografias@hotmail.com

No. Cuenta de Cheques 9200103414

No. Sucursal 447

Nombre según Cta.Cheques EFREN MIGUEL AYALA DE LA GARZA

Fecha Apertura 2009-05-06

Nombre Banco SANTANDER, S.A.

Fecha de Cancelación

OBRAS CIVIL, CARPINTERIA

OBSERV.

CURP AAGES20929HCLYRF00

TEL. 1 8441359455-53

TEL. 2

CELULAR

REGISTRO 2022-06-08

RENOV.

T.COBR0 FACTURA SIN RETENCION

Modifica

<<<<

NO HAY RESULTADOS PARA MOSTRAR