



Universidad Autónoma Agraria Antonio Narro
Sistema de Contabilidad - Saltillo - 2022
Impresión de Póliza

Poliza No. **B-10-01678**

Elab :2022-10-31

Cheque No.

Imprimir

Referencia

DEP: EFREN MIGUEL AYALA DE LA GARZA - FACTURA NO. 5235 RESTAURACIÓN EN CUBIERTAS Y ENTREPISOS DEL EDIFICIO LA GLORIA CONTRATO NO. 040/22 AD-MTTP- MONTO TOTAL \$20,364,823.10 (ESTIMACIÓN 2)

APLICADA

Cuenta	Tipo	Refer.	Doc	Núm.	Descripción de la Partida	Cargo	Abono
2112-4000	PRV	2511	PAG	3504	EFREN MIGUEL AYALA DE LA GARZA	\$ 1,988,829.02	
5162-4000	PAR	6270100	PAG	3504	FACTURA NO. 5235 RESTAURACIÓN EN CUBIERTA Y ENTREPISOS DEL EDIFICIO LA GLORIA	\$ 1,988,829.02	
1112-1505	BCO	RE-BNTE07			(PD 3504 DEP) EFREN MIGUEL AYALA - FACTURA NO. 5235 RESTAURACIÓN		\$ 1,988,829.02
2112-4000	PRV	2511	PAG	3504	FACTURA NO. 5235 RESTAURACIÓN EN CUBIERTA Y ENTREPISOS DEL EDIFICIO LA GLORIA		\$ 1,988,829.02
TOTALES POLIZA						\$ 3,977,658.04	\$ 3,977,658.04

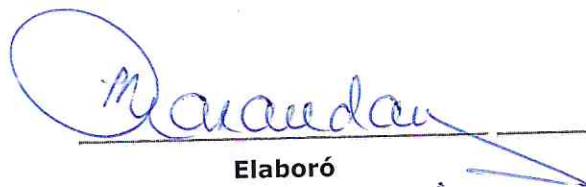
Elaboró

Revisó

Vo.Bo.

Reporte de Transferencias SPEIBANCO MERCANTIL DEL NORTE S.A.
RFC: BMN-930209-927

31/10/2022 12:02

Cuenta/ CLABE Ordenante	0118733476
Nombre del Ordenante	UNIVERSIDAD AUTONOMA AGRARIA ANTONIO NARRO
RFC o CURP del Ordenante	UAA750303NHA
Moneda	MXP
ID Tercero	2511
Nombre del Beneficiario	AYALA DE LA GARZA EFREN MIGUEL
Cuenta/CLABE/Celular	014078920010341404
RFC Beneficiario	AAGE5209298LA
Banco Destino	SANTANDER
Importe a Transferir	\$1,988,829.02
IVA	\$0.00
Fecha Aplicación	31/10/2022
Número de Referencia	3504
Propósito de la Transferencia	PGO FAC 5235 AYALA DE LA GARZA EFREN
Clave de Rastreo	8846APR2202210311964334754
Confirmación	OK. OPERACION EFECTUADA
Comisión	\$0.00
IVA Comisión	\$0.00
Capturó	CARLOS MONSIVAIS LEIJA
Fecha Captura	31/10/2022 11:59:46 a. m.
Ejecutó	CARLOS MONSIVAIS LEIJA
Fecha de Ejecución	31/10/2022 12:00:57 p. m.
Autorizó 1:	
Fecha Autorización 1:	
Autorizó 2:	
Fecha Autorización 2:	
Autorizó 3:	
Fecha Autorización 3:	
AutExcepción 1:	
Fecha AutExcepción 1:	
AutExcepción 2:	
Fecha AutExcepción 2:	
Modo de Ejecución	Individual
Nombre del Archivo	

Nota: Si su operación es en línea, el comprobante electrónico de pago (CEP) estará disponible en 5 minutos a partir de su aplicación, en caso de ser operación programada o recurrente, favor de revisar en la fecha de aplicación de la operación el resultado de la misma e imprimir su comprobante definitivo. La ruta para descargar el comprobante es: Consultas > Comprobante Electrónico de Pagos SPEI / SPID.

Operación realizada a través de los equipos de computo que procesan las peticiones de la Banca por Internet y que se ubican en la ciudad de México, D.F.

Para el caso de aclaración respecto a la operación celebrada, se podrá acudir a la Unidad Especializada de Atención a Aclaraciones de la Institución, según corresponda al lugar de celebración de la operación, o solicitarla a través de los siguientes teléfonos, en un lapso no mayor a 90 días naturales a partir de la fecha señalada en el presente comprobante:

México D.F. (55) 5140 5600 - Monterrey (81) 8156 9600 ? Guadalajara (33) 3669 9000 - Resto del país 01 800 226 6783



Universidad Autónoma Agraria Antonio Narro

Sistema de Anticipos y Pagos - 2022

PAGO DIRECTO

FORMATO: F-7.14-1

Imprimir



DOCUMENTO No. 3504 **PAGO DIRECTO**

Entidad Federativa : **5 - COAHUILA DE ZARAGOZA** **Elaborado : 2022-10-24**

Región : **5 -** **Liberado :**

Municipio : **30 - SALTILLO** **Autorizado :**

Finalidad : **25611 - ACTIVIDADES DE APOYO ADMINISTRATIVO**

Unidad Responsable : **410300001 -**

Sub Programa : **4161 - Remodelación del Edificio La Gloria**

Solicitante **1516-MANDUJANO ALVAREZ JOSE ENRIQUE**

Concepto **FACTURA NO. 5235 RESTAURACIÓN EN CUBIERTAS Y ENTREPISOS DEL EDIFICIO LA GLORIA CONTRATO NO. 040/22 AD-MTTP- MONTO TOTAL \$20,364,823.10 (ESTIMACIÓN 2)**

BENEFICIARIO **PRV-2511 : EFREN MIGUEL AYALA DE LA GARZA ✓**

Cuenta Bancaria

Part.	Descripción de la Partida	Importe
6270100	FACTURA NO. 5235 RESTAURACIÓN EN CUBIERTA Y ENTREPISOS DEL EDIFICIO LA GLORIA	\$ 1,988,829.02 ✓
TOTAL DEL DOCUMENTO DE PAGO		\$ 1,988,829.02



Handwritten mark



EFREN MIGUEL AYALA DE LA GARZA

AAGE5209298LA
 MONCLOVA No. 1562 República
 Saltillo Coahuila C.P.25280
 REGIMEN FISCAL
 612
 LUGAR DE EXPEDICION:
 25280

CLIENTE:
 UNIVERSIDAD AUTONOMA AGRARIA ANTONIO NARRO
 UAA750303NHA

DOMICILIO:
 CALZ. ANTONIO NARRO No. 1923 BUENAVISTA
 Saltillo, Coahuila, México, C.P.: 25315

Folio Interno
 5235
FECHA
 Octubre 24 2022 - 10:06:12

CANTIDAD	UNIDAD	DESCRIPCION	PRECIO	IMPORTE
1.00	UNID SERVICIO E48	PAGO DE ESTIMACION RECIBI DE LA UNIVERSIDAD AUTONOMA AGRARIA ANTONIO NARRO, LA CANTIDAD DE \$ 1'988,829.02 (UN MILLON NOVECIENTOS OCHENTA Y OCHO MIL OCHOCIENTOS VEINTINUEVE PESOS 02/100 M.N.), POR CONCEPTO DE PAGO DE ESTIMACION NO. 2-N DEL CONTRATO No. 040/22 AD.MTTO. RELATIVO A LA OBRA: RESTAURACION EN CUBIERTAS Y ENTREPISOS DEL EDIFICIO "LAGLORIA" EN LA UNIVERSIDAD AUTONOMA AGRARIA ANTONIO NARRO EN SALTILLO, COAHUILA. DE ACUERDO A LA SIGUIENTE INTEGRACION : IMPORTE ESTIMACION 2'857,512.97 AMORTIZACION DE ANTICIPO SIN IVA 1'143,005.19 SUB TOTAL 1'714,507.78 16% IVA 274,321.24 TOTAL 1'988,829.02	1,714,507.78	1,714,507.78

IMPORTE TOTAL CON LETRA
 UN MILLON NOVECIENTOS OCHENTA Y OCHO MIL OCHOCIENTOS VEINTINUEVE PESOS 02/100

SUB-TOTAL		1,714,507.78
FOLIO FISCAL FD3B2763-D24F-4EF7-B414-5D8A321A1EFB	FECHA Y HORA DE CERTIFICACION Octubre 24 2022 - 10:06:12	I.V.A. 274,321.24
SERIE DEL CERTIFICADO DEL SAT 00001000000505142236	SERIE DEL CERTIFICADO DEL EMISOR 00001000000506529291	TOTAL 1,988,829.02

FORMA DE PAGO: 99 - Por definir
METODO DE PAGO: PPD - Pago en parcialidades o diferido
MONEDA: MXN - Peso Mexicano
USO DEL CFDI: I01 - Construcciones
CONDICIONES DE PAGO: PARCIALIDADES



SELLO DEL SAT
 o/8PWPMwHIBVWGCLc6XtdS8EFM0Z9o0v7PH+zD4ZjKkpBQF14nq5OanwXZKiWhPn49zqtpM//96jp4OGIXSQW16xxK3EKOUKAuNt
 vOYbHUd0HCpBvlKMjstlR3oQw0IS4f5dD9eAvUie9jFUTge2eMzWkoLnLYhkQrm4D4isAeHNxlu4X5XZEh0I1NU6Th1gNjo
 Y0ap3sOP/pTPPhTpGW1ntil6ituqgdgXvRAw0jbBMPXIQmrPkN3T8X/7r6RJaXVE28GKRtirTaDOcLcs1pTBDMGzVz2zdxlY8g6
 d7506AAIDpfeQ/CmyhSu/Uby3RnOfO2X8Lf197IPA==

SELLO DIGITAL DEL EMISOR
 HmYijp//ejvX91ScHelrGHIK/nb2Kx2+J/ZH6ZR4IHs/17GHJLJC+ZvUPBd8hIA3dNDXnKC8frop+bZ2DUBwJY
 A98QYEvKrdABOguWeQIDdxph/CPK7yqe8rJTE9BtWxeidUUJpO4MosOt9WTSF7SWGpiFJzv1ehdKDDmP6pUpo
 HHDHMG2NrkYkj8Nf4kaPj23HpOOibKu/TpR7xySSCNoRa0ldVhw7TaCmMvvtl7sRtMBssA4dk3kzCoHajDE+xN
 vWHVd8vZNyengEuF+Do2eQ8EKIMq6usNxxGHHPk5KTRISN2mdrveVWA/7Z7JX+7a9JQyn7RpZR3ii3XQtsvjw==

CADENA ORIGINAL DEL COMPLEMENTO DE CERTIFICACION DIGITAL DEL SAT
 ||1.1|FD3B2763-D24F-4EF7-B414-5D8A321A1EFB|2022-10-24T10:06:15|MAS0810247C0|HmYi
 jp//ejvX91ScHelrGHIK/nb2Kx2+J/ZH6ZR4IHs/17GHJLJC+ZvUPBd8hIA3dNDXnKC8frop+bZ2DUBw
 JYA98QYEvKrdABOguWeQIDdxph/CPK7yqe8rJTE9BtWxeidUUJpO4MosOt9WTSF7SWGpiFJzv1ehdKDD
 DmP6pUpoHHDHMG2NrkYkj8Nf4kaPj23HpOOibKu/TpR7xySSCNoRa0ldVhw7TaCmMvvtl7sRtMBssA4d
 k3kzCoHajDE+xNvWHVd8vZNyengEuF+Do2eQ8EKIMq6usNxxGHHPk5KTRISN2mdrveVWA/7Z7JX+7a9JQ
 yn7RpZR3ii3XQtsvjw==|00001000000505142236||



EFREN MIGUEL AYALA DE LA GARZA

AGE5209298LA
 MONCLOVA No. 1562 República
 Saltillo Coahuila C.P.25280
 REGIMEN FISCAL
 612
 LUGAR DE EXPEDICION:
 25280

CLIENTE: UNIVERSIDAD AUTONOMA AGRARIA ANTONIO NARRO AAA750303NHA
DOMICILIO: CALZ. ANTONIO NARRO No. 1923 BUENAVISTA Saltillo, Coahuila, México, C.P. : 25315

Folio Interno
5235
FECHA
Octubre 24 2022 - 10:06:12

CANTIDAD	UNIDAD	DESCRIPCION	PRECIO	IMPORTE
1.00	UNID SERVICIO E48	PAGO DE ESTIMACION RECIBI DE LA UNIVERSIDAD AUTONOMA AGRARIA ANTONIO NARRO, LA CANTIDAD DE \$ 1'988,829.02 (UN MILLON NOVECIENTOS OCHENTA Y OCHO MIL OCHOCIENTOS VEINTINUEVE PESOS 02/100 M.N.), POR CONCEPTO DE PAGO DE ESTIMACION NO. 2-N DEL CONTRATO No. 040/22 AD.MTTO. RELATIVO A LA OBRA: RESTAURACION EN CUBIERTAS Y ENTREPISOS DEL EDIFICIO "LAGLORIA" EN LA UNIVERSIDAD AUTONOMA AGRARIA ANTONIO NARRO EN SALTILLO, COAHUILA. DE ACUERDO A LA SIGUIENTE INTEGRACION : IMPORTE ESTIMACION 2'857,512.97 AMORTIZACION DE ANTICIPO SIN IVA 1'143,005.19 SUB TOTAL 1'714,507.78 16% IVA 274,321.24 TOTAL 1'988,829.02	1,714,507.78	1,714,507.78

IMPORTE TOTAL CON LETRA UN MILLON NOVECIENTOS OCHENTA Y OCHO MIL OCHOCIENTOS VEINTINUEVE PESOS 02/100	SUB-TOTAL	1,714,507.78
---	------------------	--------------

FOLIO FISCAL FD3B2763-D24F-4EF7-B414-5D8A321A1EFB	FECHA Y HORA DE CERTIFICACION Octubre 24 2022 - 10:06:12	I.V.A.	274,321.24
SERIE DEL CERTIFICADO DEL SAT 00001000000505142236	SERIE DEL CERTIFICADO DEL EMISOR 00001000000506529291	TOTAL	1,988,829.02

FORMA DE PAGO: 99 - Por definir
 METODO DE PAGO: PPD - Pago en parcialidades o diferido
 MONEDA: MXN - Peso Mexicano
 USO DEL CFDI: I01 - Construcciones
 CONDICIONES DE PAGO: PARCIALIDADES



SELLO DEL SAT
 o/8PWPMwHIBVWGCLc6Xtd58EFM0Z9o0v7PH+zD4ZJKpBQF14nq5OanwXZKiWhPn49zqtPm//96jp4OGIXSQW16xxK3EKOuAuNt
 vOYbHUd0HCpBvIKMjlsTlr3oQw0IS4f5dD9eAvUie9JFUTge2eMzWkoLnLYhkQrm4D4IsAeHNxli4XSXZEhI0I1NUUs6Th1gNjo
 Y0ap3sOP/pTPPhTpGW1ntil6ituqgdgXvRAw0jBMPXIQmrPkN3T8X/7r6RJaXVE28GKRtirTaDOcLcs1pTBDMGzVz2zdxlY8g6
 d7506AAIDpfeQ/CmyrhSu/Uby3RnOf02X8Lf197IPA==
SELLO DIGITAL DEL EMISOR
 HmYijp//ejvX91ScHelrGHlK/nb2Kx2+J/ZH6ZR4IHs/17GHJLJC+ZvUPBd8hIA3dNDXnK8frop+bZ2DUBWjY
 A98QYEvKrdABOguWeQIDdxph/CPK7yqe8rJTE9BtWxeidUUJpO4MosOt9WTSF7SWGpiFJzv1ehdKDDmP6pUpo
 HHDHMG2NrkYkj8Nf4kaPj23HpOOibKu/TpR7xySSCNoRa0ldVhw7TaCmMVvtl7sRtMBssA4dk3kzCoHajDE+xN
 vVHVd8vZNyengEuF+Do2eQ8EKIMq6usNxxGHHPk5kTRISN2mdrveVWA/7Z7JX+7a9JQyn7RpZR3li3XQtsvjw==

CADENA ORIGINAL DEL COMPLEMENTO DE CERTIFICACION DIGITAL DEL SAT
 ||1.1|FD3B2763-D24F-4EF7-B414-5D8A321A1EFB|2022-10-24T10:06:15|MAS0810247C0|HmYi
 jp//ejvX91ScHelrGHlK/nb2Kx2+J/ZH6ZR4IHs/17GHJLJC+ZvUPBd8hIA3dNDXnK8frop+bZ2DUBW
 jYA98QYEvKrdABOguWeQIDdxph/CPK7yqe8rJTE9BtWxeidUUJpO4MosOt9WTSF7SWGpiFJzv1ehdKDD
 DmP6pUpoHHDHMG2NrkYkj8Nf4kaPj23HpOOibKu/TpR7xySSCNoRa0ldVhw7TaCmMVvtl7sRtMBssA4d
 k3kzCoHajDE+xNvVHVd8vZNyengEuF+Do2eQ8EKIMq6usNxxGHHPk5kTRISN2mdrveVWA/7Z7JX+7a9JQ
 yn7RpZR3li3XQtsvjw==|00001000000505142236|



Efren M. Ayala De La Garza

Monclova # 1562 Col. Republica

Tel. 135-94-55

Saltillo, Coahuila. México.

CARATULA DE ESTIMACION			
		FECHA DE ELABORACIÓN: 10 DE OCTUBRE DE 2022	
CONTRATO No. 040/22 AD. MTTO	PERIODO	21 DE JULIO AL 21 DE AGOSTO 2022	ESTIM. No. 2-N
UBICACIÓN:	CALZ. ANTONIO NARRO 1923, BUENAVISTA CP 25316 SALTILLO, COAHUILA.		
OBRA:	RESTAURACIÓN EN CUBIERTAS Y ENTREPISOS DEL EDIFICIO "LA GLORIA"		

PERIODO DE CONTRATO:

REPROGRAMACION POR ANTICIPO

INICIO: 20 DE JUNIO DE 2022

TERMINC 11 DE NOVIEMBRE DE 2022

ESTIMACION		RETENCIONES	
IMPORTE ESTA ESTIMACION:	2,857,512.97	RETENCION I.V.C. (-):	-
AMORTIZACION DEL ANTICIPO SIN IVA (-):	1,143,005.19	PENA CONVENCIONAL (-):	-
SUBTOTAL:	1,714,507.78	TOTAL RETENCIONES:	-
16% iva:	274,321.24		
TOTAL	1,988,829.02		
NETO A PAGAR	1,988,829.02 (UN MILLON NOVECIENTOS OCHENTA Y OCHO MIL OCHOCIENTOS VEINTINUEVE PESOS 02/100 M.N.)		

EFREN MIGUEL AYALA DE LA GARZA
REPRESENTANTE CONTRATISTA

Vo. Bo.

ING. JOSE ENRIQUE MANDUJANO ALVAREZ
SUBDIRECTOR DE SERVICIOS GENERALES

Vo. Bo.

ING. NATALIA MONSERRAT RODRIGUEZ ACOSTA
SUPERVISOR DE OBRA DE LA UNIVERSIDAD AUTONOMA AGRARIA
ANTONIO NARRO (UAAAN)





Erren M. Ayala De La Garza
 Monclova # 1562 Col. Republica
 Tel. 135-94-55
 Saltillo, Coahuila, México.

ESTADO DE CUENTA	
CONTRATO: 040/22 AD. MITTO	FECHA: 10 OCTUBRE DE 2022
UBICACIÓN: CALZ. ANTONIO NARRO 1923, BUENAVISTA CP 25315 SALTILLO, COAHUILA.	
OBRA: RESTAURACIÓN EN CUBIERTAS Y ENTREPISOS DEL EDIFICIO "LA GLORIA"	
PERIODO CONTRATO: 20 DE JUNIO DE 2022 AL 11 DE NOVIEMBRE DE 2022	DIFERIMIENTO / PRORROGA:

IMPORTE CONTRATADO IVA INC.: 20,364,823.10

IMPORTE DEL ANTICIPO IVA INC.: 8,145,929.24

ESTIM No.-	PERIODO DE DE	ESTIMACION A	IMPORTE ESTIMACION	AMORTIZ ANTIC.SIN IVA	SUBTOTAL	I.V.A.	TOTAL	R E T E N C I O N E S			SALDO A PAGAR	
								5% I.V.C.	OTROS	TOTAL RET		
1-N	20-jun-22	20-jul-22	1,167,864.51	467,145.80	700,718.71	112,114.99	812,833.70	-	-	-	812,833.70	
2-N	21-jul-22	15-sep-22	2,857,512.97	1,143,005.19	1,714,507.78	274,321.24	1,988,829.02	-	-	-	1,988,829.02	
TOTALES							4,025,377.48	1,610,150.99	2,415,226.49	386,436.23	2,801,662.72	2,801,662.72

SALDO CONTRATADO IVA INC.: 15,695,865.22

SALDO POR AMORTIZAR IVA INC.: 6,278,154.09

EFREN MIGUEL AYALA DE LA GARZA
 CONTRATISTA

M. Acosta
 ING. NATALIA MONSERRAT RODRIGUEZ ACOSTA
 SUPERVISOR UAAAN



Enon M. Aguilar De La Parra
 Monteclova # 1562 Col. Republica
 Tel. 135-94-55
 Sahilillo, Coahuila, México.

[Handwritten signature]

CONTRATO: 040/22 AD. MITTO		UBICACIÓN: CALZ. ANTONIO NARRO 1923, BUENAVISTA CP 25315 SALTILLO, COAHUILA.				FECHA: 10 OCTUBRE DE 2022	
OBRA: RESTAURACIÓN EN CUBIERTAS Y ENTREPISOS DEL EDIFICIO "LA GLORIA"		PERIODO EST. 21 DE JULIO DE 2022 AL 15 DE SEPTIEMBRE DE 2022				ESTIMACION	
PERIODO CONTRAT		DIFERIMIENTO / PRORROGA:				2-N	
20 DE JUNIO DE 2022 AL 11 DE NOVIEMBRE DE 2022							
CUERPO DE ESTIMACION							
CLAVE PARTIDA	CONCEPTO	UNIDAD	CONTRATO ACUM. TOTAL	CANTIDAD ACUM. ANT.	ESTA ESTIM.	P.U.	IMPORTE PARTIDAS
II RESTAURACIÓN EN CUBIERTAS Y ENTREPISOS DEL EDIFICIO "LA GLORIA"							
INTERVENCIÓN EN CUBIERTAS							
2.1	CUBIERTA A CUATRO AGUAS (ALTURA APROX. 15.00M)						
2.1.1	PRELIMINARES EN CUBIERTA A CUATRO AGUAS						14,576.94
2.1.1.6	LIBERACIÓN DE CARGADORES DE MADERA (MEDIDAS APROX. 2 1/2" X 6") CON PIEZAS DE	ML	120.80	120.80	60.35	241.54	14,576.94
2.1.2	LIMPIEZA Y TRATAMIENTO EN CUBIERTA A CUATRO AGUAS						102,741.06
2.1.2.1	LIMPIEZA Y TRATAMIENTO DE TEJA DE BARRO "COBIJA Y CANAL" (CÓNICA, MEDIA CAÑA O ÁRABE).	M2	49.10	49.14	0.00	335.74	16,484.83
2.1.2.2	LIMPIEZA Y TRATAMIENTO DE CABRILLA DE MADERA EXISTENTES (MEDIDAS APROX. 6.56 X 2.00 M).	PZA	4.00	0.00	4.00	9,202.14	36,809.56
2.1.2.3	LIMPIEZA Y TRATAMIENTO DE CARGADORES DE MADERA, RECUPERADOS, EN BUEN ESTADO	ML	60.40	65.91	0.00	818.67	49,447.67
2.1.3	SUMINISTROS Y TRATAMIENTOS EN CUBIERTA A CUATRO AGUAS						160,006.39
2.1.3.3	LIMPIEZA Y TRATAMIENTO DE VIGA DE MADERA (MEDIDA APROX. 2 1/2" X 6"), RECUPERADA, EN	ML	20.54	33.95	0.00	836.54	17,182.53
2.1.3.4	SUMINISTRO Y TRATAMIENTO DE CARGADORES DE MADERA, DE IGUALES CARACTERÍSTICAS A LA	ML	60.40	0.00	60.07	622.26	37,379.16
2.1.3.5	SUMINISTRO Y TRATAMIENTO DE TABLETAS DE MADERA, DE IGUALES CARACTERÍSTICAS A LA EXISTENTE	M2	85.93	98.52	0.00	1,227.10	105,444.70
2.1.4	CONSOLIDACIONES EN CUBIERTA A CUATRO AGUAS						337,178.86
2.1.4.1	CONSOLIDACIÓN DE CABRILLAS DE MADERA (TIRANTE, MONTANTE, TORNAPUNTA, PENDOLÓN Y	ML	24.00	49.30	0.00	24.00	36,174.00
2.1.4.2	COLOCACIÓN DE VIGA DE MADERA, RECUPERADA Y NUEVA, YA TRATADA, A UNA ALTURA APROX.	ML	41.08	0.00	0.00	33.95	1,430.19
2.1.4.3	COLOCACIÓN DE CARGADORES DE MADERA (RECUPERADA Y NUEVOS, YA TRATADOS), EN	ML	120.80	127.32	0.00	120.80	161,271.62
2.1.4.4	COLOCACIÓN DE TABLETA DE MADERA (RECUPERADA Y NUEVA, YA TRATADOS), A UNA ALTURA	M2	122.76	0.00	98.28	927.74	91,178.29
2.2	CUBIERTA A TRES AGUAS (ALTURA APROX. 11.00 M)						53,881.76
2.2.2	LIMPIEZA Y TRATAMIENTO EN CUBIERTA DE TRES AGUAS						
2.2.2.1	LIMPIEZA Y TRATAMIENTO DE TEJA DE BARRO "COBIJA Y CANAL" (CÓNICA, MEDIA CAÑA O ÁRABE,	M2	40.42	80.40	0.00	243.14	9,827.72
2.2.2.4	LIMPIEZA Y TRATAMIENTO DE CARGADORES DE MADERA (MEDIDA APROX. 4" X 8"), RECUPERADA,	ML	199.32	0.00	79.85	551.71	44,054.04
2.2.3	SUMINISTROS Y TRATAMIENTOS EN CUBIERTA A TRES AGUAS						309,416.13
2.2.3.1	SUMINISTRO Y TRATAMIENTO DE TEJAS DE BARRO, ACABADO NATURAL, "COBIJA Y CANAL" (CÓNICA,	M2	121.26	80.40	80.40	527.64	42,422.26
2.2.3.2	SUMINISTRO Y TRATAMIENTO DE CUMBRERAS DE BARRO, ACABADO NATURAL, QUE SE ADAPTEN A	ML	30.64	33.48	0.00	30.64	15,834.14
2.2.3.3	SUMINISTRO Y TRATAMIENTO DE ELEMENTOS DE MADERA EN VIGA (P. TABLA DE MADERA, FORRO	ML	57.00	0.00	28.27	2,382.03	67,339.99
2.2.3.4	SUMINISTRO Y TRATAMIENTO DE CARGADORES DE MADERA (MEDIDAS APROX. 4" X 8"), DE IGUALES	ML	199.32	0.00	151.70	612.69	92,945.07
2.2.3.5	SUMINISTRO Y TRATAMIENTO DE TABLETAS DE MADERA (1 1/2" X 6"), DE IGUALES CARACTERÍSTICAS A	M2	121.26	160.81	0.00	749.42	90,874.67
2.2.4	INTEGRACIONES EN CUBIERTA A TRES AGUAS						633,578.96
2.2.4.1	COLOCACIÓN DE ELEMENTOS DE MADERA EN VIGA (P. RECUPERADA Y NUEVA, YA TRATADA, A UNA	ML	76.00	0.00	28.27	2,104.41	59,491.67
2.2.4.2	COLOCACIÓN DE CARGADORES DE MADERA (4" X 8"), RECUPERADA Y NUEVA, YA TRATADA, A UNA	ML	199.32	231.51	0.00	1,875.32	373,788.78
2.2.4.3	COLOCACIÓN DE TABLETA DE MADERA, RECUPERADA Y NUEVA, YA TRATADA, A UNA ALTURA	M2	161.65	0.00	160.81	972.23	156,344.31
2.2.4.4	SUMINISTRO E INSTALACIÓN DE CAPA DE PROTECCIÓN A BASE ROLLO DE POLIESTER FESTER FELT	M2	161.68	0.00	160.81	273.33	43,954.20
2.3	CUBIERTA A UNA Y DOS AGUAS (ALTURA APROX. 8.00M)						83,691.37
2.3.2	LIMPIEZA Y TRATAMIENTO EN CUBIERTA DE UNA Y DOS AGUAS						
2.3.2.10	LIMPIEZA DE CABRILLA DE ACERO, A BASE DE ÁNGULOS, TORNILLOS, PLACAS, DOLIDADURA,	PZA	6.00	9.00	0.00	9,888.51	59,331.06
2.3.3	LIMPIEZA DE ELEMENTOS DE HIERRO Y ACERO, TORNILLOS, TURCAS, UNIONES, PLACAS, DE LA	PZA	16.00	0.00	13.00	1,873.87	24,360.31
2.4	CUBIERTA PLANA (CORREDORES, ALTURA APROX. 6.00 M)						83,646.34
2.4.1	PRELIMINARES EN CUBIERTA PLANA (CORREDORES)						

ING. NATALIA MONSERRAT RODRIGUEZ ACO:
 SUPERVISOR UAA

ARC. GREG. AGUSTIN RUIZ RUEDA
 POR EL CONTRATISTA



Enem M. Aguado De La Parra
 Monclova # 1562 Col. Republica
 Tel. 135-94-55
 Sotillo, Coahuila, México.

[Handwritten signature]

CONTRATO: 040/22 AD. MITTO	FECHA: 10 OCTUBRE DE 2022
UBICACIÓN: CALZ. ANTONIO NARRO 1923, BUENAVISTA CP 25315 SALTILLO, COAHUILA.	
PERIODO EST. 20 DE JUNIO DE 2022 AL 11 DE NOVIEMBRE DE 2022	PERIODO EST. 21 DE JULIO DE 2022 AL 15 DE SEPTIEMBRE DE 2022
CONTRAT	ESTIMACION 2-N
CUERPO DE ESTIMACION	
DIFERIMIENTO / PRORROGA:	

CLAVE PARTIDA	COCNEPTO	UNIDAD	CANTIDAD		P.U.	IMPORTE	IMPORTE PARTIDAS
			CONTRATO	ACUM. TOTAL			
2.4.1.3	ELIMINACIÓN DE FLORA O FAUNA PARÁSITA. LIBERANDO EL ESPÉCIMEN CON TODO Y RAÍZ, EN	PG	1.00	0.00	47,878.51	47,878.51	
2.4.1.10	LIBERACIÓN DE VIGAS DE MADERA, EN MAL ESTADO, UTILIZANDO CINCEL O MARRO DE GOMA DE	ML	436.24	0.00	298.31	28,988.17	
2.4.1.11	LIBERACIÓN DE INSTALACIÓN ELÉCTRICA, VOZ Y DATOS, OBSOLETA, I CABLEADO, CAJAS	PG	1.00	0.00	6,779.66	6,779.66	
2.4.2	LIMPIEZA Y TRATAMIENTO EN CUBIERTA PLANA (CORREDORES)						647,323.96
2.4.2.1	LIMPIEZA VIGAS DE MADERA EXISTENTES EN BUEN ESTADO (3 1/2" X 9 1/2"), RETIRO DE PINTURA	ML	537.32	0.00	994.55	534,391.61	
2.4.2.1.	LIMPIEZA DE TABLETA DE MADERA EXISTENTES EN BUEN ESTADO (1" X 6"), MEDIANTE SOLVENTES	M2	174.73	0.00	646.14	112,932.35	
2.4.3	SUMINISTROS Y TRATAMIENTOS EN CUBIERTA PLANA (CORREDORES)						145,900.65
2.4.3.1	SUMINISTRO, TRATAMIENTO Y COLOCACIÓN DE VIGAS DE MADERA (MEDIDAS APROX. 3 1/2" X 9	ML	436.24	0.00	1,506.46	145,900.65	
2.4.5	ALBANILERÍA Y ACABADOS EN CUBIERTA PLANA (CORREDORES)						70,692.29
2.4.5.7	REJUNTEO Y RAJUELEADO EN PARAMENTOS Y CORONAS DE PRETILES EXISTENTES, UTILIZANDO	M2	320.40	0.00	426.86	33,333.50	
2.4.5.8	INTEGRACIÓN DE APLANADOS EN PARAMENTOS, CORONAS DE PRETILES BROCALES DE BAJADAS DE	M2	320.40	0.00	426.86	37,358.79	
2.5.2	LIMPIEZA Y TRATAMIENTOS EN CUBIERTA PLANA (ENTREPISOS)						214,878.26
2.5.2.2	LIMPIEZA Y TRATAMIENTO DE VIGAS DE MADERA EXISTENTES (APROX. 3 1/2" X 9 1/2"), EN BUEN	ML	185.00	0.00	823.83	152,408.55	
2.5.2.3	LIMPIEZA Y TRATAMIENTO DE TABLETA DE MADERA EXISTENTES (APROX. 1 1/2" X 6"), EN BUEN ESTADO,	M2	80.63	0.00	774.77	62,469.71	
							2,857,512.97

[Handwritten signature]

ARQ. CIRIO AGUSTIN RUIZ RUEDA
 POR EL CONTRATISTA



Ernesto M. Aguado De La Garza
 Monclova # 1562 Col. Republica
 Telf. 335-94-55
 Saltillo, Coahuila, México.

GENERADORES

CONTRATO No: 040/22 AD. MITO

PERIODO: 21 DE JULIO DE 2022 AL 15 DE SEPTIEMBRE DE 2022

OBRA: RESTAURACIÓN EN CUBIERTAS Y ENTREPISOS DEL EDIFICIO "LA GLORIA"

UBICACIÓN: CALZ. ANTONIO NARRO 1923, BUENAVISTA CP 25315 SALTILLO, COAHUILA.

FECHA: 10 OCTUBRE DE 2022

ESTIMACION No. 2-N

NUMEROS GENERADORES

CLAVE	CONCEPTO	EDIF	LARGO	ANCHO DIAM.	ALTO Kg-ML	PZA	VOL. EJECUTADO	VOLUMEN CONTRATADO	UNI	VOLUMEN			ESTIMACION		
										ESTA ESTIMACION	TOTAL	EXCEDENTE	POR EJERCER	P.U.	IMPORTE
II	RESTAURACIÓN EN CUBIERTAS Y ENTREPISOS DEL EDIFICIO "LA GLORIA"														
2.1	INTERVENCIÓN EN CUBIERTAS														
2.1.1	CUBIERTA A CUATRO AGUAS (ALTURA APROX. 15.00M)														
2.1.1.1	PRELIMINARES EN CUBIERTA A CUATRO AGUAS														
2.1.1.1.6	LIBERACIÓN DE CARGADORES DE MADERA (MEDIDAS APROX. 2 1/2" X 6") CON PIEZAS DE RECUPERACIÓN INCLUYE: ANDAMIAJE, PLATAFORMAS DE TRABAJO, MANIOBRAS, RESGUARDO DE PIEZAS RECUPERADAS, ACARREOS DE MATERIAL NO UTIL DENTRO Y FUERA DE LA OBRA Y TODO LO NECESARIO PARA SU EJECUCIÓN.	VIGA 1 F-G-6-8	0.73				0.73								
		VIGA 2 F-G-6-8	1.69				1.69								
		VIGA 3 F-G-6-8	2.38				2.38								
		VIGA 4 F-G-6-8	3.05				3.05								
		VIGA 5 F-G-6-8	3.87				3.87								
		VIGA 6 F-G-6-8	3.84				3.84								
		VIGA 7 F-G-6-8	3.87				3.87								
		VIGA 8 F-G-6-8	3.20				3.20								
		VIGA 9 F-G-6-8	2.50				2.50								
		VIGA 10 F-G-6-8	1.79				1.79								
		VIGA 11 F-G-6-8	1.20				1.20								
		VIGA 12 F-G-6-8	0.88				0.88								
		VIGA 13 F-G-6-8	0.83				0.83								
		VIGA 14 F-G-6-8	1.13				1.13								
		VIGA 15 F-G-6-8	1.76				1.76								
		VIGA 16 F-G-6-8	2.43				2.43								
		VIGA 17 F-G-6-8	3.12				3.12								
		VIGA 18 F-G-6-8	3.81				3.81								
		VIGA 19 F-G-6-8	4.50				4.50								
		VIGA 20 F-G-6-8	4.50				4.50								
		VIGA 21 F-G-6-8	4.50				4.50								
		VIGA 22 F-G-6-8	3.56				3.56								
		VIGA 23 F-G-6-8	3.56				3.56								
		VIGA 24 F-G-6-8	3.56				3.56								
		VIGA 25 F-G-6-8	3.56				3.56								
		VIGA 26 F-G-6-8	2.83				2.83								
		VIGA 27 F-G-6-8	2.10				2.10								
		VIGA 28 F-G-6-8	1.34				1.34								
		VIGA 29 F-G-6-8	1.00				1.00								
		VIGA 30 F-G-6-8	0.82				0.82								
		VIGA 31 F-G-6-8	1.33				1.33								
		VIGA 32 F-G-6-8	2.07				2.07								
		VIGA 33 F-G-6-8	2.80				2.80								
		VIGA 34 F-G-6-8	2.70				2.70								
		VIGA 35 F-G-6-8	2.00				2.00								
		VIGA 36 F-G-6-8	1.29				1.29								
		VIGA 37 F-G-6-8													
		VIGA 38 F-G-6-8													

[Signature]
 ING. ENRIQUE MANDUJANO ALVAREZ
 SUPERVISOR UMAAN

[Signature]
 ING. NATALIA MONSERRAT RODRIGUEZ ACOSTA
 SUPERVISOR UMAAN



Juan M. Ayala De La Garza
 Monclova # 1562 Col. Republica
 Telf. 135-94-55
 Saltillo, Coahuila, México.

CONTRATO NO: 040/22 AD. MITTO
 PERIODO: 21 DE JULIO DE 2022 AL 15 DE SEPTIEMBRE DE 2022
 OBRA: RESTAURACIÓN EN CUBIERTAS Y ENTREPOSOS DEL EDIFICIO "LA GLORIA"
 UBICACIÓN: CALZ. ANTONIO NARRO 1923, BUENAVISTA CP 25315 SALTILLO, COAHUILA.
 FECHA: 10 OCTUBRE DE 2022
 ESTIMACIÓN No. 2-N

GENERADORES

CLAVE	CONCEPTO	EDIF	LARGO	ANCHO DIAM.	ALTO Kg-ML	PZA	VOL. EJECUTADA	VOLUMEN CONTRATADO	UN I	VOLUMEN			E S T A			
										ESTA ESTIMACION	ACUM. TOTAL	G EXCEDENTE	POR EJERCER	P.U.	IMPORTE	
2.1.2	LIMPIEZA Y TRATAMIENTO EN CUBIERTA A CUATRO AGUAS															
2.1.2.1	LIMPIEZA Y TRATAMIENTO DE TEJA DE BARRO "COBLIA Y CANAL" (CÓNICA, MEDIA CAÑA O ÁRABE), RECUPERADAS, EN BUEN ESTADO DE CONSERVACIÓN, QUE MANTENGA BARNIZ O ESMALTE AGRÍCOLO EN MAL ESTADO, MEDIANTE SOLVENTES (THINER) O AGUARRÁS BIDESTILADO. SE PODRÁ USAR ESPÁTULA DE METÁLICA PARA EL RETIRO DE RESIDUOS, TRATAMIENTO A BASE DE IMPERMEABILIZANTE REPELENTE O HIDROFUGANTE TRANSPARENTE SILOXANO BASE AGUA TOP COMEX O SIMILAR, APLICAR HASTA CUBRIR SUPERFICIE Y RELLENO DE POROS. INCLUYE: MATERIALES, TRASLAPES, MANIOBRAS Y TODO LO NECESARIO	F-G-6-8	0.83				0.83									
		F-G-6-8	0.83				0.83									
		F-G-6-6	1.30				1.30									
		F-G-6-8	1.90				1.90									
		F-G-6-8	2.78				2.78									
	CABRILLA VIGA 44	F-G-6-8	3.50				0.00									
	VIGA 45	F-G-6-8	3.56				3.50									
	VIGA 46	F-G-6-8	3.56				3.56									
	VIGA 47	F-G-6-8	3.56				0.00									
	CABRILLA VIGA 48	F-G-6-8	4.65				4.65									
	VIGA 49	F-G-6-8	4.65				4.65									
	VIGA 50	F-G-6-8	4.65				0.00									
	CABRILLA VIGA 51	F-G-6-8	3.84				3.84									
	VIGA 52	F-G-6-8	3.12				3.12									
	VIGA 53	F-G-6-8	2.40				2.40									
	VIGA 54	F-G-6-8	1.77				1.77									
	VIGA 55	F-G-6-8	1.08				1.08									
	VIGA 56	F-G-6-8	0.73				0.73									
	VIGA 57	F-G-6-8														
			122.54				122.54									
			-60.45													
			62.09				62.09									
			MENOS COBRADO EN EST.1													
			120.80				120.80									
									ML							
			49.10				49.10									
			49.14				98.28		M2							
			49.14			0.50	49.14									
			CAMA INFERIOR													
			0.50													
			49.10				49.10									
			49.14				49.14									
			0.04				0.04									
			49.14				49.14									
			0.00				0.00									
			49.10				49.10									
			335.74				335.74									
			14,576.94				14,576.94									





Erwin M. Aguilar De La Garza
 Monclova # 1562 Col. Republica
 Tel. 335-94-55
 Saltillo, Coahuila, México.

GENERADORES

CONTRATO No: 040/22 AD. MITO
PERIODO: 21 DE JULIO DE 2022 AL 15 DE SEPTIEMBRE DE 2022
OBRA: RESTAURACIÓN EN CUBIERTAS Y ENTREPISOS DEL EDIFICIO "LA GLORIA"
UBICACIÓN: CALZ. ANTONIO NARRO 1923, BUENAVISTA CP 25315 SALTILLO, COAHUILA.
FECHA: 30 OCTUBRE DE 2022
ESTIMACION No. 2-N

CLAVE	CONCEPTO	EDIF	LARGO	ANCHO DIAM.	ALTO Kg-ML	PZA	VOL. EJECUTADO	VOLUMEN CONTRATADO	U N I	VOLUMEN			E S T A	
										ESTA ESTIMACION	ACUM. TOTAL	G EXCEDENTE	POR EJERCER	P.U.
2.1.2.2	LIMPIEZA Y TRATAMIENTO DE CARRILLA DE MADERA EXISTENTES (MEDIDAS APROX. 6.56 X2.00 M). "COLOCADA EN SU SITIO, SIN LIBERAR" (TIRANTE, MONTANTE, TORNAPUNTA, PENDOLON Y PAR), QUE PRESENTEN BARNIZ Y MANCHA, MEDIANTE SOLVENTES (THINER) O AGUARRÁS BIDESTILADO, REALIZANDO PRUEBAS PARA VERIFICAR QUE ESTOS PRODUCTOS NO DAÑE LA SUPERFICIE DE LA MADERA. SE PODRÁ USAR ESPÁTULA DE MADERA PARA EL RETIRO DE RESIDUOS, TRATAMIENTO MEDIANTE LA COLOCACION DE ANTI TERMITA, ANTI FLAMA, MANCHA (PREVIA CALA DEL TONO) Y NUTRIDO CON ACEITE DE LINAZA, GOMA DAMAR Y CERA DE ABEJA, APLICANDO DE 3 A 4 CAPAS DEJANDO SECAR 24 HRS ENTRE CADA CAPA. INCLUDE: ANDAMIOS, MATERIALES, MANIOBRAS, ACARREOS DE MATERIALES, LIMPIEZAS Y TODO LO NECESARIO PARA SU CORRECTA EJECUCION.	F-G-6-8					4.00	4.00	PZA	4.00	4.00	0.00	9,202.14	36,808.56
2.1.2.3	LIMPIEZA Y TRATAMIENTO DE CARGADORES DE MADERA, RECUPERADOS, EN BUEN ESTADO (MEDIDAS APROX. 2 1/2" X 6"), QUE PRESENTEN BARNIZ Y MANCHA, MEDIANTE SOLVENTES (THINER) O AGUARRÁS BIDESTILADO, REALIZANDO PRUEBAS PARA VERIFICAR QUE ESTOS PRODUCTOS NO DAÑE LA SUPERFICIE DE LA MADERA. SE PODRÁ USAR ESPÁTULA DE MADERA PARA EL RETIRO DE RESIDUOS, TRATAMIENTO MEDIANTE LA COLOCACION DE ANTI TERMITA, ANTI FLAMA, MANCHA (PREVIA CALA DEL TONO) Y NUTRIDO CON ACEITE DE LINAZA, GOMA DAMAR Y CERA DE ABEJA, APLICANDO DE 3 A 4 CAPAS DEJANDO SECAR 24 HRS ENTRE CADA CAPA. INCLUDE: MATERIALES, DESPERDICIOS, MANIOBRAS, ACARREOS DE MATERIALES, LIMPIEZAS Y TODO LO NECESARIO PARA SU CORRECTA EJECUCION.													
		VIGA RECUPERADA 1	0.73				0.73							
		VIGA RECUPERADA 2	1.69				1.69							
		VIGA RECUPERADA 3	2.38				2.38							
		VIGA RECUPERADA 4	3.05				3.05							
		VIGA RECUPERADA 5	3.87				3.87							
		VIGA RECUPERADA 9	2.50				2.50							
		VIGA RECUPERADA 10	1.79				1.79							
		VIGA RECUPERADA 12	0.88				0.88							
		VIGA RECUPERADA 16	2.43				2.43							
		VIGA RECUPERADA 30	1.00				1.00							
		VIGA RECUPERADA 31	0.82				0.82							
		VIGA RECUPERADA 34	2.80				2.80							
		VIGA RECUPERADA 36	2.70				2.70							
		VIGA RECUPERADA 37	2.00				2.00							
		VIGA RECUPERADA 38	1.29				1.29							
		VIGA RECUPERADA 39	0.83				0.83							
		VIGA RECUPERADA 40	0.83				0.83							
		VIGA RECUPERADA 41	1.30				1.30							
		VIGA RECUPERADA 42	1.90				1.90							
		VIGA RECUPERADA 43	2.78				2.78							
		VIGA RECUPERADA 45	3.50				3.50							
		VIGA RECUPERADA 46	3.56				3.56							

Erwin M. Aguilar De La Garza
 INGENIERO ACUSTICOR-ROIZ RUEDA
 SUPERVISOR CONTRATISTA

Erwin M. Aguilar De La Garza
 ING. NATALIA MONERRAT RODRIGUEZ ACOSTA
 SUPERVISOR UAAAN



Enrique M. Aguayo De La Cruz
Monclova # 1562 Col. República
Tel. 135-94-55
Sanfilippo, Coahuila, México.

CONTRATO No: 040/22 AD. HITTO
PERIODO: 21 DE JULIO DE 2022 AL 15 DE SEPTIEMBRE DE 2022

OBRA: RESTAURACIÓN EN CUBIERTAS Y ENTREPISOS DEL EDIFICIO "LA GLORIA"
UBICACIÓN: CALZ. ANTONIO NARRO 1923, BUENAVISTA CP 253145 SALTILLO, COAHUILA.

FECHA: 30 OCTUBRE DE 2022
ESTIMACIÓN No. 2-N

Table with columns: CLAVE, CONCEPTO, EDIF, LARGO, ANCHO DIAM., ALTO Kg-ML, PZA, VOL. EJECUTADO, VOLUMEN CONTRATADO, UN, ESTIMACION, ACUM. TOTAL, G EXCEDENTE, POR EJERCER, ESTIMACION P.U., IMPORTE. Includes detailed item descriptions like 'SUMINISTROS Y TRATAMIENTOS EN CUBIERTA A CUATRO AGUAS' and 'SUMINISTRO Y TRATAMIENTO DE CARGADORES DE MADERA'.

Handwritten signatures in blue ink at the top of the page.

ING. JOSE ENRIQUE MANDUJANO ALVAREZ
SUBDIRECTOR DE SERVICIOS GENERALES UAAAN

ING. NATALIA MONSERRAT RODRIGUEZ ACOSTA
SUPERVISOR UAAAN



Dr. M. Ygalta De La Cruz
 Manclowa # 1562 Col. Republica
 Tel. 135-94-55
 Saltillo, Coahuila, México.

GENERADORES

CONTRATO No: 040/22 AD. MITTO	OBRA: RESTAURACIÓN EN CUBIERTAS Y ENTREPISOS DEL EDIFICIO "LA GLORIA"	FECHA: 10 OCTUBRE DE 2022
PERIODO: 21 DE JULIO DE 2022 AL 15 DE SEPTIEMBRE DE 2022	UBICACIÓN: UBICACIÓN: CALZ. ANTONIO NARRO 1923, BUENA VISTA CP 25315 SALTILLO, COAHUILA.	ESTIMACION No. 2-N

CLAVE	CONCEPTO	EDIF	LARGO	ANCHO DIAM.	ALTO Kg-ML	PZA	VOL. EJECUTADO	VOLUMEN CONTRATADO	UN I	VOLUMEN			E S T A		
										ESTA ESTIMACION	ACUM. TOTAL	G EXCEDENTE	POR EJERCER	P.U.	IMPORTE
2.1.3.5	SUMINISTRO Y TRATAMIENTO DE TABLETAS DE MADERA, DE IGUALES CARACTERÍSTICAS A LA EXISTENTE (MEDIDA APPROX. 1 1/2" X 8"), DE MADERA DE CALIDAD ÓPTIMA, ESTUPADA, QUE NO ESTÉ FLAMBEADA O LLENA DE NUDOS; SE ESTIBARÁ CORRECTAMENTE EN UN SITIO LIBRE DE HUMEDAD Y BAJO TECHO, TRATAMIENTO MEDIANTE LA COLOCACIÓN DE ANTI TERMITA, ANTI FLAMA, MANCHA (PREVIA CALA DEL TONO) Y NUTRIDO CON ACEITE DE LINAZA, GOMA DAMAR Y CERA DE ABEJA, APLICANDO DE 3 A 4 CAPAS DEJANDO SECAR 24 HRS ENTRE CADA CAPA, INCLUYE: MATERIALES, DESPERDICIOS, MANOBRAS, ACARREOS DE MATERIALES, LIMPIEZAS Y TODO LO NECESARIO PARA SU CORRECTA AREA 1 TRIANGULO	F-G-6-8	3.56				3.56	60.40	ML	60.07	60.07	0.00	0.33	622.26	37,379.16
	AREA 2 TRAPESIO	F-G-6-8	6.28		3.48		10.93								
	AREA 3 RECTANGULO	F-G-6-8	11.08	4.89	3.60		28.75								
	AREA 4 TRIANGULO	F-G-6-8	5.42	0.90			4.88								
	AREA 5 TRAPESIO	F-G-6-8	8.29		4.51		18.69								
	AREA 6 RECTANGULO	F-G-6-8	11.08	4.89	3.57		28.51								
	AREA 7 Y 8 TRIANGULO	F-G-6-8	5.42	1.04			5.64								
		F-G-6-8	0.98	0.90		2.00	0.88	85.93	M2	85.93	98.28	12.35	0.00	1,227.10	105,444.70
2.1.4	CONSOLIDACIONES EN CUBIERTA A CUATRO AGUAS														
2.1.4.1	CONSOLIDACIÓN DE CABRILLAS DE MADERA (TIRANTE, MONTANTE, TORNAPUNTA, PENDOLÓN Y PAR) SE REALIZARÁ POR MEDIO DE INJERTO DE MADERA DE IGUALES CARACTERÍSTICAS (DIMENSIONES Y TIPO DE MADERA), HACIENDO CORTE Y EMPATE (RAYO DE ZEUS), REFORZANDO CON TORNILLO O VARILLA ROSCADA, RONDANA DE PRESIÓN, TUERCA, TARBUGO DE MADERA Y DE RESINA EPOXICA EN LAS UNIONES; TRATAMIENTO DE INJERTOS MEDIANTE LA COLOCACIÓN DE ANTI TERMITA, ANTI FLAMA, MANCHA (PREVIA CALA DEL TONO) Y NUTRIDO CON ACEITE DE LINAZA, GOMA DAMAR Y CERA DE ABEJA, APLICANDO 3 A 4 CAPAS DEJANDO SECAR 24 HRS ENTRE CADA CAPA, INCLUYE: SUMINISTROS, MATERIALES, CORTES, TRASLAPES, DESPERDICIOS, ELEVACIONES; COLOCACIÓN, FIJACIÓN, MANOBRAS, ANDAMIOS Y TODO LO CABRILLA 44-26	F-G-6-8	3.58	2.00			7.16								
	PENDIENTE SUPERIOR	F-G-6-8	0.97				0.97								
	DIAGONAL	F-G-6-8	6.00				6.00								
	TIRANTE	F-G-6-8													

[Handwritten signature]

[Handwritten signature]

ING. GUSTAVO RUIZ RUEDA
 PUESTO CONTRATISTA

ING. NATALIA MONERRAT RODRIGUEZ ACOSTA
 SUPERVISOR UAAAN

ING. JOSE ENRIQUE MANDUJANO ALVAREZ
 SUBDIRECTOR DE SERVICIOS GENERALES UAAAN



Enon M. Aguilar De La Garza
 Monclova # 1562 Col. Republica
 Tel. 335-94-55
 Saltillo, Coahuila, México.

[Handwritten signature]

CONTRATO No: 040/22 AD. MITO	OBRA: RESTAURACIÓN EN CUBIERTAS Y ENTREPISOS DEL EDIFICIO "LA GLORIA"	FECHA: 10 OCTUBRE DE 2022
PERIODO: 21 DE JULIO DE 2022 AL 15 DE SEPTIEMBRE DE 2022	UBICACIÓN: CALZ. ANTONIO NARRO 1923, BUENAVISTA CP 25315 SALTILLO, COAHUILA.	ESTIMACION No. 2-N

CLAVE	CONCEPTO	EDIF	LARGO	ANCHO DIAM.	ALTO kg-ML	PZA	VOL. EJECUTADO	VOLUMEN CONTRATADO	U N I T	VOLUMEN			E S T A		
										ESTA ESTIMACION	ACUM. TOTAL	G EXCEDENTE	POR EJERCER	P.U.	IMPORTE
2.1.4.2	COLOCACIÓN DE VIGA DE MADERA, RECUPERADA Y NUEVA, YA TRATADA, A UNA ALTURA APROX. DE 10.00 A 11.00 M, INCLUYE: FIJACIÓN, ACARREOS, ELEVACIONES, CORTES, DESPERDICIOS, PREPARACIÓN DE LA SUPERFICIE DE APOYO, MACHIMBRADO CON PIEZAS DE ADOBE ASENTADO CON ARENA DE ARROYO- CAL, ANDAMIAJE, PLATAFORMAS DE TRABAJO, EQUIPO, MATERIAL, HERRAMIENTA Y TODO LO NECESARIO PARA SU COLOCACIÓN	F-G-6-8	4.50			2.00	9.00	24.00	ML	24.00	49.30	25.30	0.00	1,507.25	36,174.00
		F-G-6-8	0.96			2.00	1.92								
		F-G-6-8	6.00				6.00								
		F-G-6-8	4.50			2.00	9.00								
		F-G-6-8	1.65				1.65								
			7.40			7.40	49.30								
2.1.4.3	COLOCACIÓN DE CARGADORES DE MADERA (RECUPERADA Y NUEVOS, YA TRATADOS), EN SEGUNDO NIVEL DE 0.00 A 6.00 M DE ALTURA APROX. INCLUYE: PREPARACIÓN DE SUPERFICIE DE SOPORTE, MACHIMBRADO CON PIEZAS DE BARRO ASENTADAS CON MORTERO ARENA-CAL-CEMENTO, DESPERDICIOS, CORTES, FIJACIÓN, ELEVACIONES, ACARREOS, ANDAMIAJE, PLATAFORMAS DE TRABAJO, EQUIPO, MATERIAL, HERRAMIENTA Y TODO LO NECESARIO PARA SU COLOCACIÓN	F-G-6-5	0.73				0.73	41.08	ML	33.95	33.95	0.00	7.13	1,430.19	48,554.95
		F-G-6-5	1.69				1.69								
		F-G-6-5	2.38				2.38								
		F-G-6-5	3.05				3.05								
		F-G-6-5	3.87				3.87								
		F-G-6-5	3.84				3.84								
		F-G-6-5	3.87				3.87								
		F-G-6-5	3.20				3.20								
		F-G-6-5	2.50				2.50								
		F-G-6-5	1.79				1.79								
		F-G-6-5	1.20				1.20								
		F-G-6-5	0.88				0.88								
		F-G-6-5	0.83				0.83								
		F-G-6-5	1.13				1.13								
		F-G-6-5	1.76				1.76								
		F-G-6-5	2.43				2.43								
		F-G-6-5	3.12				3.12								

[Handwritten signature]

ING. NATALIA MONERRAT RODRIGUEZ ACOSTA
 SUPERVISOR UAAAN

ING. JOSE ENRIQUE MANDUJANO ALVAREZ
 SUBDIRECTOR DE SERVICIOS GENERALES UAAAN



Enon M. Yagala De La Granga
Manclavia #1562 Col. Republica
Tel. 335-94-55
Saltillo, Coahuila, México.

GENERADORES

CONTRATO No: 040/22 AD. MITTO

PERIODO: 21 DE JULIO DE 2022 AL 15 DE SEPTIEMBRE DE 2022

OBRA: RESTAURACIÓN EN CUBIERTAS Y ENTREPISOS DEL EDIFICIO "LA GLORIA"

UBICACIÓN: CALZ. ANTONIO NARRO 1923, BUENAVISTA CP 25315 SALTILLO, COAHUILA.

FECHA: 10 OCTUBRE DE 2022

ESTIMACION No. 2-N

NUMEROS GENERADORES

CLAVE	CONCEPTO	EDIF	LARGO	ANCHO DIAM.	ALTO Kg-ML	PZA	VOL. EJECUTADO	VOLUMEN CONTRATADO	UNI	VOLUMEN			ESTA ESTIMACION			
										ACUM. TOTAL	G EXCEDENTE	POR EJERCER	P.U.	IMPORTE		
	VIGA NUEVA 18 F-G-68		3.81				3.81									
	CABRILLA VIGA 19 F-G-68						0.00									
	VIGA NUEVA 20 F-G-68		4.50				4.50									
	VIGA NUEVA 21 F-G-68		4.50				4.50									
	CABRILLA VIGA 22 F-G-68						0.00									
	VIGA NUEVA 23 F-G-68		3.56				3.56									
	VIGA NUEVA 24 F-G-68		3.56				3.56									
	VIGA RECUPERADA 25 F-G-68		3.56				3.56									
	CABRILLA VIGA 26 F-G-68						0.00									
	VIGA NUEVA 27 F-G-68		2.88				2.88									
	VIGA NUEVA 28 F-G-68		2.10				2.10									
	VIGA RECUPERADA 29 F-G-68		1.34				1.34									
	VIGA RECUPERADA 30 F-G-68		1.00				1.00									
	VIGA RECUPERADA 31 F-G-68		0.82				0.82									
	VIGA NUEVA 32 F-G-68		1.33				1.33									
	VIGA NUEVA 33 F-G-68		2.07				2.07									
	VIGA RECUPERADA 34 F-G-68		2.80				2.80									
	CABRILLA VIGA 35 F-G-68						0.00									
	VIGA RECUPERADA 36 F-G-68		2.70				2.70									
	VIGA RECUPERADA 37 F-G-68		2.00				2.00									
	VIGA RECUPERADA 38 F-G-68		1.29				1.29									
	VIGA RECUPERADA 39 F-G-68		0.83				0.83									
	VIGA RECUPERADA 40 F-G-68		0.83				0.83									
	VIGA RECUPERADA 41 F-G-68		1.30				1.30									
	VIGA RECUPERADA 42 F-G-68		1.90				1.90									
	VIGA RECUPERADA 43 F-G-68		2.78				2.78									
	CABRILLA VIGA 44 F-G-68						0.00									
	VIGA RECUPERADA 45 F-G-68		3.50				3.50									
	VIGA RECUPERADA 46 F-G-68		3.56				3.56									
	VIGA RECUPERADA 47 F-G-68		3.56				3.56									
	CABRILLA VIGA 48 F-G-68						0.00									
	VIGA NUEVA 49 F-G-68		4.65				4.65									
	VIGA NUEVA 50 F-G-68		4.65				4.65									
	CABRILLA VIGA 51 F-G-68						0.00									
	VIGA RECUPERADA 52 F-G-68		3.84				3.84									
	VIGA RECUPERADA 53 F-G-68		3.12				3.12									
	VIGA RECUPERADA 54 F-G-68		2.40				2.40									
	VIGA RECUPERADA 55 F-G-68		1.77				1.77									
	VIGA RECUPERADA 56 F-G-68		1.08				1.08									
	VIGA RECUPERADA 57 F-G-68		0.73				0.73									
	VIGA RECUPERADA 57 F-G-68		4.76				4.76									
	VIGA RECUPERADA DIAGONAL POSTERIOR NORTE						127.30									
								120.80	ML	120.80	120.80	120.80	1,335.03	6.50	0.00	161,271.62

ING. NATALIA MONSERRAT RODRIGUEZ ACOSTA
SUPERVISOR UMAAN



Enrique M. Aguilar De La Garza
 Manclowa # 1562 Col. Republica
 Tel. 335-94-55
 Saltillo, Coahuila, México.

G E N E R A D O R E S

CONTRATO No: 040/22 AD. MITO

PERIODO: 21 DE JULIO DE 2022 AL 15 DE SEPTIEMBRE DE 2022

OBRA: RESTAURACIÓN EN CUBIERTAS Y ENTREPISOS DEL EDIFICIO "LA GLORIA"

UBICACIÓN: CALZ. ANTONIO NARRO 1923, BUENAVISTA CP 25315 SALTILLO, COAHUILA.

FECHA: 30 OCTUBRE DE 2022

ESTIMACION (No. 2-N)

NUMEROS GENERADORES

CLAVE	CONCEPTO	EDIF	LARGO	ANCHO DIAM.	ALTO Kg-MIL	PZA	VOL. EJECUTADO	U N I	VOLUMEN CONTRATADO	VOLUMEN			E S T A		
										ESTA ESTIMACION	ACUM. TOTAL	G EXCEDENTE	POR EJERCER	P.U.	IMPORTE
2.1.4.4	COLOCACIÓN DE TABLETA DE MADERA (RECUPERADA Y NUEVA, YA TRATADOS), A UNA ALTURA APROX. DE 12 A 15 M, INCLUYE: CORTES, DESPERDICIOS, FIJACIÓN, AGRREOS, ELEVACIONES, ANDAMIAJE, PLATAFORMAS DE TRABAJO, EQUIPO, MATERIAL, HERRAMIENTA Y TODO LO NECESARIO PARA SU COLOCACIÓN.	F-G-6-8	6.28	4.89	3.48		10.93								
	AREA 1 TRIANGULO	F-G-6-8	11.08	0.90	3.60		28.75								
	AREA 2 TRAPESIO	F-G-6-8	5.42	0.90	4.51		4.88								
	AREA 3 RECTANGULO	F-G-6-8	8.29	4.89	3.57		18.69								
	AREA 4 TRIANGULO	F-G-6-8	11.08	1.04			28.51								
	AREA 5 TRAPESIO	F-G-6-8	5.42	0.90			5.64								
	AREA 6 RECTANGULO	F-G-6-8	0.98			2.00	0.88								
	AREA 7 Y 8 TRIANGULO	F-G-6-8					98.28	M2	122.76	98.28	98.28	0.00	24.48	927.74	91,178.29
2.2	CUBIERTA A TRES AGUAS (ALTURA APROX. 11.00 M)														
2.2.2	LIMPIEZA Y TRATAMIENTO EN CUBIERTA DE TRES AGUAS														
2.2.2.1	LIMPIEZA Y TRATAMIENTO DE TEJA DE BARRO "COBLIA Y CANAL" (CÓNICA, MEDIA CAÑA O ÁRABE, MEDIDAS APROX. 20X40 CM), RECUPERADA, EN BUEN ESTADO DE CONSERVACIÓN, QUE MANTIENGA BARNIZ O ESMALTE ACRÍLICO EN MAL ESTADO, MEDIANTE SOLVENTES (THINER) O AGUARRÁS BIDESTILADO, SE PODRÁ USAR ESPÁTULA DE METALICA PARA EL RETIRO DE RESIDUOS, TRATAMIENTO IMPERMEABILIZANTE A BASE DE REPELENTE O HIDROFUGANTE TRANSPARENTE SILOXANO BASE AGUA TOP COMEX, O SIMILAR, APLICAR HASTA CUBRIR SUPERFICIE Y RELLENO DE POROS, INCLUYE: MATERIALES TRASLAPES, DESPERDICIOS, MANIOBRAS Y TODO LO NECESARIO PARA SU LIMPIEZA	G-1,6-8	6.02	0.86			5.18								
	LADO SUJR	G-1,6-8	5.87	6.02			17.67								
	AREA 1 RECTANGULO	G-1,6-8	12.18	0.90	6.05		39.57								
	AREA 2 TRIANGULO	G-1,6-8	6.03	5.71			17.22								
	AREA 3 TRAPESIO	D-F,6-8	5.86	1.04			6.09								
	AREA 4 TRIANGULO	D-F,6-8	5.91	5.86			17.32								
	LADO NORTE	D-F,6-8	12.15	1.00	6.16		40.50								
	AREA 1 RECTANGULO	D-F,6-8	6.10	5.66			17.26								
	AREA 2 TRIANGULO						140.81	M2	40.42	40.42	80.40	39.98	0.00	243.14	9,827.72
	AREA 3 TRAPESIO						80.40								
	AREA 4 TRIANGULO														

ING. JOSE ENRIQUE MANDUJANO ALVAREZ
 SUBDIRECTOR DE SERVICIOS GENERALES UAAAN

ING. NATALIA MONSERRAT RODRIGUEZ ACOSTA
 SUPERVISOR UAAAN

ING. JOSE ENRIQUE MANDUJANO ALVAREZ
 SUBDIRECTOR DE SERVICIOS GENERALES UAAAN



Enrique M. Aguado De La Garza
 Monclova # 1562 Col. Republica
 Tel. 335-54-55
 Saltillo, Coahuila, México.

GENERADORES

CONTRATO NO: 040/22 AD. MITO

PERIODO: 21 DE JULIO DE 2022 AL 15 DE SEPTIEMBRE DE 2022

UBIR: RESTAURACIÓN EN CUBIERTAS Y ENTREPÓSOS DEL EDIFICIO "LA GLORIA"

UBICACIÓN: CALZ. ANTONIO NARRO 1923, BUENAVISTA CP 25315 SALTILLO, COAHUILA.

FECHA: 10 OCTUBRE DE 2022

ESTIMACION No. 2-N

NUMEROS GENERADORES

CLAVE	CONCEPTO	EDIF	LARGO	ANCHO DIAM.	ALTO Kg-ML	PZA	VOL. EJECUTADO	VOLUMEN CONTRATADO	U N I	V O L U M E N			E S T A			
										ESTA ESTIMACION	ACUM. TOTAL	G EXCEDENTE	POR EJERCER	P.U.	IMPORTE	
2.2.2.4	LIMPIEZA Y TRATAMIENTO DE CARGADORES DE MADERA (MEDIDA APROX. 4" X 8"), RECUPERADA, EN BUEN ESTADO, QUE PRESENTEN BARNIZ Y MANCHA, MEDIANTE SOLVENTES (THINER) O AGUARRÁS BIDESTILADO, REALIZANDO PRUEBAS PARA VERIFICAR QUE ESTOS PRODUCTOS NO DAÑEN LA SUPERFICIE DE LA MADERA, SE PODRÁ USAR ESPÁTULA DE MADERA PARA EL RETIRO DE RESIDUOS, TRATAMIENTO MEDIANTE LA COLOCACIÓN DE ANITERMITA, ANTI FLAMA, MANCHA (PREVIA CALA DEL TONO) Y NUTRIDO CON ACEITE DE LINAZA, GOMA DAMAR Y CERA DE ABEJA, APLICANDO DE 3 A 4 CAPAS DEJANDO SECAR 24 HRS ENTRE CADA CAPA, INCLUYE: MATERIALES, DESPERDICIOS, MANIOBRAS, ACARREOS DE MATERIALES, LIMPIEZAS Y TODO LO															
	LADO SUR															
	5 VIGA RECUPERADA	G-1,6-8	3.62				3.62									
	6 VIGA RECUPERADA	G-1,6-8	2.99				2.99									
	7 VIGA RECUPERADA	G-1,6-8	2.28				2.28									
	8 VIGA RECUPERADA	G-1,6-8	1.71				1.71									
	9 VIGA RECUPERADA	G-1,6-8	0.93				0.93									
	10 VIGA RECUPERADA	G-1,6-8	1.14				1.14									
	11 VIGA RECUPERADA	G-1,6-8	1.97				1.97									
	12 VIGA RECUPERADA	G-1,6-8	2.77				2.77									
	13 VIGA RECUPERADA	G-1,6-8	3.51				3.51									
	21 VIGA RECUPERADA	G-1,6-8	3.44				3.44									
	24 VIGA RECUPERADA	G-1,6-8	1.31				1.31									
	25 VIGA RECUPERADA	G-1,6-8	1.04				1.04									
	28 VIGA RECUPERADA	G-1,6-8	3.03				3.03									
	29 VIGA RECUPERADA	G-1,6-8	3.73				3.73									
	LADO NORTE															
	4 VIGA RECUPERADA	D-F,6-8	4.50				4.50									
	5 VIGA RECUPERADA	D-F,6-8	3.91				3.91									
	6 VIGA RECUPERADA	D-F,6-8	3.20				3.20									
	7 VIGA RECUPERADA	D-F,6-8	2.56				2.56									
	8 VIGA RECUPERADA	D-F,6-8	1.88				1.88									
	9 VIGA RECUPERADA	D-F,6-8	1.13				1.13									
	10 VIGA RECUPERADA	D-F,6-8	1.33				1.33									
	11 VIGA RECUPERADA	D-F,6-8	2.15				2.15									
	12 VIGA RECUPERADA	D-F,6-8	2.90				2.90									
	13 VIGA RECUPERADA	D-F,6-8	3.60				3.60									
	14 VIGA RECUPERADA	D-F,6-8	4.40				4.40									
	21 VIGA RECUPERADA	D-F,6-8	3.72				3.72									
	22 VIGA RECUPERADA	D-F,6-8	2.86				2.86									
	23 VIGA RECUPERADA	D-F,6-8	2.10				2.10									
	24 VIGA RECUPERADA	D-F,6-8	1.30				1.30									
	25 VIGA RECUPERADA	D-F,6-8	0.98				0.98									
	26 VIGA RECUPERADA	D-F,6-8	1.60				1.60									

[Handwritten signature and notes in blue ink]

[Handwritten signature]
 ING. JOSÉ ENRIQUE MANDUJANO ALVAREZ
 SUBDIRECTOR DE SERVICIOS GENERALES UAAAN

[Handwritten signature]
 ING. NATALIA MONERRAT RODRIGUEZ ACOSTA
 SUPERVISOR UAAAN



Erwin M. Aguilar De La Cruz
 Manclova # 1562 Col. República
 Tel. 135-54-55
 Sanillo, comuna. México.

GENERADORES

CONTRATO No: 040/22 AD. MITO

OBRA: RESTAURACIÓN EN CUBIERTAS Y ENTREPISOS DEL EDIFICIO "LA GLORIA"

FECHA: 10 OCTUBRE DE 2022

PERIODO: 21 DE JULIO DE 2022 AL 15 DE SEPTIEMBRE DE 2022 **UBICACIÓN:** CALZ. ANTONIO NARRO 1923, BUENAVISTA CP 25315 SALTILLO, COAHUILA. **ESTIMACION No. 2-N**

NUMEROS GENERADORES

CLAVE	CONCEPTO	EDIF	LARGO	ANCHO DIAM.	ALTO Kg-ML	PZA	VOL. EJECUTADO	VOLUMEN CONTRATADO	U N I	VOLUMEN			E S T A		
										ESTA ESTIMACION	ACUM. TOTAL	G EXCEDENTE	POR EJERCER	P.U.	ESTIMACION IMPORTE
27	VIGA RECUPERADA	D-F-6-8	2.26				2.26 79.85	199.32	ML	79.85	79.85	0.00	119.47	551.71	44,054.04
2.2.3	SUMINISTROS Y TRATAMIENTOS EN CUBIERTA A TRES AGUAS														
2.2.3.1	SUMINISTRO Y TRATAMIENTO DE TEJAS DE BARRO, ACABADO NATURAL, "COBUJA Y CANAL" (CÓNICA, MEDIA CAÑA O ÁRABE), DIMENSIONES APROX. 20x40 CM Y CALIDAD A LA EXISTENTE O SIMILAR, TRATAMIENTO DE IMPERMEABILIZANTE A BASE DE REPELENTE O HIDROFUGANTE TRANSPARENTE SILOXANO BASE AGUA TOP COMEX, O SIMILAR, APLICAR HASTA CUBRIR SUPERFICIE Y RELLENO DE POROS, INCLUYE: SUMINISTRO, TRASLAPES, DESPERDICIOS, ACARREO A LA BODEGA DE MATERIALES, ACARREO A LA ZONA DE INTERVENCIÓN, MANO DE OBRA,	D-F-6-8	2.26				2.26 79.85	199.32	ML	79.85	79.85	0.00	119.47	551.71	44,054.04
	LADO SUR														
	AREA 1 RECTANGULO	G-1,6-8	6.02	0.86			5.18								
	AREA 2 TRIANGULO	G-1,6-8	5.87	6.02			17.67								
	AREA 3 TRAPESIO	G-1,6-8	12.18	0.90	6.05		39.57								
	AREA 4 TRIANGULO	G-1,6-8	6.03	5.71			17.22								
	LADO NORTE														
	AREA 1 RECTANGULO	D-F-6-8	5.86	1.04			6.09								
	AREA 2 TRIANGULO	D-F-6-8	5.91	5.86			17.32								
	AREA 3 TRAPESIO	D-F-6-8	12.15	1.00	6.16		40.50								
	AREA 4 TRIANGULO	D-F-6-8	6.10	5.66			17.26								
						0.50	160.81	121.26	M2	80.40	80.40	0.00	40.86	527.64	42,422.26
2.2.3.2	SUMINISTRO Y TRATAMIENTO DE CUMBRERAS DE BARRO, ACABADO NATURAL, QUE SE ADAPTAN A LAS ARISTAS DE LA CUBIERTA A TRES AGUAS, TRATAMIENTO DE IMPERMEABILIZANTE A BASE DE REPELENTE O HIDROFUGANTE TRANSPARENTE SILOXANO BASE AGUA TOP COMEX, O SIMILAR, APLICAR HASTA CUBRIR SUPERFICIE Y RELLENO DE POROS, INCLUYE: SUMINISTRO, MATERIALES, TRASLAPES, DESPERDICIOS, ACARREO A LA BODEGA DE MATERIALES, ACARREO A LA ZONA DE INTERVENCIÓN, LADO SUR														
	LADO NORTE														
		G-1,6-8	8.35				8.35								
		G-1,6-8	8.39				8.39								
		D-F-6-8	8.35				8.35								
		D-F-6-8	8.39				8.39								
							33.48	30.64	ML	30.64	30.64	2.84	10.00	516.78	15,834.14
2.2.3.3	SUMINISTRO Y TRATAMIENTO DE ELEMENTOS DE MADERA EN VIGA IPR (TABLA DE MADERA, FORRO DE TRIPLAY, BARROTES, ETC), DE IGUALES CARACTERÍSTICAS A LA EXISTENTE, DE MADERA DE CALIDAD ÓPTIMA, ESTUFADA, QUE NO ESTÉ FLAMBEADA O LLENA DE NUDOS, SE ESTIBARÁ CORRECTAMENTE EN UN SITIO LIBRE DE HUMEDAD Y BAJO TECHO, TRATAMIENTO MEDIANTE LA COLOCACIÓN DE ANTI TERMITA, ANTI FLAMA, MANCHA (PREVIA CALA DEL TONO) Y NUTRIDO CON ACEITE DE LINAZA, GOMA DAMAR Y CERA DE ABEJA, APLICANDO DE 3 A 4 CAPAS DEJANDO SECAR 24 HRS ENTRE CADA CAPA, INCLUYE: MATERIALES, DESPERDICIOS, MANIOBRAS, ACARREOS DE MATERIALES, LIMPIEZAS Y														

ING. JOSE ENRIQUE MANDUANO AIVAREZ
 SUBDIRECTOR DE SERVICIOS GENERALES UAAAN

ING. NATALIA MONERRAT RODRIGUEZ ACOSTA
 SUPERVISOR UAAAN

[Handwritten signature]



Enon M. Sola De La Garza
 Manclova # 1562 Col. Republica
 Telf. 235-94-55
 Saltillo, Coahuila, México.

CONTRATO NO: 040/22 AD. MITO

PERIODO: 21 DE JULIO DE 2022 AL 15 DE SEPTIEMBRE DE 2022

OBRA: RESTAURACIÓN EN CUBIERTAS Y ENTREPOSOS DEL EDIFICIO "LA GLORIA"

UBICACIÓN: CALZ. ANTONIO NARRO 1923, BUENAVISTA CP 25315 SALTILLO, COAHUILA.

FECHA: 10 OCTUBRE DE 2022

ESTIMACION NO. 2-N

NUMEROS GENERADORES

CLAVE	CONCEPTO	EDIF	LARGO	ANCHO DIAM.	ALTO Kg-ML	PIZA	VOL. EJECUTADO	VOLUMEN CONTRATADO	U N I	VOLUMEN			E S T A		
										ESTA ESTIMACION	ACUM. TOTAL	G EXCEDENTE	POR EJERCER	P.U.	IMPORTE
LADO SUR		D-1,6-8	7.07				7.07								
LADO NORTE		D-1,6-8	7.07				7.07								
		D-1,6-8	6.98				6.98								
		D-1,6-8	7.15				7.15								
			28.27				28.27	57.00	ML		28.27	28.27	0.00	2,382.03	67,339.99
2.2,3,4	SUMINISTRO Y TRATAMIENTO DE CARGADORES DE MADERA (MEDIDAS APROX. 4" X 8"), DE IGUALES CARACTERÍSTICAS A LA EXISTENTE, DE MADERA DE CALIDAD ÓPTIMA, ESTUFADA, QUE NO ESTE FLAMBEADA O LLENA DE NUDOS, SE ESTIBARÁ CORRECTAMENTE EN UN SITIO LIBRE DE HUMEDAD Y BAJO TECHO, TRATAMIENTO MEDIANTE LA COLOCACIÓN DE ANTI TERMITA, ANTI FLAMA, MANCHA, (PREVIA CALA DEL TONO) Y NUTRIDO CON ACEITE DE LINAZA, GOMA DAMAR Y CERA DE ABEJA, APLICANDO DE 3 A 4 CAPAS DEJANDO SECAR 24 HRS ENTRE CADA CAPA, INCLUYE: MATERIALES, DESPERDICIOS, MANIOBRAS, ACARREOS DE ...														
	LADO SUR														
	1 VIGA NUEVA	G-1,6-8	6.21				6.21								
	2 VIGA NUEVA	G-1,6-8	5.72				5.72								
	3 VIGA NUEVA	G-1,6-8	5.02				5.02								
	4 VIGA NUEVA	G-1,6-8	4.31				4.31								
	14 VIGA NUEVA	G-1,6-8	4.27				4.27								
	15 VIGA NUEVA	G-1,6-8	5.06				5.06								
	16 VIGA NUEVA	G-1,6-8	5.86				5.86								
	17 VIGA NUEVA	G-1,6-8	6.37				6.37								
	18 VIGA NUEVA	G-1,6-8	5.57				5.57								
	19 VIGA NUEVA	G-1,6-8	4.80				4.80								
	20 VIGA NUEVA	G-1,6-8	4.10				4.10								
	22 VIGA NUEVA	G-1,6-8	2.80				2.80								
	23 VIGA NUEVA	G-1,6-8	1.98				1.98								
	26 VIGA NUEVA	G-1,6-8	1.69				1.69								
	27 VIGA NUEVA	G-1,6-8	2.37				2.37								
	30 VIGA NUEVA	G-1,6-8	4.37				4.37								
	31 VIGA NUEVA	G-1,6-8	4.95				4.95								
	32 VIGA NUEVA	G-1,6-8	5.62				5.62								
	LADO NORTE														
	1 VIGA NUEVA	D-F-6-8	6.05				6.05								
	2 VIGA NUEVA	D-F-6-8	5.88				5.88								
	3 VIGA NUEVA	D-F-6-8	5.21				5.21								
	15 VIGA NUEVA	D-F-6-8	5.05				5.05								
	16 VIGA NUEVA	D-F-6-8	5.90				5.90								
	17 VIGA NUEVA	D-F-6-8	6.32				6.32								
	18 VIGA NUEVA	D-F-6-8	5.96				5.96								
	19 VIGA NUEVA	D-F-6-8	5.25				5.25								
	20 VIGA NUEVA	D-F-6-8	4.50				4.50								

ING. NATALIA MONSERRAT RODRIGUEZ A COSTA
 SUPERVISOR UAAAN

ING. JOSE ENRIQUE MANDUJANO ANVAEZ
 SUBDIRECTOR DE SERVICIOS GENERALES UAAAN



Don M. Ygaldo De La Garza
 Monclova # 1562 Col. Republica
 Tel. 335-94-55
 Saltillo, Coahuila, México.

CONTRATO No: 040/22 AD. MITO

PERIODO: 21 DE JULIO DE 2022 AL 15 DE SEPTIEMBRE DE 2022

OBRA: RESTAURACIÓN EN CUBIERTAS Y ENTREPISOS DEL EDIFICIO "LA GLORIA"

UBICACIÓN: CALZ. ANTONIO MARRO 1923, BUENAVISTA CP 25315 SALTILLO, COAHUILA.

FECHA: 30 OCTUBRE DE 2022

ESTIMACION No. 2-N

GENERADORES

NUMEROS GENERADORES

CLAVE	CONCEPTO	EDIF	LARGO	ANCHO DIAM.	ALTO Kg-ML	PZA	VOL. EJECUTADO	U N I	VOLUMEN CONTRATADO	VOLUMEN			E S T A		
										ESTA ESTIMACION	ACUM. TOTAL	G EXCEDENTE	POR EJERCER	ESTIMACION P.U.	IMPORTE
28	VIGA NUEVA	D-F-6-8	2.86				2.86								
29	VIGA NUEVA	D-F-6-8	3.45				3.45								
30	VIGA NUEVA	D-F-6-8	4.12				4.12								
31	VIGA NUEVA	D-F-6-8	4.71				4.71								
32	VIGA NUEVA	D-F-6-8	5.37				5.37								
22,23,5	SUMINISTRO Y TRATAMIENTO DE TABLETAS DE MADERA (1 1/2" X 6"), DE IGUALES CARACTERISTICAS A LA EXISTENTE, DE MADERA DE CALIDAD OPTIMA, ESTUFADA, QUE NO ESTE FLAMBEADA O LLENA DE NUDOS. SE ESTIBARÁ CORRECTAMENTE EN UN SITIO LIBRE DE HUMEDAD Y BAJO TECHO, TRATAMIENTO MEDIANTE LA COLOCACIÓN DE ANTI-TERMITA, ANTI FLAMA, MANCHA (PREVIA CALA DEL TONO) Y NUTRIDO CON ACEITE DE LINAZA, GOMA DAMAR Y CERA DE ABEJA, APLICANDO DE 3 A 4 CAPAS DEJANDO SECAR 24 HRS ENTRE CADA CAPA, INCLUYE: MATERIALES, DESPERDICIOS, MANIOBRAS, ACARREOS DE MATERIALES, LIMPIEZAS Y TODO LO NECESARIO PARA SU CORRECTA EJECUCIÓN.						151.70	ML	199.32	151.70	151.70	0.00	47.62	612.69	92,945.07
	LADO SUR														
	AREA 1 RECTANGULO	G-1,6-8	6.02	0.86			5.18								
	AREA 2 TRIANGULO	G-1,6-8	5.87	6.02			17.67								
	AREA 3 TRAPESIO	G-1,6-8	12.18	0.90	6.05		39.57								
	AREA 4 TRIANGULO	G-1,6-8	6.03	5.71			17.22								
	LADO NORTE														
	AREA 1 RECTANGULO	D-F-6-8	5.86	1.04			6.09								
	AREA 2 TRIANGULO	D-F-6-8	5.91	5.86			17.32								
	AREA 3 TRAPESIO	D-F-6-8	12.15	1.00	6.16		40.50								
	AREA 4 TRIANGULO	D-F-6-8	6.10	5.66			17.26								
							160.81	M2	121.26	121.26	160.81	39.55	0.00	749.42	90,874.67

[Signature]
 ING. CECILIO JUSTIN BUIZ RUEDA
 POR EL CONTRATISTA

[Signature]
 ING. NATALIA MONSERRAT RODRIGUEZ ACOSTA
 SUPERVISOR UAAAN



Ernesto M. Aguado De La Cruz
 Monclova # 1562 Col. Republica
 Tel. 135-94-65
 Saltillo, Coahuila, México.

CONTRATO No: 040/22 AD. MITO

PERIODO: 21 DE JULIO DE 2022 AL 15 DE SEPTIEMBRE DE 2022

OBRA: RESTAURACIÓN EN CUBIERTAS Y ENTREPISOS DEL EDIFICIO "LA GLORIA"

FECHA: 30 OCTUBRE DE 2022

ESTIMACION No. 2-N

UBICACIÓN: CALZ. ANTONIO NARRO 1923, BUENAVISTA CP 25315 SALTILLO, COAHUILA.

CLAVE	CONCEPTO	EDIF	LARGO	ANCHO DIAM.	ALTO Kg-ML	PZA	VOL. EJECUTADO	VOLUMEN CONTRATADO	UN I	VOLUMEN			E S T A		
										ESTA ESTIMACION	ACUM. TOTAL	G EXCEDENTE	P.U.	IMPORTE	
2.2.4	INTEGRACIONES EN CUBIERTA A TRES AGUAS														
2.2.4.1	COLOCACIÓN DE ELEMENTOS DE MADER EN VIGA IPR, RECUPERADA Y NUEVA, YA TRATADA, A UNA ALTURA APROX. DE 10.00 A 11.00 M. INCLUYE: FIJACIÓN, ACARREOS, ELEVACIONES, CORTES, DESPERDICIOS, PREPARACION DE LA SUPERFICIE DE APOYO, MACHIMBRADO CON PIEZAS DE ADOBE ASENTADO CON ARENA DE ARROYO- CAL, ANDAMIAJE, PLATAFORMAS DE TRABAJO, EQUIPO, MATERIAL, HERRAMIENTA Y TODO LO NECESARIO PARA SU COLOCACIÓN.	D-1,6-8 D-1,6-8 D-1,6-8 D-1,6-8	7.07 7.07 6.98 7.15				7.07 7.07 6.98 7.15	76.00	ML	28.27	28.27	0.00	2,104.41	59,491.67	
2.2.4.2	COLOCACIÓN DE CARGADORES DE MADERA (4"x8"), RECUPERADA Y NUEVA, YA TRATADAS, A UNA ALTURA APROX. DE 10.00 A 11.00 M. INCLUYE: FIJACIÓN, ACARREOS, ELEVACIONES, CORTES, DESPERDICIOS, PREPARACION DE LA SUPERFICIE DE APOYO, MACHIMBRADO CON PIEZAS DE ADOBE ASENTADO CON ARENA DE ARROYO- CAL, ANDAMIAJE, PLATAFORMAS DE TRABAJO, EQUIPO, MATERIAL, HERRAMIENTA Y TODO LO NECESARIO PARA SU COLOCACIÓN.														
	LADO SUR														
	LADO NORTE														
	LADO SUR														
	1 VIGA NUEVA	G-1,6-8	6.21				6.21								
	2 VIGA NUEVA	G-1,6-8	5.72				5.72								
	3 VIGA NUEVA	G-1,6-8	5.02				5.02								
	4 VIGA NUEVA	G-1,6-8	4.31				4.31								
	5 VIGA RECUPERADA	G-1,6-8	3.62				3.62								
	6 VIGA RECUPERADA	G-1,6-8	2.99				2.99								
	7 VIGA RECUPERADA	G-1,6-8	2.28				2.28								
	8 VIGA RECUPERADA	G-1,6-8	1.71				1.71								
	9 VIGA RECUPERADA	G-1,6-8	0.93				0.93								
	10 VIGA RECUPERADA	G-1,6-8	1.14				1.14								
	11 VIGA RECUPERADA	G-1,6-8	1.97				1.97								
	12 VIGA RECUPERADA	G-1,6-8	2.77				2.77								
	13 VIGA RECUPERADA	G-1,6-8	3.51				3.51								
	14 VIGA NUEVA	G-1,6-8	4.27				4.27								
	15 VIGA NUEVA	G-1,6-8	5.06				5.06								
	16 VIGA NUEVA	G-1,6-8	5.86				5.86								
	17 VIGA NUEVA	G-1,6-8	6.37				6.37								
	18 VIGA NUEVA	G-1,6-8	5.57				5.57								
	19 VIGA NUEVA	G-1,6-8	4.80				4.80								
	20 VIGA NUEVA	G-1,6-8	4.10				4.10								
	21 VIGA RECUPERADA	G-1,6-8	3.44				3.44								
	22 VIGA NUEVA	G-1,6-8	2.80				2.80								

[Signature]
 ANO CUBIERTA
 PDRS/CONTRATISTA



Don M. Aguilar De La Garza
 Manclova # 1562 Col. Republica
 Tel. 135-94-55
 Saltillo, Coahuila, México.

GENERADORES

CONTRATO No: 040/22 AD. MITTO

PERIODO: 21 DE JULIO DE 2022 AL 15 DE SEPTIEMBRE DE 2022

OBRA: RESTAURACIÓN EN CUBIERTAS Y ENTREPISOS DEL EDIFICIO "LA GLORIA"

UBICACIÓN: CALZ. ANTONIO NARRIO 1923, BUENAVISTA CP 25315 SALTILLO, COAHUILA.

FECHA: 10 OCTUBRE DE 2022

ESTIMACION No. 2-N

CLAVE	CONCEPTO	EDIF	LARGO	ANCHO DIAM.	ALTO Kg-ML	PZA	VOL. EJECUTADO	VOLUMEN CONTRATADO	UNI	VOLUMEN			ESTIMACION		
										ESTA ESTIMACION	ACUM. TOTAL	G EXCEDENTE	POR EJERCER	P.U.	IMPORTE
23	VIGA NUEVA	G-1,6-8	1.98				1.98								
24	VIGA RECUPERADA	G-1,6-8	1.31				1.31								
25	VIGA RECUPERADA	G-1,6-8	1.04				1.04								
26	VIGA NUEVA	G-1,6-8	1.69				1.69								
27	VIGA NUEVA	G-1,6-8	2.37				2.37								
28	VIGA RECUPERADA	G-1,6-8	3.03				3.03								
29	VIGA RECUPERADA	G-1,6-8	3.73				3.73								
30	VIGA NUEVA	G-1,6-8	4.37				4.37								
31	VIGA NUEVA	G-1,6-8	4.95				4.95								
32	VIGA NUEVA	G-1,6-8	5.62				5.62								
LADO NORTE															
1	VIGA NUEVA	D-F-6-8	6.05				6.05								
2	VIGA NUEVA	D-F-6-8	5.88				5.88								
3	VIGA NUEVA	D-F-6-8	5.21				5.21								
4	VIGA RECUPERADA	D-F-6-8	4.50				4.50								
5	VIGA RECUPERADA	D-F-6-8	3.91				3.91								
6	VIGA RECUPERADA	D-F-6-8	3.20				3.20								
7	VIGA RECUPERADA	D-F-6-8	2.56				2.56								
8	VIGA RECUPERADA	D-F-6-8	1.88				1.88								
9	VIGA RECUPERADA	D-F-6-8	1.13				1.13								
10	VIGA RECUPERADA	D-F-6-8	1.33				1.33								
11	VIGA RECUPERADA	D-F-6-8	2.15				2.15								
12	VIGA RECUPERADA	D-F-6-8	2.90				2.90								
13	VIGA RECUPERADA	D-F-6-8	3.60				3.60								
14	VIGA RECUPERADA	D-F-6-8	4.40				4.40								
15	VIGA NUEVA	D-F-6-8	5.05				5.05								
16	VIGA NUEVA	D-F-6-8	5.90				5.90								
17	VIGA NUEVA	D-F-6-8	6.32				6.32								
18	VIGA NUEVA	D-F-6-8	5.96				5.96								
19	VIGA NUEVA	D-F-6-8	5.25				5.25								
20	VIGA NUEVA	D-F-6-8	4.50				4.50								
21	VIGA RECUPERADA	D-F-6-8	3.72				3.72								
22	VIGA RECUPERADA	D-F-6-8	2.86				2.86								
23	VIGA RECUPERADA	D-F-6-8	2.10				2.10								
24	VIGA RECUPERADA	D-F-6-8	1.30				1.30								
25	VIGA RECUPERADA	D-F-6-8	0.98				0.98								
26	VIGA RECUPERADA	D-F-6-8	1.60				1.60								
27	VIGA RECUPERADA	D-F-6-8	2.26				2.26								
28	VIGA NUEVA	D-F-6-8	2.86				2.86								
29	VIGA NUEVA	D-F-6-8	3.45				3.45								
30	VIGA NUEVA	D-F-6-8	4.12				4.12								
31	VIGA NUEVA	D-F-6-8	4.71				4.71								
32	VIGA NUEVA	D-F-6-8	5.37				5.37								
							231.55	199.32	ML			199.32	231.55	32.23	0.00
												199.32	1.875.32		373.788.78

ING. JORGE JUSTIN RUIZ RUEDA
 POR EL CONTRATISTA

ING. NATALIA MONSERAT RODRIGUEZ ACOSTA
 SUPERVISOR UAAAN

ING. JOSE ENRIQUE MANDUJANO ALVAREZ
 SUBDIRECTOR DE SERVICIOS GENERALES UAAAN



Enrique M. Aguilar De La Garza
 Manclavia # 1562 Col. República
 Tel. 335-94-55
 Saltillo, Coahuila, México.

GENERACIONES

CONTRATO No: 040/22 AD. MITTO

PERIODO: 21 DE JULIO DE 2022 AL 15 DE SEPTIEMBRE DE 2022

OBRA: RESTAURACIÓN EN CUBIERTAS Y ENTREPISOS DEL EDIFICIO "LA GLORIA"

UBICACIÓN: CALZ. ANTONIO NARRO 1923, BUENAVISTA CP 25515 SALTILLO, COAHUILA.

FECHA: 10 OCTUBRE DE 2022

ESTIMACIÓN No. 2-N

NUMEROS GENERADORES

CLAVE	CONCEPTO	EDIF	LARGO	ANCHO DIAM.	ALTO kg-ML	PZA	VOL. EJECUTADO	VOLUMEN CONTRATADO	U N I	VOLUMEN			E S T A					
										ESTIMACION	ACUM. TOTAL	G EXCEDENTE	POR EJERCER	P.U.	IMPORTE			
2.2.4.3	COLOCACIÓN DE TABLETA DE MADERA, RECUPERADA Y NUEVA, YA TRATADAS, A UNA ALTURA APROX. DE 10.00 A 11.00 M, INCLUYE: FIJACIÓN, ACARREOS, ELEVACIONES, CORTES, DESPERDICIOS, ANDAMIAJE, PLATAFORMAS DE TRABAJO, EQUIPO, MATERIAL, HERRAMIENTA Y TODO LO NECESARIO PARA SU COLOCACIÓN.	G-1,6-8	6.02	0.86			5.18											
			5.87	6.02			17.67											
			12.18	0.90	6.05		39.57											
			6.03	5.71			17.22											
			5.86	1.04			6.09											
			5.91	5.86	6.16		17.32											
			12.15	1.00			40.50											
			6.10	5.66			17.26											
							160.81					M2		160.81	0.00	0.87	972.23	156,344.31
			2.2.4.4	SUMINISTRO E INSTALACIÓN DE CAPA DE PROTECCIÓN A BASE ROLLO DE POLIESTER FESTER FELT ASFALTICO, A UNA ALTURA APROX. DE 10.00 A 11.00 M, INCLUYE: MATERIALES, TRASLAPES, DESPERDICIOS, ELEVACIONES, ACARREOS, PREPARACIÓN Y PROTECCIÓN DEL ÁREA, ANDAMIAJE, PLATAFORMAS DE TRABAJO, MANO DE OBRA, HERRAMIENTA, EQUIPO Y TODO LO NECESARIO PARA SU COLOCACIÓN.	G-1,6-8	6.02	0.86			5.18								
5.87	6.02						17.67											
12.18	0.90	6.05					39.57											
6.03	5.71						17.22											
5.86	1.04						6.09											
5.91	5.86	6.16					17.32											
12.15	1.00						40.50											
6.10	5.66						17.26											
							160.81					M2		160.81	0.00	0.87	273.33	43,954.20

Enrique M. Aguilar De La Garza

Enrique M. Aguilar De La Garza
 INGENIERO EN SISTEMAS DE RUEDA
 POR CONTRATO

Enrique M. Aguilar De La Garza
 ING. NATALIA MONSERRAT RODRIGUEZ ACOSTA
 SUPERVISOR UAAAN



Enrique M. Aguado De La Garza
 Manclava # 1562 Col. Republica
 Tel. 135-94-55
 Saltillo, Coahuila, México.

GENERACIONES

CONTRATO No: 040/22 AD. MITTO

PERIODO: 21 DE JULIO DE 2022 AL 15 DE SEPTIEMBRE DE 2022

OBRA: RESTAURACION EN CUBIERTAS Y ENTREPISOS DEL EDIFICIO "LA GLORIA"

UBICACION: CALZ. ANTONIO NARRO 1923, BUENAVISTA CP 25315 SALTILLO, COAHUILA.

FECHA: 10 OCTUBRE DE 2022

ESTIMACION No. 2-N

NUMEROS GENERADORES

CLAVE	CONCEPTO	EDIF	LARGO	ANCHO DIAM.	ALTO Kg-ML	PZA	VOL. EJECUTADO	VOLUMEN CONTRATADO	UNI	VOLUMEN			ESTIMACION		
										ESTA ESTIMACION	ACUM. TOTAL	G EXCEDENTE	POR EJERCER	P.U.	IMPORTE
2.3	CUBIERTA A UNA Y DOS AGUAS (ALTURA APROX. 8.00M)														
2.3.2	LIMPIEZA Y TRATAMIENTO EN CUBIERTA DE UNA Y DOS AGUAS														
2.3.2.10	LIMPIEZA DE CABRILLA DE ACERO, A BASE DE ANGULOS, TORNILLOS, PLACAS, DOLDADURA, (MEDIDAS APROX. 10.60 X 2.60 M), ELIMINACION DE CORROSION, PINTURA ACRILICA O PLASTICA, MEDIANTE SOLVENTES (THINER) O AGUARRAS BIDESTILADO, SE PODRA USAR ESPATULA DE ACERO PARA EL RETIRO DE RESIDUOS, TRATAMIENTO PARA ELIMINAR LA CORROSION MEDIANTE LA APLICACION DE HEXAMETAFOFATO DE SODIO DILUIDO EN AGUA DESTILADA AL 5% O EDTA AL 5% BASIFICADO CON SODA CAUSTICA SEGUN SE REQUIERA PARA OBTENER PH DE 9, PARA EL PASIVADO DEL METAL SE PROPONE ACIDO FOSFORICO AL 4 % EN DISOLUCION ACUOSA Y SERA APLICADO SOBRE LA SUPERFICIE A UNA TEMPERATURA APROXIMADA DE 70°C. Y PARA LA PROTECCION DEL	A-B,6-4 A-B,1-2 C-E,1-2 E-H,1-2					5.00 1.00 1.00 2.00 9.00	6.00	PZA	6.00	9.00	3.00	0.00	9,888.51	59,331.06
2.3.3	LIMPIEZA DE ELEMENTOS DE HIERRO Y ACERO, TORNILLOS, TURCAS, UNIONES, PLACAS, DE LA CABRILLA EXISTENTE, ELIMINACION CORROSION, PINTURA ACRILICA O PLASTICA, MEDIANTE SOLVENTES (THINER) O AGUARRAS BIDESTILADO, SE PODRA USAR ESPATULA DE ACERO PARA EL RETIRO DE RESIDUOS, TRATAMIENTO PARA ELIMINAR LA CORROSION MEDIANTE LA APLICACION DE HEXAMETAFOFATO DE SODIO DILUIDO EN AGUA DESTILADA AL 5% O EDTA AL 5% BASIFICADO CON SODA CAUSTICA SEGUN SE REQUIERA PARA OBTENER PH DE 9, PARA EL PASIVADO DEL METAL SE PROPONE ACIDO FOSFORICO AL 4 % EN DISOLUCION ACUOSA Y SERA APLICADO SOBRE LA SUPERFICIE A UNA TEMPERATURA APROXIMADA DE 70°C. Y PARA LA PROTECCION DEL ELEMENTO SE PROPONE PINTURA CON ZINC EN NEGRO MATE, O BIEN LA APLICACION DE EPOXICO E-807 DE COMEX EN TORALIDAD GRIS Y COMO SEGUNDA CAPA DE RECLUBRIMIENTO SE PROPONE EL PRODUCTO U-10 DE COMEX® FORMULADO CON BASE EN POLIURETANO, COMPATIBLE CON EL PRODUCTO PROPUESTO PREVIAMENTE, EN TONO NEGRO MATE. INCLUYE: MATERIALES, TRASLAFES, DESPERDICIOS, ANDAMIAJE, PLATAFORMAS DE TRABAJO, PROTECCION DE LA ZONA DE INTERVENCIÓN, ACABREOS, ELEVACIONES DE MATERIAL Y TODO LO NECESARIO PARA EL EJECUTIVO.	E-H,1-2 C-E,1-2 A-B,6-4				5.00 1.00 7.00 13.00	16.00	PZA	13.00	13.00	0.00	3.00	1,873.87	24,360.31	

Enrique M. Aguado De La Garza

ING. GUSTIN RUIZ RUEDA
 SUPERVISOR CONTRATISTA

ING. NATALIA MONSERRAT RODRIGUEZ ACOXTA
 SUPERVISOR UAAAN



Enrrique M. Alvarez
 Monclova # 1562 Col. Republica
 Tel. 335-94-55
 Saltillo, Coahuila, México.

CONTRATO NO: 040722 AD. MITTO

PERIODO: 21 DE JULIO DE 2022 AL 15 DE SEPTIEMBRE DE 2022

OBRA: RESTAURACION EN CUBIERTAS Y ENTREPISOS DEL EDIFICIO "LA GLORIA"

UBICACION: CALZ. ANTONIO NARRO 1923, BUENAVISTA CP 25315 SALTILLO, COAHUILA.

FECHA: 10 OCTUBRE DE 2022

ESTIMACION No. 2-N

GENERADORES

NUMEROS GENERADORES

CLAVE	CONCEPTO	EDIF	LARGO	ANCHO DIAM.	ALTO Kg-ML	PZA	VOL. EJECUTADO	VOLUMEN CONTRATADO	UN I	VOLUMEN			E S T A			
										ESTA ESTIMACION	ACUM. TOTAL	G EXCEDENTE	POR EJERCER	P.U.	IMPORTE	
2.4	CUBIERTA PLANA (CORREDORES, ALTURA APROX. 6.00 M)															
2.4.1	PRELIMINARES EN CUBIERTA PLANA (CORREDORES)															
2.4.1.1	ELIMINACION DE FLORA O FAUNA PARASITA, LIBERANDO EL ESPECIMEN CON TODO Y RAIZ, EN CASO DE QUE EL TALLO DE LA PLANTA SEA DE DIMENSIONES CONSIDERABLES SE CORTARÁ CON SEGUETA Y SE LE INYECTARÁ EL HERBICIDA CON AGUIJA HIPODERMICA, DESPUES SE LIBERARÁ LA RAIZ CON SUMO CUIDADO PARA NO DAÑAR EL ELEMENTO EN EL CUAL ESTÁ SUJETO, CONSOLIDAR O APUNTALAR LA SUPERFICIE A INTERVENIR, INCLUYE: MATERIALES, ACARREO DE MATERIAL NO ÚTIL DENTRO Y FUERA DE LA OBRA, ANDAMIOS Y TODO LO NECESARIO PARA SU LIBERACION O REPARACION	B-K-3-6					1.00	1.00	PG	1.00	1.00	0.00	0.00	47,878.51	47,878.51	
2.4.1.10	LIBERACION DE VIGAS DE MADERA, EN MAL ESTADO, UTILIZANDO CINCEL O MARRO DE GOMA DE 5 LB, ASENTANDO GOLPES RASANTES Y SUAVES PARA NO DAÑAR ELEMENTOS ESTRUCTURALES YU ORNAMENTALES CIRCUNDANTES, INCLUYE, EMPAQUE EN COSTALES PARA SU ACARREO EN VERTICAL EN PLANTA BAJA, MANO DE OBRA, HERRAMIENTA, EQUIPO Y CLAUSTRIO LADO SUR						7.00 6.00 4.00	40.95 35.10 20.00								
	CLAUSTRIO LADO OESTE		5.85													
	CLAUSTRIO LADO OESTE ESQUINA		5.20													
2.4.1.11	LIBERACION DE INSTALACION ELÉCTRICA, VOZ Y DATOS, OBSOLETA, (CABLEADO, CAJAS CHALUPAS, TUBERIA Y CUALQUIER ACCESORIO ELÉCTRICO), CON SUMO CUIDADO, MANUALMENTE, EVITANDO DAÑAR CUALQUIER ELEMENTO TRADICIONAL DEL INMUEBLE, INCLUYE: DESCONEXIÓN, RETIROS, ACARREO DE MATERIAL NO ÚTIL DENTRO Y FUERA DE LA OBRA, ANDAMIOS Y TODO LO NECESARIO PARA SU REPARACION	4-5-J-K 5-6-C-J 5-6-B-C					96.85	96.85	ML	96.85	96.85	0.00	339.39	299.31	28,988.17	
	CLAUSTRIO	3-6-B-K					1.00	1.00	PG	1.00	1.00	0.00	0.00	6,779.66	6,779.66	
2.4.2	LIMPIEZA Y TRATAMIENTO EN CUBIERTA PLANA (CORREDORES)															
2.4.2.1	LIMPIEZA VIGAS DE MADERA EXISTENTES EN BUEN ESTADO (3 1/2" X 9 1/2"), RETIRO DE PINTURA VINILICA O ACRILICA, MEDIANTE SOLVENTES (THINER) O AGUARRÁS BIDESTILADO, REALIZANDO PRUEBAS PARA VERIFICAR QUE ESTOS PRODUCTOS NO DAÑE LA SUPERFICIE DE LA MADERA, SE PODRÁ USAR ESPÁTULA DE MADERA PARA EL RETIRO DE PINTURA VINILICA O ACRILICA, TRATAMIENTO MEDIANTE LA COLOCACION DE ANTI TERMITA, ANTI FLAMA, MANCHA (PREVIA CALA DEL TONO) Y NUTRIDO CON ACEITE DE LINAZA, GOMA DAMAR Y CERA DE ABEJA, APLICANDO DE 3 A 4 CAPAS DEJANDO SECAR 24 HRS ENTRE CADA CAPA, INCLUYE: MATERIALES, DESPERDICIOS, MANOBRAS, ANDAMIOS, LIMPIEZAS Y TODO LO NECESARIO PARA SU CORRECTA EJECUCION.	3-4-J-K 4-5-J-K 5-6-J-K 5-6-C-J	4.73 4.74 4.81 4.81	8.00 25.00 8.00 36.00	37.84 118.50 38.48 173.16	4.00	19.24									
	CLAUSTRIO LADO SUR ESQUINA	5-6-B-C														
	CLAUSTRIO LADO SUR ESQUINA															
	CLAUSTRIO LADO OESTE															
	CLAUSTRIO LADO NORTE ESQUINA															

ING. NATALIA MONSERRAT RODRIGUEZ ACOSTA
 SUPERVISOR UAAAN

ING. JOSE ENRIQUE MANDUJANO ALVAREZ
 SUBDIRECTOR DE SERVICIOS GENERALES UAAAN



Enrrique M. Alvarez
 Monclova # 1562 Col. República
 Tel. 235-59-55
 Saltillo, Coahuila, México.

CONTRATO No: 040/22 AD. MITTO

PERIODO: 21 DE JULIO DE 2022 AL 15 DE SEPTIEMBRE DE 2022

OBRA:

RESTAURACIÓN EN CUBIERTAS Y ENTREPÓSOS DEL EDIFICIO "LA GLORIA"

UBICACIÓN: CALZ. ANTONIO NARRO 1923, BUENAVISTA CP 25315 SALTILO, COAHUILA.

FECHA:

10 OCTUBRE DE 2022

ESTIMACIÓN No. 2-N

NUMEROS GENERADORES

CLAVE	CONCEPTO	EDIF	LARGO	ANCHO DIAM.	ALTO Kg-ML	PZA	VOL. EJECUTADO	VOLUMEN CONTRATADO	UN I	VOLUMEN			ESTIMACION			
										ESTA ESTIMACION	ACUM. TOTAL	G EXCEDENTE	POR EJERCER	P.U.	IMPORTE	
4-5-B-C	CLAUSTRO LADO NORTE	4.76	4.73	19.00	90.44											
3-4-B-C	CLAUSTRO LADO NORTE ESQUINA	4.74	4.74	7.00	33.18											
3-4-C-J	CLAUSTRO LADO ESTE	4.73	4.73	33.00	156.09											
2.4.2.1.	LIMPIEZA DE TABLETA DE MADERA EXISTENTES EN BUEN ESTADO (1" X 6") MEDIANTE SOLVENTES (THINER) O AGUARRÁS BIDESTILADO, REALIZANDO PRUEBAS PARA VERIFICAR QUE ESTOS PRODUCTOS NO DAÑE LA SUPERFICIE DE LA MADERA. SE PODRÁ USAR ESPÁTULA DE MADERA PARA EL RETIRO DE PINTURA VINÍLICA O ACRÍLICA, TRATAMIENTO MEDIANTE LA COLOCACIÓN DE ANTI TERMITA, ANTI FLAMA, MANCHA (PREVIA CALA DEL TONO) Y NUTRIDO CON ACEITE DE LINAZA, GOMA DAMAR Y CERA DE ABEJA, APLICANDO DE 3 A 4 CAPAS DEJANDO SECAR 24 HRS ENTRE CADA CAPA, INCLUYE: MATERIALES, DESPERDICIOS, MANIOBRAS, ANDAMIOS, IMPIEZAS Y TODO LO NECESARIO PARA SU CORRECTA EJECUCIÓN.	3-4-J-K	4.78	4.73	22.61											
	CLAUSTRO LADO SUR	3-4-J-K	0.10	4.73	-3.78											
	CLAUSTRO LADO SUR ESQUINA	4-5-J-K	16.62	4.74	78.78											
	CLAUSTRO OESTE	4-5-J-K	0.10	4.74	-15.17											
	CLAUSTRO LADO NORTE ESQUINA	5-6-J-K	4.77	4.81	22.94											
	CLAUSTRO LADO NORTE	5-6-C-J	22.76	4.78	108.79											
	CLAUSTRO LADO NORTE ESQUINA	5-6-C-J	0.10	4.78	-20.05											
	CLAUSTRO LADO NORTE	5-6-B-C	4.76	4.74	22.56											
	CLAUSTRO LADO NORTE ESQUINA	4-5-B-C	0.10	4.74	-3.79											
	CLAUSTRO LADO ESTE	3-4-B-C	17.08	4.73	80.79											
	CLAUSTRO LADO ESTE	3-4-B-C	4.75	4.74	-15.61											
	CLAUSTRO LADO ESTE	3-4-C-J	22.71	4.76	108.10											
	CLAUSTRO LADO ESTE	3-4-C-J	0.10	4.76	-70.94											
2.4.3	SUMINISTROS Y TRATAMIENTOS EN CUBIERTA PLANA (CORREDORES)				380.08			174.78	M2					646.14	112,932.35	
2.4.3.1	SUMINISTRO, TRATAMIENTO Y COLOCACIÓN DE VIGAS DE MADERA (MEDIDAS APROX. 3 1/2" X 9 1/2"), DE IGUALES CARACTERÍSTICAS A LA EXISTENTE, DE MADERA DE CALIDAD ÓPTIMA, ESTUFADA, QUE NO ESTÉ FLAMBEADA O LLENA DE NUDOS, SE ESTIBARÁ CORRECTAMENTE EN UN SITIO LIBRE DE HUMEDAD Y BAJO TECHO, TRATAMIENTO MEDIANTE LA COLOCACIÓN DE ANTI TERMITA, ANTI FLAMA, MANCHA (PREVIA CALA DEL TONO) Y NUTRIDO CON ACEITE DE LINAZA, GOMA DAMAR Y CERA DE ABEJA, APLICANDO DE 3 A 4 CAPAS DEJANDO SECAR 24 HRS ENTRE CADA CAPA, INCLUYE: MATERIALES, DESPERDICIOS, ACARREOS, ELEVACIONES, ANDAMIOS, PREPARACIÓN DEL ÁREA Y TODO LO NECESARIO PARA SU CORRECTA EJECUCIÓN.															
	CLAUSTRO LADO SUR	J-K, 4-5	5.85	7.00	40.95											
	CLAUSTRO LADO OESTE	C-J, 5-6	5.85	6.00	35.10											
	CLAUSTRO LADO OESTE ESQUINA	B-C, 5-6	5.20	4.00	20.80											
					96.85			436.24	ML					96.85	145,900.65	
														1,506.46	339.39	

ING. NATALIA MONSERRAT RODRIGUEZ ACOSTA
 SUPERVISOR UAAAN

ING. JOSE ENRIQUE MANDUJANO ALVAREZ
 SUBDIRECTOR DE SERVICIOS GENERALES UAAAN



Enon M. Aguado De La Sierra
 Monclova # 1562 Col. República
 Tel. 335-94-55
 Saltillo, Coahuila, México.

GENERADORES

CONTRATO No: 040/22 AD. MITTO

PERIODO: 21 DE JULIO DE 2022 AL 15 DE SEPTIEMBRE DE 2022

OBRA: RESTAURACIÓN EN CUBIERTAS Y ENTREPISOS DEL EDIFICIO "LA GLORIA"

UBICACIÓN: CALZ. ANTONIO NARRO 1923, BUENAVISTA CP 25315 SALTILLO, COAHUILA.

FECHA: 30 OCTUBRE DE 2022

ESTIMACION No. 2-N

NUMEROS GENERADORES

CLAVE	CONCEPTO	EDIF	LARGO	ANCHO DIAM.	ALTO Kg-MIL	PZA	VOL. EJECUTADO	VOLUMEN CONTRATADO	U N I	VOLUMEN			E S T A		
										ESTA ESTIMACION	ACUM. TOTAL	G EXCEDENTE	POR EJERCER	P.U.	IMPORTE
	SOLO AFLANADO	1,6-7	2.53		0.12		0.30								
	SOLO AFLANADO	1,6-7	0.51		0.15		0.08								
	SOLO AFLANADO	1,6-7	4.69		1.18		5.53								
	LADO NORTE (TRIANGULO)	1,6-7	0.30	0.22			-0.20								
	TRIANGULO	A, 6-7	4.75		2.65		6.29								
	TRAPESIO	6,A-C	6.72	1.76	2.65		8.90								
	TRAPESIO	C,6-7	2.67	1.76	2.86		6.33								
	TRAPESIO	C,6-7	1.31	1.08	1.76		2.31								
	TRAPESIO	D,6-7	1.76	1.08	1.83		2.60								
2.5.2	LIMPIEZA Y TRATAMIENTOS EN CUBIERTA PLANA (ENTREPISOS)						87.52	320.40	M2				87.52	426.86	37,358.79
2.5.2.2	LIMPIEZA Y TRATAMIENTO DE VIGAS DE MADERA EXISTENTES (APROX 3 1/2" X 9 1/2"), EN BUEN ESTADO, RETIRO DE PINTURA VINILICA O ACRILICA, MANCHA O BARNIZ, MEDIANTE SOLVENTES (THINER) O AGUARRÁS BIODESTILADO, REALIZANDO PRUEBAS PARA VERIFICAR QUE ESTOS PRODUCTOS NO DAÑE LA SUPERFICIE DE LA MADERA, SE PODRÁ USAR ESPÁTULA DE MADERA PARA EL RETIRO DE RESIDUOS, TRATAMIENTO MEDIANTE LA COLOCACIÓN DE ANTI TERMITA, ANTI FLAMA, MANCHA (PREVIA CALA DEL TONO) Y NUTRIDO CON ACEITE DE LINAZA, GOMA DAMAR Y CERA DE ABEJA, APLICANDO DE 3 A 4 CAPAS DEJANDO SECAR 24 HRS ENTRE CADA CAPA, INCLUYE: MATERIALES, MANIOBRAS, DESPERDICIOS, ANDAMIOS, ACARREOS, ELEVACIONES, LIMPIEZAS Y TODO LO NECESARIO PARA SU EJECUCIÓN.														
	PLANTA BAJA	F-G,6-7	4.98			14.00	69.72						185.00		
		D-F,6-7	4.92			16.00	78.72								
		D-F,7-8	4.80			14.00	67.20								
		G-1,6-7	4.69			14.00	75.04								
		G-1,7-8	4.75			14.00	66.50								
		F-G,6-7	5.00			13.00	65.00								
		F-G,7-8	4.93			10.00	49.30								
							471.48	185.00	ML			286.48	471.48	823.83	152,408.55
2.5.2.3	LIMPIEZA Y TRATAMIENTO DE TABLETA DE MADERA EXISTENTES (APROX. 1 1/2" X 6"), EN BUEN ESTADO, RETIRO DE PINTURA VINILICA O ACRILICA, MANCHA O BARNIZ, MEDIANTE SOLVENTES (THINER) O AGUARRÁS BIODESTILADO, REALIZANDO PRUEBAS PARA VERIFICAR QUE ESTOS PRODUCTOS NO DAÑE LA SUPERFICIE DE LA MADERA, SE PODRÁ USAR ESPÁTULA DE MADERA PARA EL RETIRO DE RESIDUOS, TRATAMIENTO MEDIANTE LA COLOCACIÓN DE ANTI TERMITA, ANTI FLAMA, MANCHA (PREVIA CALA DEL TONO) Y NUTRIDO CON ACEITE DE LINAZA, GOMA DAMAR Y CERA DE ABEJA, APLICANDO DE 3 A 4 CAPAS DEJANDO SECAR 24 HRS ENTRE CADA CAPA, INCLUYE: MATERIALES, MANIOBRAS, DESPERDICIOS, ANDAMIOS, ACARREOS, ELEVACIONES, LIMPIEZAS Y TODO LO NECESARIO PARA SU EJECUCIÓN.														
	PLANTA BAJA	F-G,6-7	4.98	4.74			23.61								
		F-G,6-7	0.10	4.98			-6.97								
		D-F,6-7	4.92	5.62			27.65								

Agustín Ruiz Rueda
 ABO. AGUSTÍN RUIZ RUEDA
 POR EL CONTRATISTA

Natalia Monerrat Rodríguez Acosta
 ING. NATALIA MONERRAT RODRIGUEZ ACOSTA
 SUPERVISOR UAAAN



Enrique M. Aguilar De La Garza
 Manclouva # 1562 Col. Republica
 Tel. 135-94-55
 Saltillo, Coahuila, México.

[Handwritten signature]

CONTRATO No: 040/22 AD. MITTO		OBRA: RESTAURACIÓN EN CUBIERTAS Y ENTREPISOS DEL EDIFICIO "LA GLORIA"		FECHA: 10 OCTUBRE DE 2022											
PERIODO: 21 DE JULIO DE 2022 AL 15 DE SEPTIEMBRE DE 2022		UBICACIÓN: CALZ. ANTONIO NARRO 1923, BUENAVISTA CP 25315 SALTILLO, COAHUILA.		ESTIMACIÓN No. 2-N											
CLAVE	CONCEPTO	EDIF	LARGO	ANCHO DIAM.	ALTO Kg-ML	PZA	VOL. EJECUTADO	VOLUMEN CONTRATADO	U N I	VOLUMEN			E S T A		
										ESTIMACION	ACUM. TOTAL	G EXCEDENTE	POR EJERCER	P.U.	ESTIMACION IMPORTE
2.4.5	ALBANELERIA Y ACABADOS EN CUBIERTA PLANA (CORREDORES)														
2.4.5.7	REJUNTES Y RAJUELEADO EN PARAMENTOS Y CORONAS DE PRETILES EXISTENTES, UTILIZANDO MORTERO A BASE DE CAL APAGADA EN OBRA O HIDROXIDO DE CALCIO (QUIMEX 90, 95 O 97) ARENA Y MUCILAGO DE NOPAL EN PROPORCIÓN 1:2.5 (PREVIAS CALAS IN SITU), INCLUYE MANO DE OBRA, HERRAMIENTA, EQUIPO Y TODO LO NECESARIO PARA SU EJECUCIÓN.	6-I-J	8.96		2.60		23.30								
		6-I-J	2.81		1.52		4.27								
		6-I-J	0.70		-0.74		-0.52								
		6-I-J	1.00		-0.87		-0.87								
		K-6-7	2.73	1.10	5.51		10.55								
		K-6-7	2.73	0.90	5.51		10.00								
		L-6-7	2.00		0.44		0.44								
		L-6-7	2.46		0.22		0.54								
		L-6-7	1.10		0.43		0.24								
		L-6-7	2.38		0.98		1.17								
		L-6-7	2.32		2.19		2.54								
		A-6-7	4.75		2.65		6.29								
		6A-C	6.72		2.65		8.90								
		C-6-7	2.67	1.76	2.86		6.33								
		C-6-7	1.31		1.76		2.31								
		D-6-7	1.76	1.08	1.83		2.60								
							78.09	320.40	M2						
												78.09	0.00	242.31	33,333.50
2.4.5.8	INTEGRACIÓN DE AFLANADOS EN PARAMENTOS, CORONAS DE PRETILES BROCALES DE BAJADAS DE AGUAS PLUVIALES, A BASE DE MORTERO DE CAL APAGADA EN OBRA O HIDROXIDO DE CALCIO (QUIMEX 90, 95 O 97) ARENA Y MUCILAGO DE NOPAL EN PROPORCIÓN 1:2.5 (PREVIAS CALAS IN SITU), INCLUYE PREPARACIÓN DE LA SUPERFICIE, ACARREOS VERTICALES, MANO DE OBRA, HERRAMIENTA, EQUIPO Y TODO LO NECESARIO PARA SU EJECUCIÓN.	6-I-J	8.96		2.60		23.30								
		6-I-J	2.81		1.52		4.27								
		6-I-J	0.70		-0.74		-0.52								
		6-I-J	1.00		-0.87		-0.87								
		K-6-7	2.73	1.10	5.51		10.55								
		K-6-7	2.73	0.90	5.51		10.00								
		K-6-7	0.93		0.70		0.65								
		K-6-7	3.86		0.32		1.24								
		L-6-7	0.72		0.75		0.54								
		L-6-7	2.00		0.22		0.44								
		L-6-7	2.46		0.22		0.54								
		L-6-7	1.10		0.43		0.24								
		L-6-7	2.38		0.98		1.17								
		L-6-7	2.32		2.19		2.54								
		L-6-7	4.75		2.65		6.29								
		6A-C	6.72		2.65		8.90								
		C-6-7	2.67	1.76	2.86		6.33								
		C-6-7	1.31		1.76		2.31								
		D-6-7	1.76	1.08	1.83		2.60								
							78.09	320.40	M2						
												78.09	0.00	242.31	33,333.50

[Handwritten signature]
 ING. JOSE ENRIQUE MANDUJANO ALVAREZ
 SUBDIRECTOR DE SERVICIOS GENERALES UAAAN

[Handwritten signature]
 ING. NATALIA MONERRAT RODRIGUEZ ACOSTA
 SUPERVISOR UAAAN



Enrique M. Aguilar De La Garza
 Monclova # 1562 Col. República
 Tel. 335-54-55
 Saltillo, Coahuila, México.

[Handwritten signature]

CONTRATO No: 040/22 AD. MITTO		FECHA: 30 OCTUBRE DE 2022												
PERIODO: 21 DE JULIO DE 2022 AL 15 DE SEPTIEMBRE DE 2022		ESTIMACION No. 2-N												
OBRA: RESTAURACIÓN EN CUBIERTAS Y ENTREPISOS DEL EDIFICIO "LA GLORIA"		UBICACIÓN: CALZ. ANTONIO NARRO 1923, BUENAVISTA CP 25315 SALTILLO, COAHUILA.												
GENERADORES														
NUMEROS GENERADORES														
CLAVE	CONCEPTO	EDIF	LARGO	ANCHO DIAM.	ALTO Kg-ML	PZA	VOL. EJECUTADO	VOLUMEN			E S T A			
								ESTIMACION	ACUM. TOTAL	G EXCEDENTE	POR EJERCER	P.U.	IMPORTE	
		D-F-6-7	0.10	4.92		-16.00	-7.87							
		D-F-7-8	4.80	5.99			28.75							
		D-F-7-8	0.10	4.80		-14.00	-6.72							
		G-1-6-7	4.69	5.68			26.64							
		G-1-6-7	0.10	4.69		-16.00	-7.50							
		G-1-7-8	4.75	4.65			22.09							
		G-1-7-8	0.10	4.75		-14.00	-6.65							
		F-G-6-7	5.00	5.09			25.45							
		F-G-6-7	0.10	5.00		-13.00	-6.50							
		F-G-7-8	4.93	4.09			20.16							
		F-G-7-8	0.10	4.93		-10.00	-4.93							
							127.21							
								80.63	127.21	46.53	0.00	774.77	62,469.71	2,857,512.97
								80.63						

[Handwritten signature]
 ING. PEDRO AGUSTIN RUIZ RUEDA
 POR EL CONTRATISTA

[Handwritten signature]
 ING. NATALIA INSERRAT RODRIGUEZ ACOSTA
 SUPERVISOR UAAAN



Don M. Aguado De La Parra

Monclova # 1562 Col. Republica

Tel. 135-94-55

Saltillo, Coahuila, México.

CROQUIS

CONTRATO No: 040/22 AD. MITTO	OBRA: RESTAURACIÓN EN CUBIERTAS Y ENTREPISOS DEL EDIFICIO "LA GLORIA"	FECHA: 10 OCTUBRE DE 2022
PERIODO: 21 DE JULIO DE 2022 AL 15 DE SEPTIEMBRE DE 2022	UBICACIÓN: CALZ. ANTONIO NARRO 1923, BUENAVISTA CP 25315 SALTILLO, COAHUILA.	ESTIMACION No. 2-N

2.1.1 PRELIMINARES EN CUBIERTA A CUATRO AGUAS
 2.1.1.6 LIBERACIÓN DE CARGADORES DE MADERA (MEDIDAS APROX. 2 1/2" X 6") CON PIEZAS DE RECUPERACIÓN INCLUYE: ANDAMIAJE, PLATAFORMAS DE TRABAJO, MANIOBRAS, RESGUARDO DE PIEZAS RECUPERADAS, ACARREOS DE MATERIAL NO ÚTIL DENTRO Y FUERA DE LA OBRA Y TODO LO NECESARIO PARA SU EJECUCIÓN.

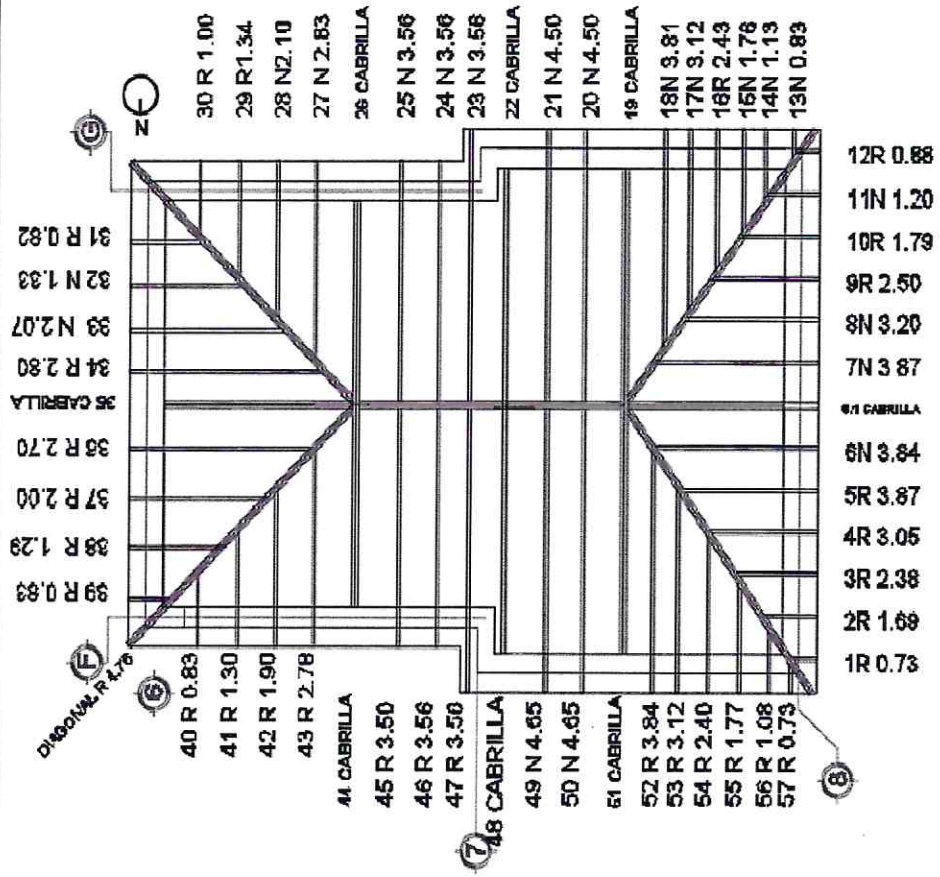

ING. NATALIA MONSERRAT RODRIGUEZ ACOSTA
 SUPERVISOR UAAAN

ARQ. CIRO AGUSTIN RUIZ RUEDA
 POR EL CONTRATISTA



Gen M. Aguayo De La Garza

Monclova # 1562 Col. Republica

Tel. 135-94-55

Saltillo, Coahuila, México.

CROQUIS

CONTRATO No: 040/22 AD. MITO	OBRA: RESTAURACIÓN EN CUBIERTAS Y ENTREPISOS DEL EDIFICIO "LA GLORIA"	FECHA: 10 OCTUBRE DE 2022
PERIODO: 21 DE JULIO DE 2022 AL 15 DE SEPTIEMBRE DE 2022	UBICACIÓN: CALZ. ANTONIO NARRO 1923, BUENAVISTA CP 25315 SALTILLO, COAHUILA.	ESTIMACION No. 2-N

2.1.2 LIMPIEZA Y TRATAMIENTO EN CUBIERTA A

- 2.1.2.1 CUATRO AGUAS
LIMPIEZA Y TRATAMIENTO DE TEJA DE BARRO "COBIJA Y CANAL" (CÓNICA, MEDIA CANA O ÁRABE), RECUPERADAS, EN BUEN ESTADO DE CONSERVACIÓN, QUE MANTENGA BARNIZ O ESMALTE ACRÍLICO EN MAL ESTADO, MEDIANTE SOLVENTES (THINER) O AGUARRÁS BIDESTILADO, SE PODRÁ USAR ESPÁTULA DE METÁLICA PARA EL RETIRO DE RESIDUOS, TRATAMIENTO A BASE DE IMPERMEABILIZANTE REPELENTE O HIDROFUGANTE TRANSPARENTE SILOXANO BASE AGUA TOP COMEX O

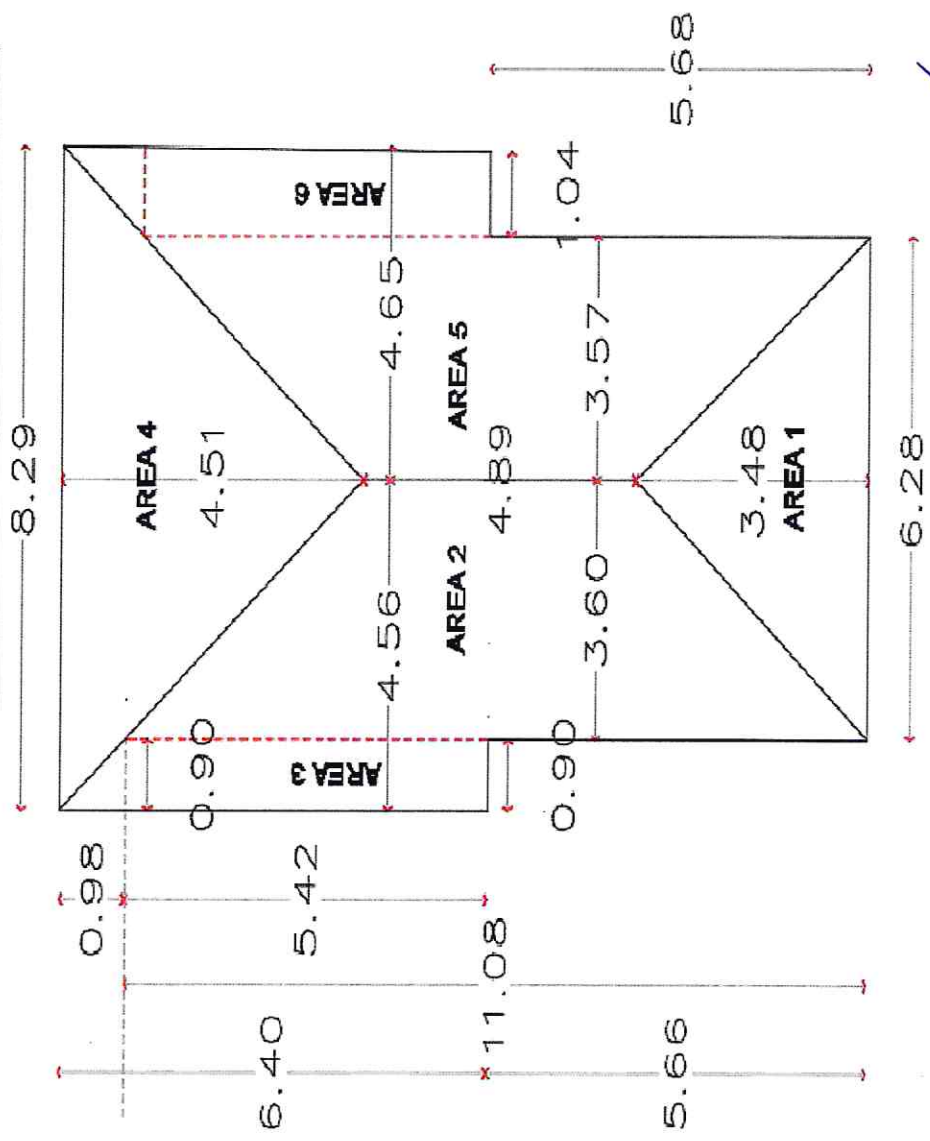

ARQ. CIRO AGUSTIN RUIZ RUEDA
POR EL CONTRATISTA

ING. NATALIA MONSERRAT RODRIGUEZ ACOSTA
SUPERVISOR UAAAN



Enrrique M. Aguilar De La Garza

Monclova # 1562 Col. Republica

Tel. 135-94-55

Saltillo, Coahuila, México.

CROQUIS

CONTRATO No: 040/22 AD. MITO	OBRA: RESTAURACIÓN EN CUBIERTAS Y ENTREPISOS DEL EDIFICIO "LA GLORIA"	FECHA: 10 OCTUBRE DE 2022
PERIODO: 21 DE JULIO DE 2022 AL 15 DE SEPTIEMBRE DE 2022	UBICACIÓN: CALZ. ANTONIO NARRO 1923, BUENAVISTA CP 25315 SALTILLO, COAHUILA.	ESTIMACION No. 2-N

2.1.2.2 LIMPIEZA Y TRATAMIENTO DE CABRILLA DE MADERA EXISTENTES (MEDIDAS APROX. 6.56 X2.00 M), "COLOCADA EN SU SITIO, SIN LIBERAR" (TIRANTE, MONTANTE, TORNAPUNTA, PENDOLÓN Y PAR), QUE PRESENTEN BARNIZ Y MANCHA, MEDIANTE SOLVENTES (THINER) O AGUARRÁS BIDESTILADO, REALIZANDO PRUEBAS PARA VERIFICAR QUE ESTOS PRODUCTOS NO DAÑE LA SUPERFICIE DE LA MADERA, SE PODRÁUSAR ESPÁTULA DE MADERA PARA EL RETIRO DE RESIDUOS, TRATAMIENTO MEDIANTE LA COLOCACIÓN DE ANTI TERMITA, ANTI FLAMA, MANCHA (PREVIA CALA DEL TONO) Y NUTRIDO CON ACEITE DE LINAZA, GOMA DAMAR Y CERA DE ABEJA, APLICANDO DE 3 A 4 CAPAS DEJANDO

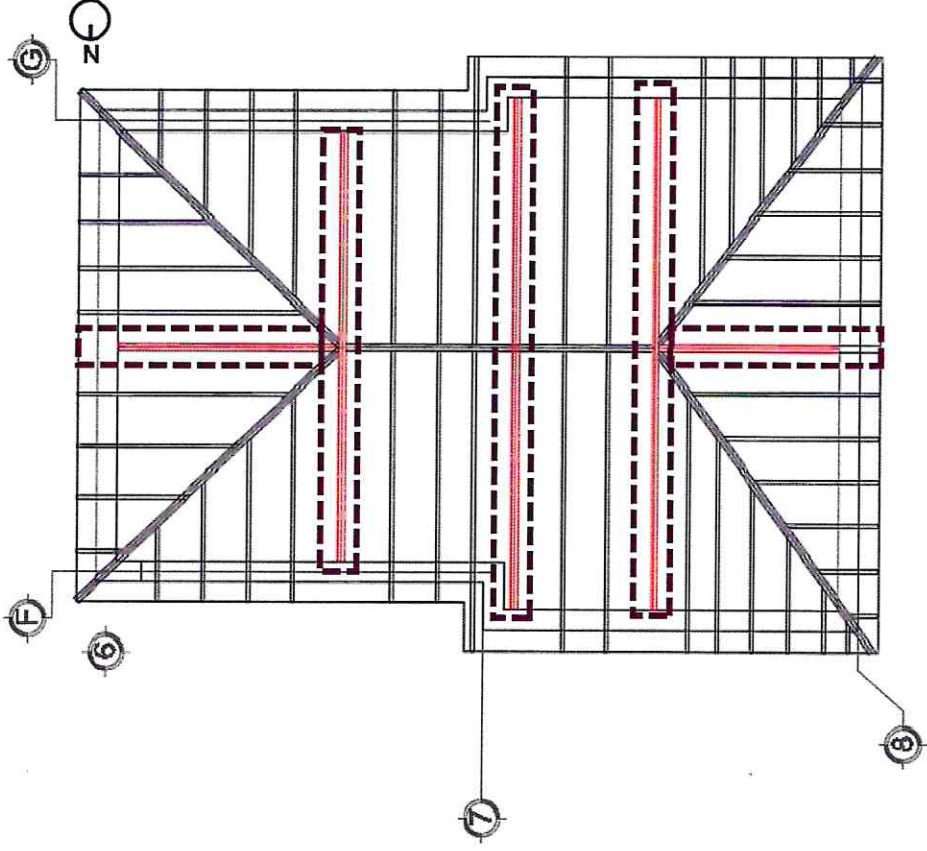

ARG. ERIC AGUSTIN RUIZ RUEDA
POR EL CONTRATISTA

ING. NATALIA MONSERRAT RODRIGUEZ ACOSTA
SUPERVISOR UAAAN



Engr. M. Natalia De La Garza

Monclova # 1562 Col. Republica

Tel. 135-94-55

Saltillo, Coahuila, México.

CROQUIS

CONTRATO No: 040/22 AD. MITTO	OBRA: RESTAURACIÓN EN CUBIERTAS Y ENTREPISOS DEL EDIFICIO "LA GLORIA"	FECHA: 10 OCTUBRE DE 2022
PERIODO: 21 DE JULIO DE 2022 AL 15 DE SEPTIEMBRE DE 2022	UBICACIÓN: CALZ. ANTONIO NARRO 1923, BUENAVISTA CP 25315 SALTILLO, COAHUILA.	ESTIMACION No. 2-N

2.1.2.3 LIMPIEZA Y TRATAMIENTO DE CARGADORES DE MADERA, RECUPERADOS, EN BUEN ESTADO (MEDIDAS APROX. 2 1/2" X 6"), QUE PRESENTEN BARNIZ Y MANCHA, MEDIANTE SOLVENTES (THINER) O AGUARRÁS BIDESTILADO, REALIZANDO PRUEBAS PARA VERIFICAR QUE ESTOS PRODUCTOS NO DAÑE LA SUPERFICIE DE LA MADERA, SE PODRÁ USAR ESPÁTULA DE MADERA PARA EL RETIRO DE RESIDUOS, TRATAMIENTO MEDIANTE LA COLOCACIÓN DE ANTI TERMITA ANTI FIAMA MANCHA (PREVIA

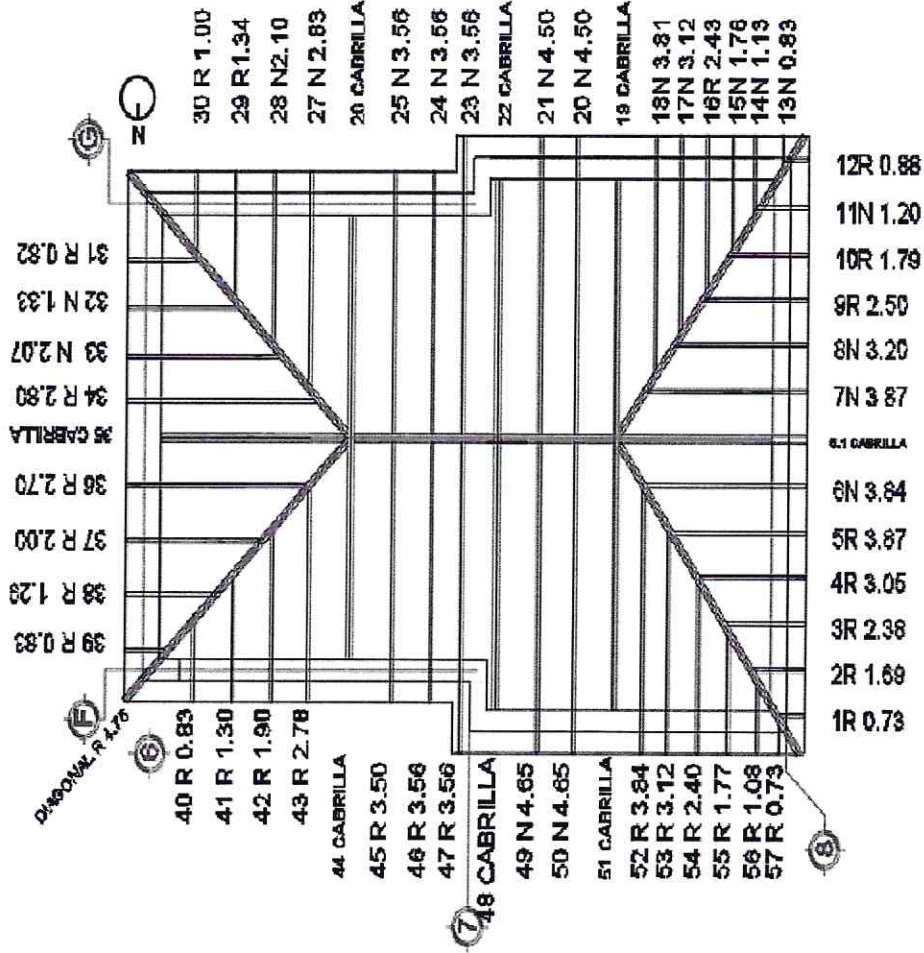

ARQ. CIRO AGUSTIN RUIZ RUEDA
POR EL CONTRATISTA

ING. NATALIA MONSERRAT RODRIGUEZ ACOSTA
SUPERVISOR UAAAN



En M. Aguilar De La Parra

Monclova # 1562 Col. Republica

Tel. 135-94-55

Saltillo, Coahuila, México.

CROQUIS

CONTRATO No: 040/22 AD. MITO	OBRA: RESTAURACIÓN EN CUBIERTAS Y ENTREPISOS DEL EDIFICIO "LA GLORIA"	FECHA: 10 OCTUBRE DE 2022
PERIODO: 21 DE JULIO DE 2022 AL 15 DE SEPTIEMBRE DE 2022	UBICACIÓN: CALZ. ANTONIO NARRO 1923, BUENAVISTA CP 25315 SALTILLO, COAHUILA.	ESTIMACION No. 2-N

- 2.1.3 SUMINISTROS Y TRATAMIENTOS EN CUBIERTA A CUATRO AGUAS
- 2.1.3.3 LIMPIEZA Y TRATAMIENTO DE VIGA DE MADERA (MEDIDA APROX. 2 1/2" X 6"), RECUPERADA, EN BUEN ESTADO, QUE PRESENTEN BARNIZ Y MANCHA, MEDIANTE SOLVENTES (THINER) O AGUARRÁS BIDESTILADO, REALIZANDO PRUEBAS PARA VERIFICAR QUE ESTOS PRODUCTOS NO DAÑE LA SUPERFICIE DE LA MADERA, SE PODRÁ USAR ESPÁTULA DE MADERA PARA EL RETIRO DE RESIDUOS, TRATAMIENTO MEDIANTE LA COLOCACIÓN DE ANTI TERMITA, ANTI FLAMA, MANCHA (PREVIA CALA DEL TONO) Y NUTRIDO CON ACEITE DE LINAZA, GOMA DAMAR Y CERA DE

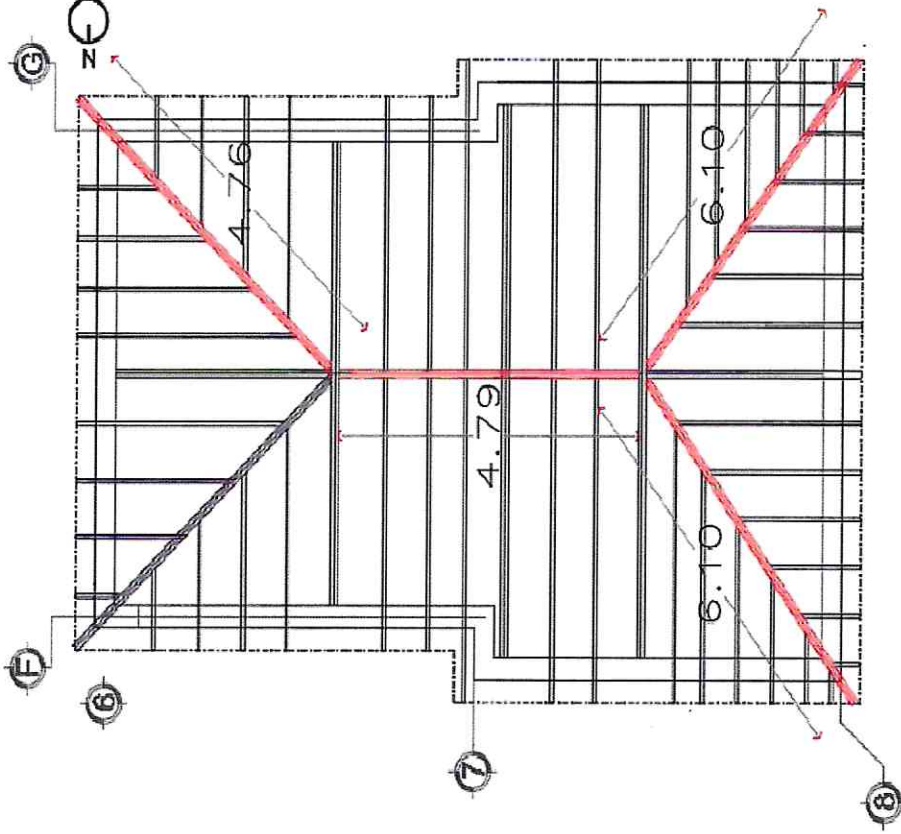

ARQ. CIRO AGUSTIN RUIZ RUEDA
POR EL CONTRATISTA

ING. NATALIA MONSERRAT RODRIGUEZ ACOSTA
SUPERVISOR UAAAN



Gen M. Aguilar De La Parra

Monclova # 1562 Col. Republica

Tel. 135-94-55

Saltillo, Coahuila, México.

CROQUIS

CONTRATO No: 040/22 AD. MITO	OBRA: RESTAURACIÓN EN CUBIERTAS Y ENTREPISOS DEL EDIFICIO "LA GLORIA"	FECHA: 10 OCTUBRE DE 2022
PERIODO: 21 DE JULIO DE 2022 AL 15 DE SEPTIEMBRE DE 2022	UBICACIÓN: CALZ. ANTONIO NARRO 1923, BUENAVISTA CP 25315 SALTILLO, COAHUILA.	ESTIMACION No. 2-N

2.1.3.4 SUMINISTRO Y TRATAMIENTO DE CARGADORES DE MADERA, DE IGUALES CARACTERÍSTICAS A LA EXISTENTE (MEDIDA APROX. 2 1/2" X 6") , DE MADERA DE CALIDAD ÓPTIMA, ESTUFADA, QUE NO ESTÉ FLAMBEADA O LLENA DE NUDOS, SE ESTIBARÁ CORRECTAMENTE EN UN SITIO LIBRE DE HUMEDAD Y BAJO TECHO, TRATAMIENTO MEDIANTE LA COLOCACIÓN DE ANTI TERMITA, ANTI FLAMA, MANCHA (PREVIA CALA DEL TONO) Y

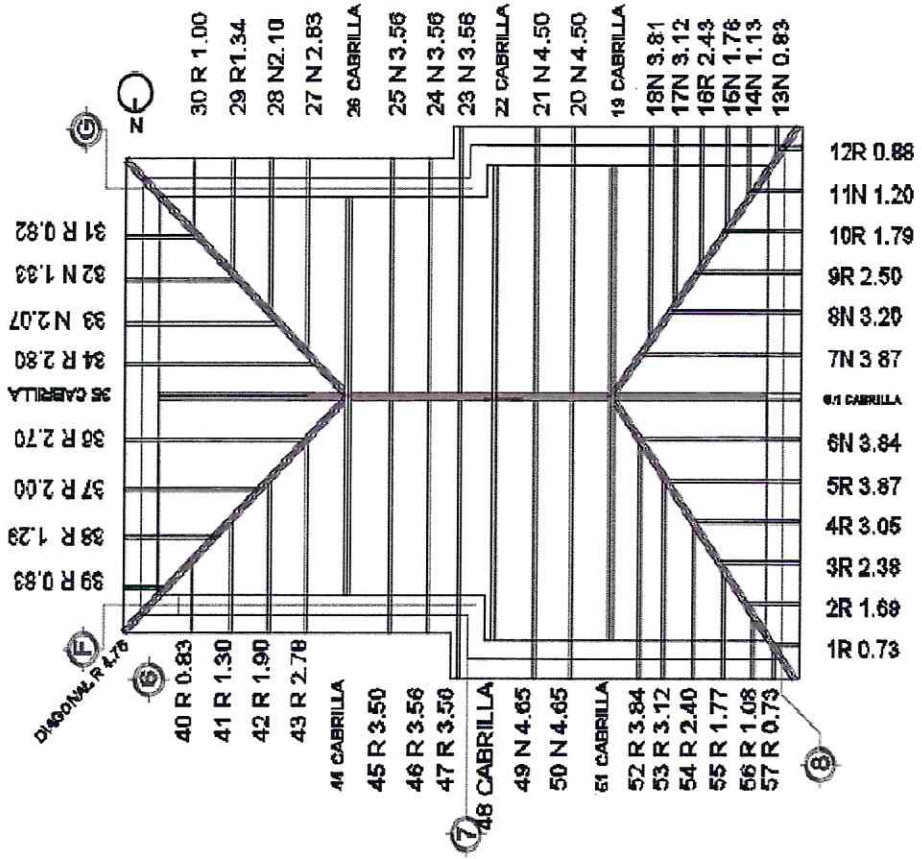

ING. NATALIA MONERRAT RODRIGUEZ ACOSTA
SUPERVISOR UAAAN



Enrrique M. Aguilar De La Garza

Monclova # 1562 Col. Republica

Tel. 135-94-55

Saltillo, Coahuila, México.

CROQUIS

CONTRATO No: 040/22 AD. MITO	OBRA: RESTAURACIÓN EN CUBIERTAS Y ENTREPISOS DEL EDIFICIO "LA GLORIA"	FECHA: 10 OCTUBRE DE 2022
PERIODO: 21 DE JULIO DE 2022 AL 15 DE SEPTIEMBRE DE 2022	UBICACIÓN: CALZ. ANTONIO NARRO 1923, BUENAVISTA CP 25315 SALTILLO, COAHUILA.	ESTIMACION No. 2-N

2.1.3.5 SUMINISTRO Y TRATAMIENTO DE TABLETAS DE MADERA, DE IGUALES CARACTERÍSTICAS A LA EXISTENTE (MEDIDA APROX. 1 1/2" X 8"), DE MADERA DE CALIDAD ÓPTIMA, ESTUFADA, QUE NO ESTÉ FLAMBEADA O LLENA DE NUDOS, SE ESTIBARÁ CORRECTAMENTE EN UN SITIO LIBRE DE HUMEDAD Y BAJO TECHO, TRATAMIENTO MEDIANTE LA COLOCACIÓN DE ANTI TERMITA, ANTI FLAMA, MANCHA (PREVIA CALA DEL TONO) Y NUTRIDO CON ACEITE DE LINAZA, GOMA DAMAR Y CERA DE ABEJA, APLICANDO DE 3 A 4 CAPAS

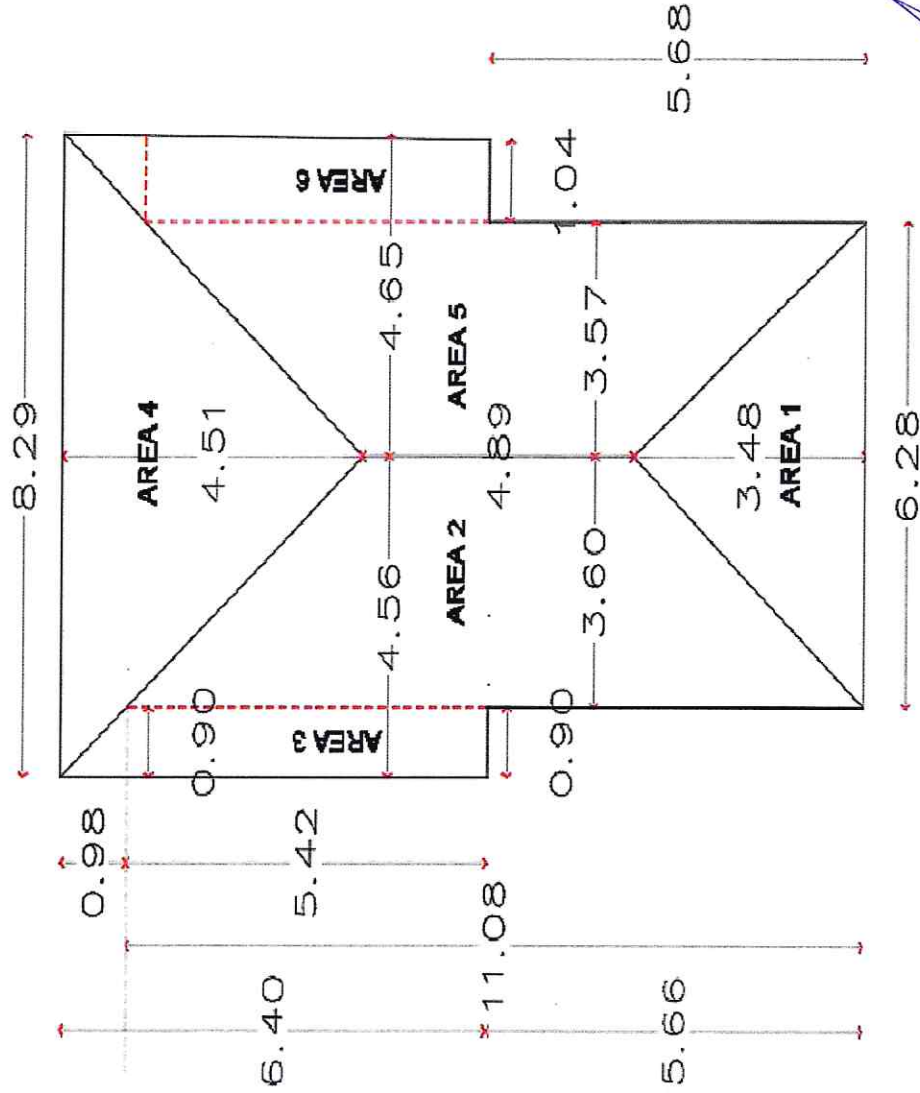

Enrrique M. Aguilar De La Garza

ING. NATALIA MONSERRAT RODRIGUEZ ACOSTA
SUPERVISOR UAAAN



Edén M. Aguilar De La Garza

Monclova # 1562 Col. Republica

Tel. 135-94-55

Saltillo, Coahuila, México.

CROQUIS

CONTRATO No: 040/22 AD. MITO	OBRA: RESTAURACIÓN EN CUBIERTAS Y ENTREPISOS DEL EDIFICIO "LA GLORIA"	FECHA: 10 OCTUBRE DE 2022
PERIODO: 21 DE JULIO DE 2022 AL 15 DE SEPTIEMBRE DE 2022	UBICACIÓN: CALZ. ANTONIO NARRO 1923, BUENAVISTA CP 25315 SALTILLO, COAHUILA.	ESTIMACION No. 2-N

2.1.4 CONSOLIDACIONES EN CUBIERTA A CUATRO

- AGUAS
 CONSOLIDACIÓN DE CABRILLAS DE MADERA (TIRANTE, MONTANTE, TORNAPUNTA, PENDOLÓN Y PAR) SE REALIZARÁ POR MEDIO DE INJERTO DE MADERA DE IGUALES CARACTERÍSTICAS (DIMENSIONES Y TIPO DE MADERA), HACIENDO CORTE Y EMPATE (RAYO DE ZEUS), REFORZANDO CON TORNILLO O VARIILLA ROSCADA RONDANA DE PRESIÓN TIJERCA

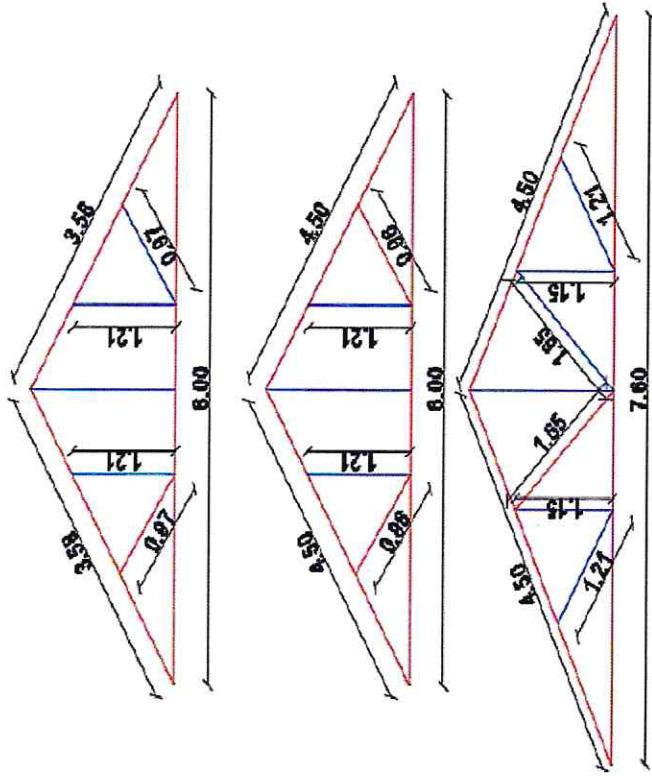

RECUPERADO
 NUEVO

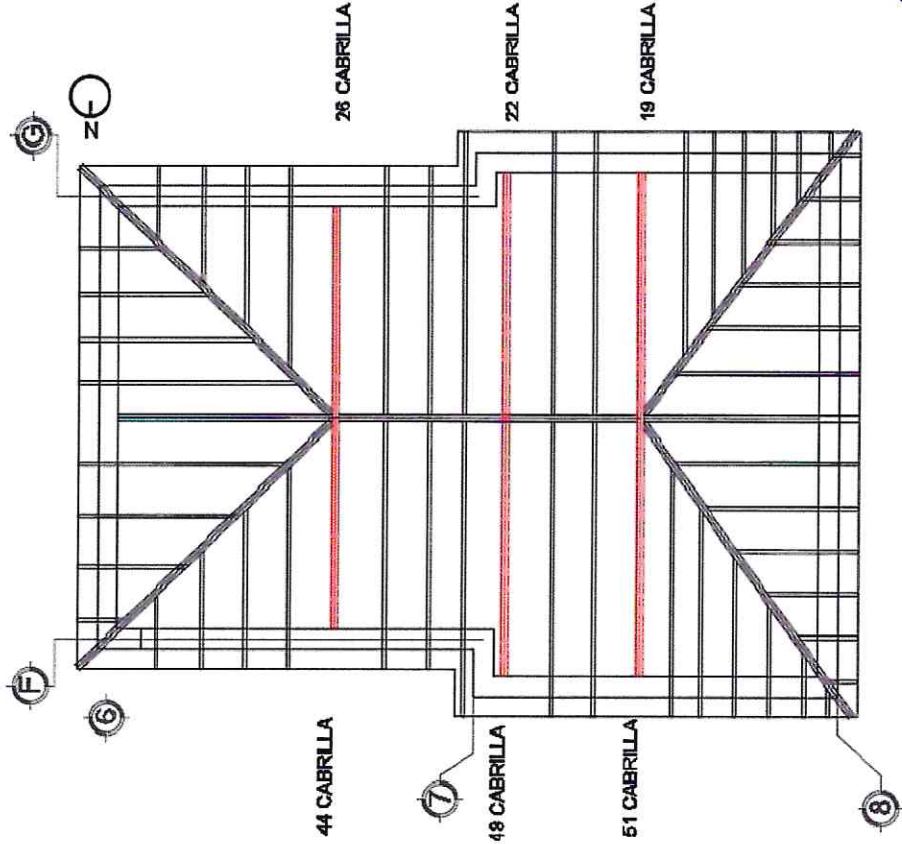

[Signature]

ARG. CIRO AGUSTIN RUIZ RUEDA
 POR EL CONTRATISTA



Enrique M. Aguilar De La Garza

Monclova # 1562 Col. Republica

Tel. 135-94-55

Saltillo, Coahuila, México.

CROQUIS

CONTRATO No: 040/22 AD. MITO	OBRA: RESTAURACIÓN EN CUBIERTAS Y ENTREPISOS DEL EDIFICIO "LA GLORIA"	FECHA: 10 OCTUBRE DE 2022
PERIODO: 21 DE JULIO DE 2022 AL 15 DE SEPTIEMBRE DE 2022	UBICACIÓN: CALZ. ANTONIO NARRO 1923, BUENAVISTA CP 25315 SALTILLO, COAHUILA.	ESTIMACION No. 2-N

2.1.4.2

COLOCACIÓN DE VIGA DE MADERA, RECUPERADA Y NUEVA, YA TRATADA, A UNA ALTURA APROX. DE 10.00 A 11.00 M, INCLUYE: FIJACIÓN, ACARREOS, ELEVACIONES, CORTES, DESPERDICIOS, PREPARACION DE LA SUPERFICIE DE APOYO, MACHIMBRADO CON PIEZAS DE ADOBE ASENTADO CON ARENA DE ARROYO- CAL, ANDAMIAJE, PLATAFORMAS DE TRABAJO, EQUIPO, MATERIAL, HERRAMIENTA Y TODO LO NECESARIO PARA SU COLOCACIÓN.

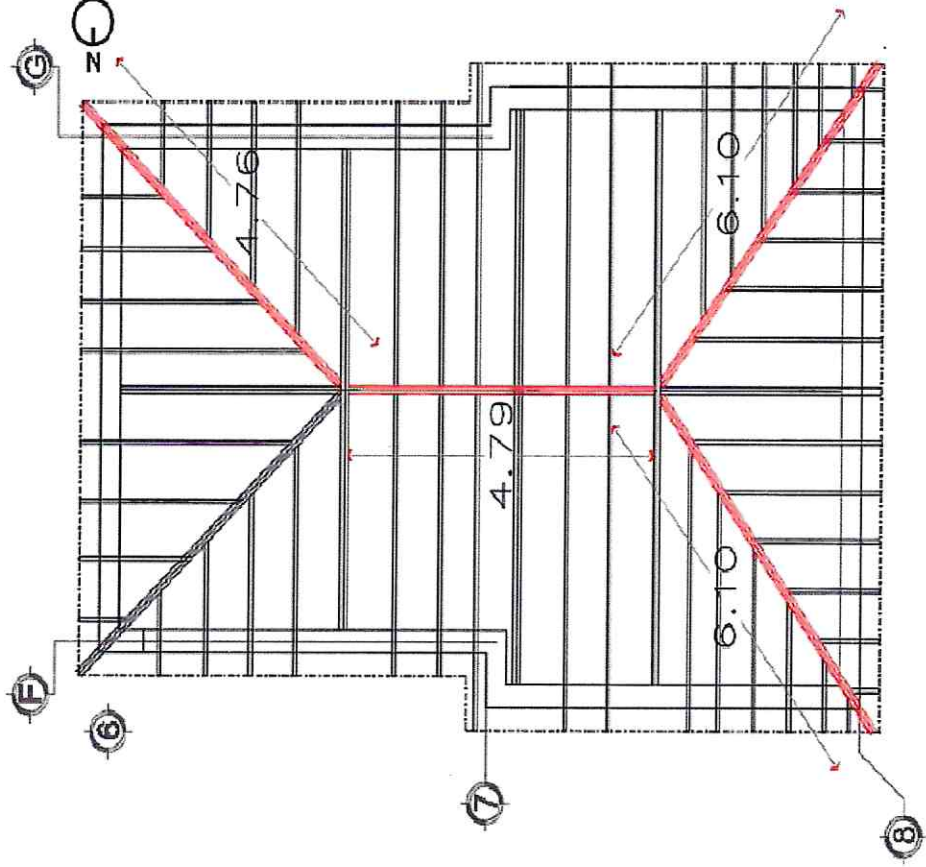

ARQ. CIRO AGUSTIN RUIZ RUEDA
POR EL CONTRATISTA

ING. NATALIA MONSERRAT RODRIGUEZ ACOSTA
SUPERVISOR UAAAN



Enrrique M. Aguilar De La Garza

Monclova # 1562 Col. Republica

Tel. 135-94-55

Saltillo, Coahuila, México.

CROQUIS

CONTRATO No: 040/22 AD. MITO	OBRA: RESTAURACIÓN EN CUBIERTAS Y ENTREPISOS DEL EDIFICIO "LA GLORIA"	FECHA: 10 OCTUBRE DE 2022
PERIODO: 21 DE JULIO DE 2022 AL 15 DE SEPTIEMBRE DE 2022	UBICACIÓN: CALZ. ANTONIO NARRO 1923, BUENAVISTA CP 25315 SALTILLO, COAHUILA.	ESTIMACION No. 2-N

2.1.4.3 COLOCACIÓN DE CARGADORES DE MADERA (RECUPERADA Y NUEVOS, YA TRATADOS), EN SEGUNDO NIVEL DE 0.00 A 6.00 M DE ALTURA APROX. INCLUYE; PREPARACIÓN DE SUPERFICIE DE SOPORTE, MACHIMBRADO CON PIEZAS DE BARRO ASENTADAS CON MORTERO ARENA-CAL-CEMENTO, DESPERDICIOS, CORTES, FIJACIÓN, ELEVACIONES, ACARREOS, ANDAMIAJE, PLATAFORMAS DE TRABAJO, EQUIPO, MATERIAL, HERRAMIENTA Y TODO LO NECESARIO PARA SU

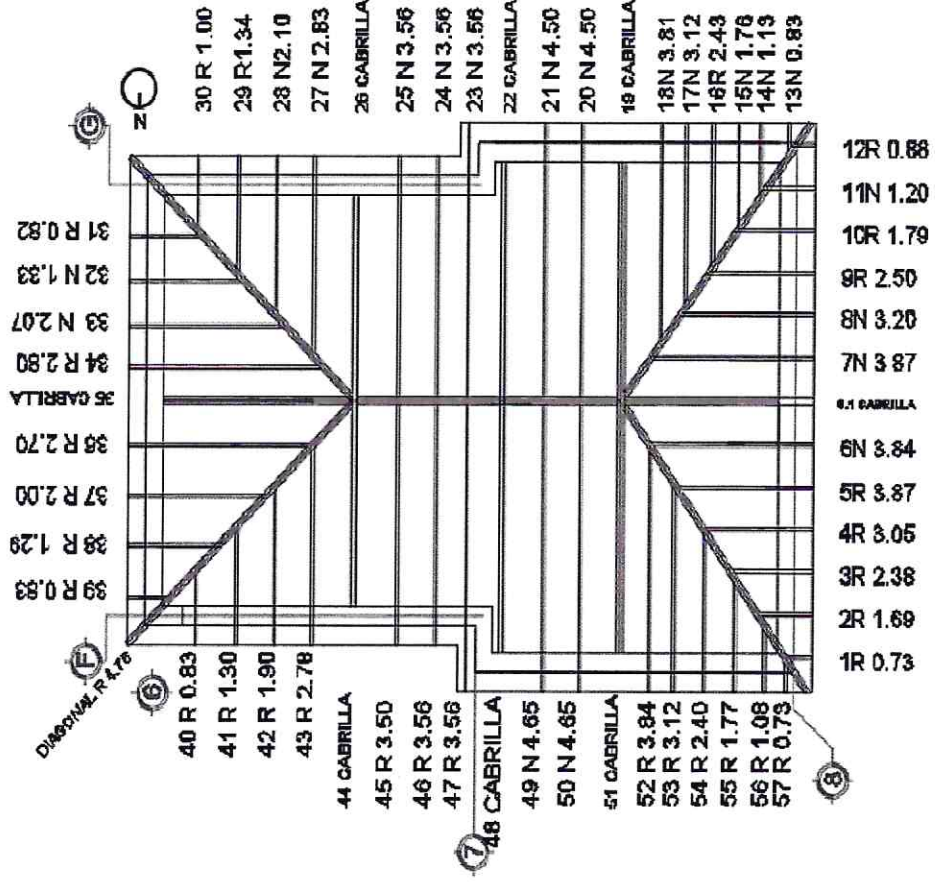

(Signature)

ARG. CIRO AGUSTIN RUIZ RUEDA
POR EL CONTRATISTA

(Signature)



En M. Aguilar De La Garza

Monclova # 1562 Col. Republica

Tel. 135-94-55

Saltillo, Coahuila, México.

CROQUIS

CONTRATO No: 040/22 AD. MITO	OBRA: RESTAURACIÓN EN CUBIERTAS Y ENTREPISOS DEL EDIFICIO "LA GLORIA"	FECHA: 10 OCTUBRE DE 2022
PERIODO: 21 DE JULIO DE 2022 AL 15 DE SEPTIEMBRE DE 2022	UBICACIÓN: CALZ. ANTONIO NARRO 1923, BUENAVISTA CP 25315 SALTILLO, COAHUILA.	ESTIMACION No. 2-N

2.1.4.4 COLOCACIÓN DE TABLETA DE MADERA (RECUPERADA Y NUEVA, YA TRATADOS), A UNA ALTURA APROX. DE 12 A 15 M. INCLUYE: CORTES, DESPERDICIOS, FIJACIÓN, ACRREOS, FIJACIONES, ANDAMIA, IF PIATAFORMAS DE

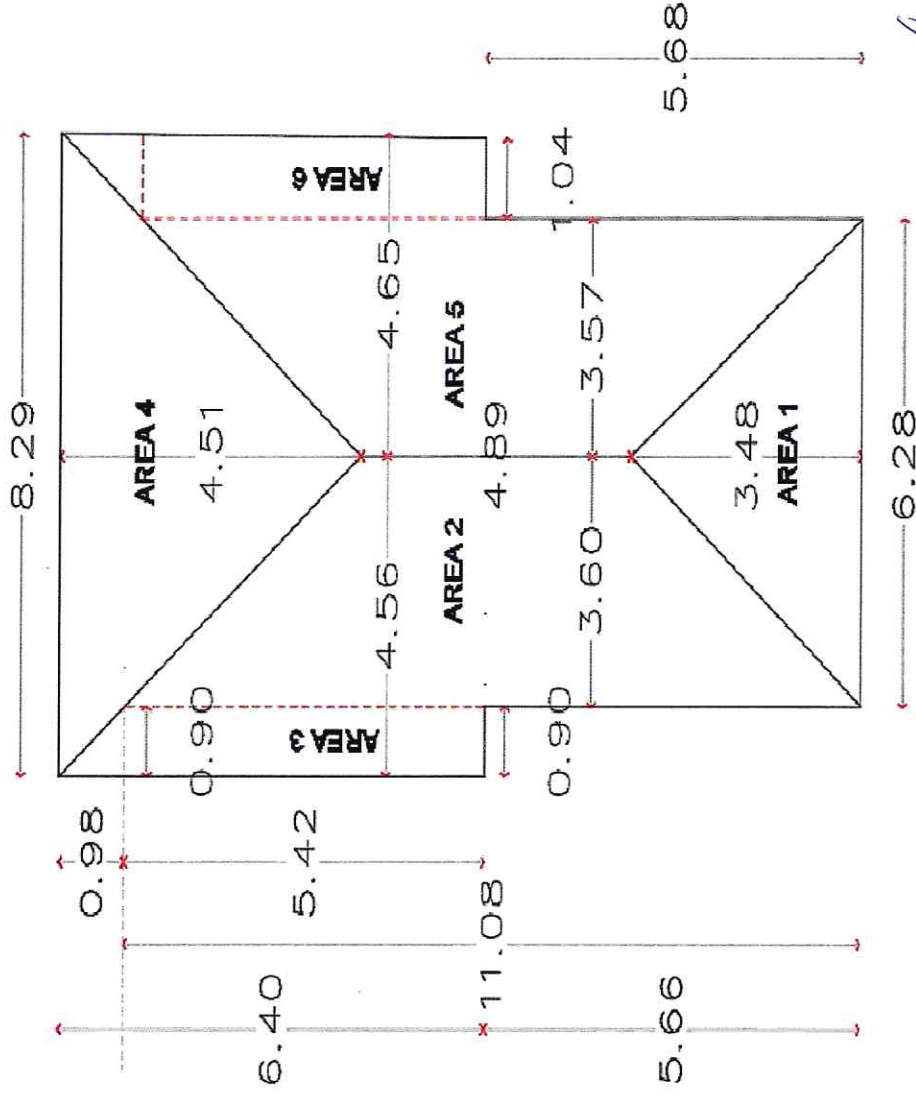

Arq. Ciro Agustín Ruiz Rueda

ARQ. CIRO AGUSTIN RUIZ RUEDA
POR EL CONTRATISTA

ING. NATALIA MONSERRAT RODRIGUEZ ACOSTA
SUPERVISOR UAAAN



Enrrique M. Aguilar De La Garza

Monclova # 1562 Col. Republica

Tel. 135-94-55

Saltillo, Coahuila, México.

CROQUIS

CONTRATO No: 040/22 AD. MITO	OBRA: RESTAURACIÓN EN CUBIERTAS Y ENTREPISOS DEL EDIFICIO "LA GLORIA"	FECHA: 10 OCTUBRE DE 2022
PERIODO: 21 DE JULIO DE 2022 AL 15 DE SEPTIEMBRE DE 2022	UBICACIÓN: CALZ. ANTONIO NARRO 1923, BUENAVISTA CP 25315 SALTILLO, COAHUILA.	ESTIMACION No. 2-N

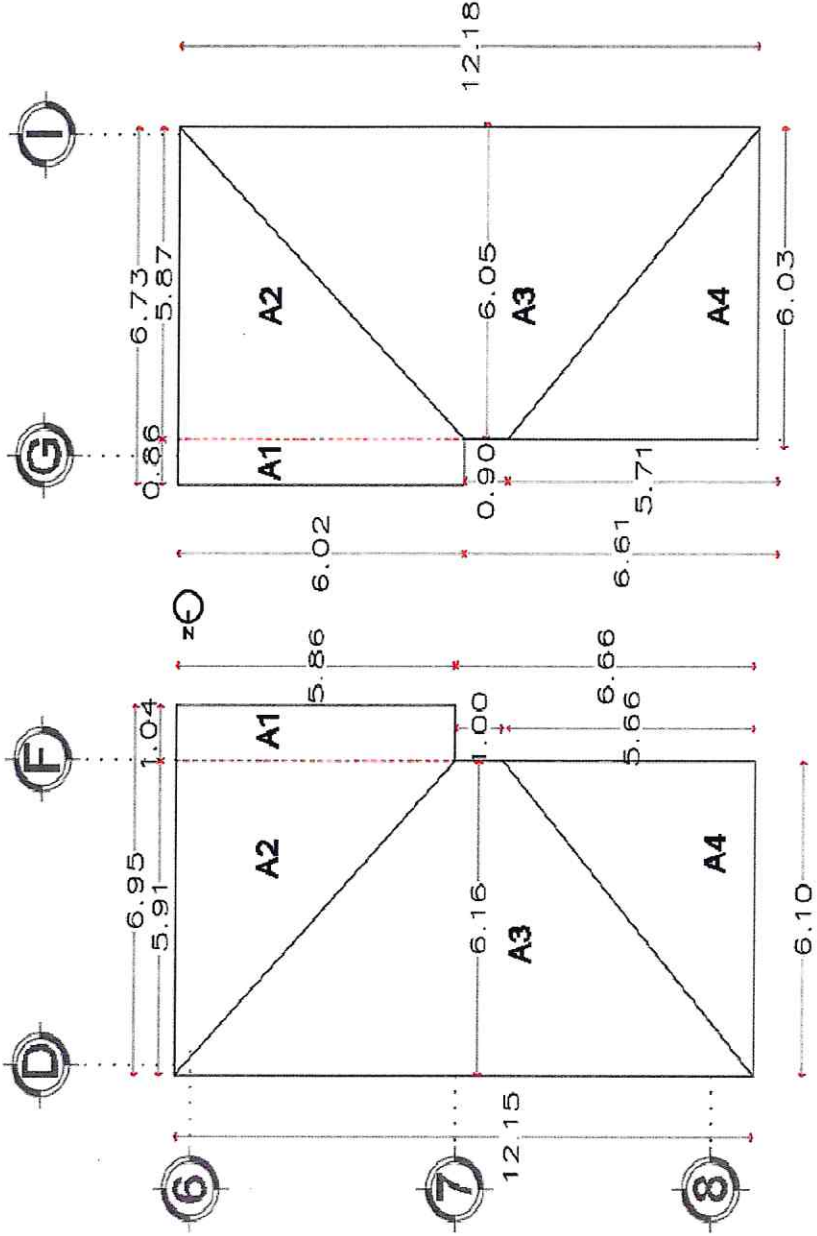

2.2 CUBIERTA A TRES AGUAS (AL TURA APROX. 11.00 M)

2.2.2 LIMPIEZA Y TRATAMIENTO EN CUBIERTA DE TRES AGUAS

2.2.2.1 LIMPIEZA Y TRATAMIENTO DE TEJA DE BARRO "COBIJA Y CANAL" (CÓNICA, MEDIA CAÑA O ÁRABE, MEDIDAS APROX. 20X40 CM), RECUPERADA, EN BUEN ESTADO DE CONSERVACIÓN, QUE MANTENGA BARNIZ O ESMALTE ACRÍLICO EN MAL ESTADO, MEDIANTE SOLVENTES (THINER) O AGUARRÁS BIDESTILADO, SE PODRÁ USAR ESPÁTULA DE METÁLICA PARA EL RETIRO DE RESIDUOS. TRATAMIENTO IMPERMEABILIZANTE A BASE DE REPELENTE O HIDROFUGANTE TRANSPARENTE

ARQ. CIRO AGUSTIN RUIZ RUEDA
POR EL CONTRATISTA

ING. NATALIA MONSERRAT RODRIGUEZ ACOSTA
SUPERVISOR UAAAN



Eng. M. Aguilar De La Garza

Monclova # 1562 Col. Republica

Tel. 135-94-55

Saltillo, Coahuila, México.

CROQUIS

CONTRATO No: 040/22 AD. MITO	OBRA: RESTAURACIÓN EN CUBIERTAS Y ENTREPISOS DEL EDIFICIO "LA GLORIA"	FECHA: 10 OCTUBRE DE 2022
PERIODO: 21 DE JULIO DE 2022 AL 15 DE SEPTIEMBRE DE 2022	UBICACIÓN: CALZ. ANTONIO NARRO 1923, BUENAVISTA CP 25315 SALTILLO, COAHUILA.	ESTIMACION No. 2-N

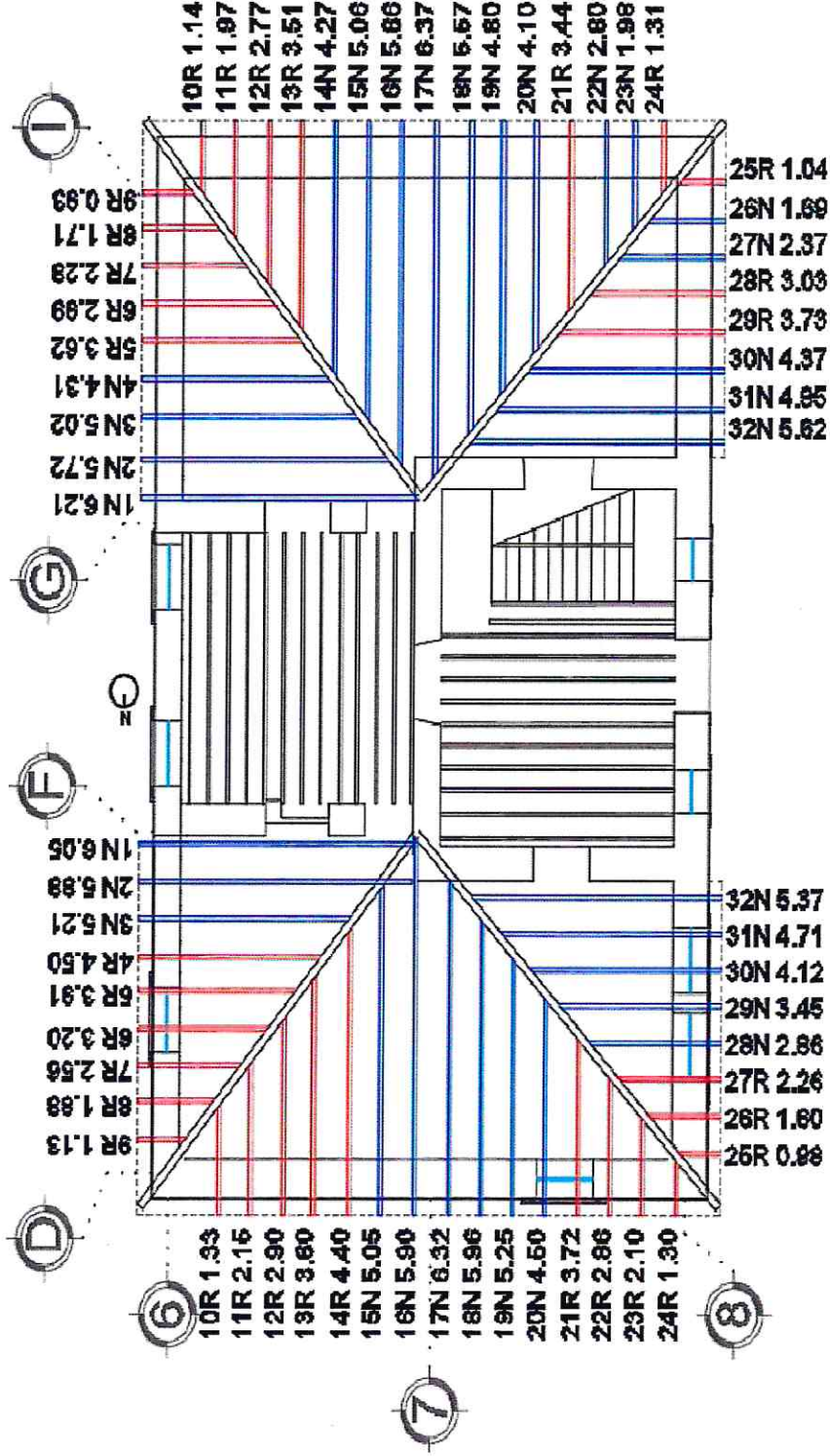

2.2.2.4 LIMPIEZA Y TRATAMIENTO DE CARGADORES DE MADERA (MEDIDA APROX. 4" X 8"), RECUPERADA, EN BUEN ESTADO, QUE PRESENTEN BARNIZ Y MANCHA, MEDIANTE SOLVENTES (THINER) O AGUARRÁS BIDESTILADO, REALIZANDO PRUEBAS PARA VERIFICAR QUE ESTOS PRODUCTOS NO DAÑE LA SUPERFICIE DE LA MADERA. SE PODRÁ USAR ESPÁTULA DE MADERA PARA EL RETIRO DE RESIDUOS. TRATAMIENTO MEDIANTE LA COLOCACIÓN DE ANTI TERMITA. ANTI FLAMA.

ARG. CIRO AGUSTIN RUIZ RUEDA
POR EL CONTRATISTA



Enrrique M. Aguayo De La Garza

Monclova # 1562 Col. Republica

Tel. 135-94-55

Saltillo, Coahuila, México.

CROQUIS

CONTRATO No: 040/22 AD. MITTO	OBRA: RESTAURACIÓN EN CUBIERTAS Y ENTREPISOS DEL EDIFICIO "LA GLORIA"	FECHA: 10 OCTUBRE DE 2022
PERIODO: 21 DE JULIO DE 2022 AL 15 DE SEPTIEMBRE DE 2022	UBICACIÓN: CALZ. ANTONIO NARRO 1923, BUENAVISTA CP 25315 SALTILLO, COAHUILA.	ESTIMACION No. 2-N

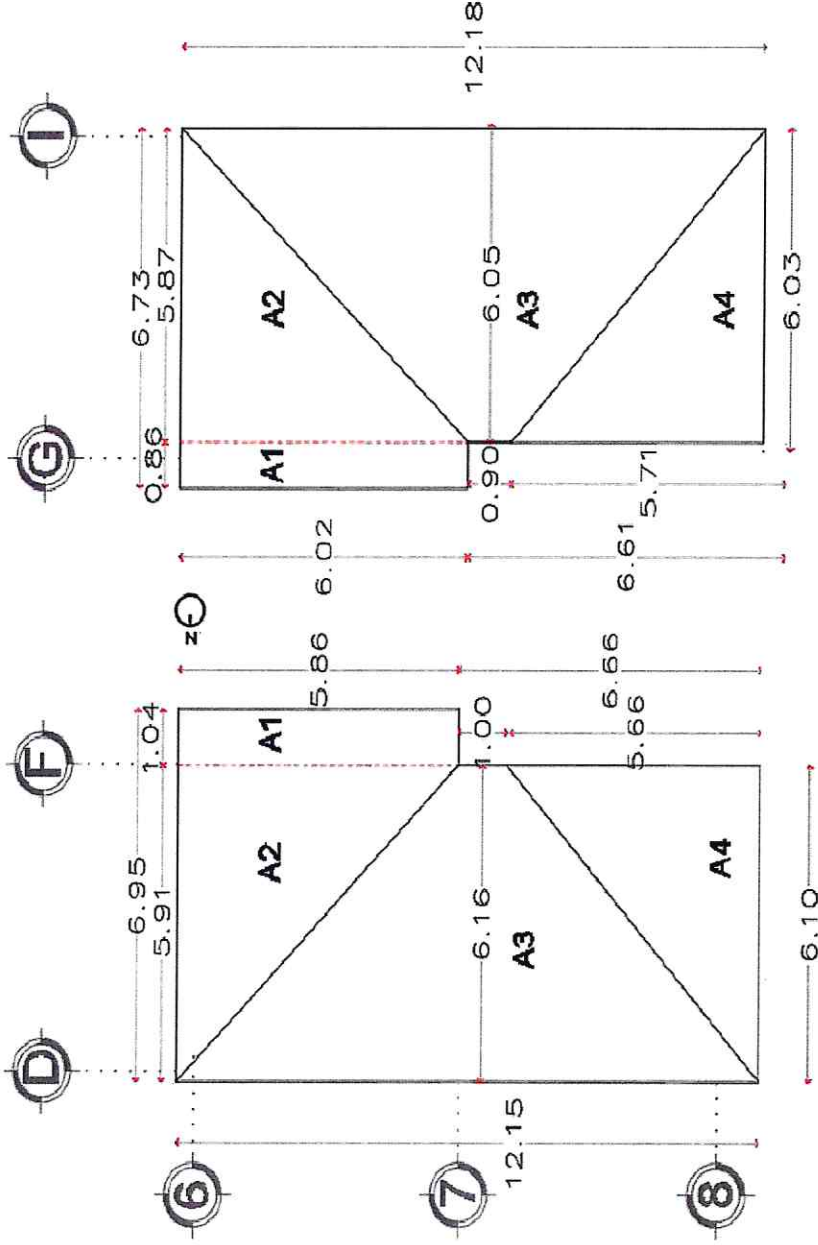

2.2.3 SUMINISTROS Y TRATAMIENTOS EN CUBIERTA A TRES AGUAS

2.2.3.1 SUMINISTRO Y TRATAMIENTO DE TEJAS DE BARRO, ACABADO NATURAL, "COBIJA Y CANAL" (CONICA, MEDIA CANA O ARABE), DIMENSIONES APROX. 20X40 CM Y CALIDAD A LA EXISTENTE O SIMILAR, TRATAMIENTO DE IMPERMEABILIZANTE A BASE DE REPELENTE O HIDROFUGANTE TRANSPARENTE SILOXANO BASE AGUA TOP COMEX, O SIMILAR, APLICAR HASTA CUBRIR SUPERFICIE Y RELLENO DE POROS, INCLUYE; SUMINISTRO, TRASLAPES, DESPERDICIOS, ACARREO A LA

ARQ. CIRO AGUSTIN RUIZ RUEDA
POR EL CONTRATISTA

ING. NATALIA MONSERRAT RODRIGUEZ ACOSTA
SUPERVISOR UAAAN



En M. Aguilar De La Garza

Monclova # 1562 Col. Republica

Tel. 135-94-55

Saltillo, Coahuila, México.

CROQUIS

CONTRATO No: 040/22 AD. MITO	OBRA: RESTAURACIÓN EN CUBIERTAS Y ENTREPISOS DEL EDIFICIO "LA GLORIA"	FECHA: 10 OCTUBRE DE 2022
PERIODO: 21 DE JULIO DE 2022 AL 15 DE SEPTIEMBRE DE 2022	UBICACIÓN: CALZ. ANTONIO NARRO 1923, BUENAVISTA CP 25315 SALTILLO, COAHUILA.	ESTIMACION No. 2-N

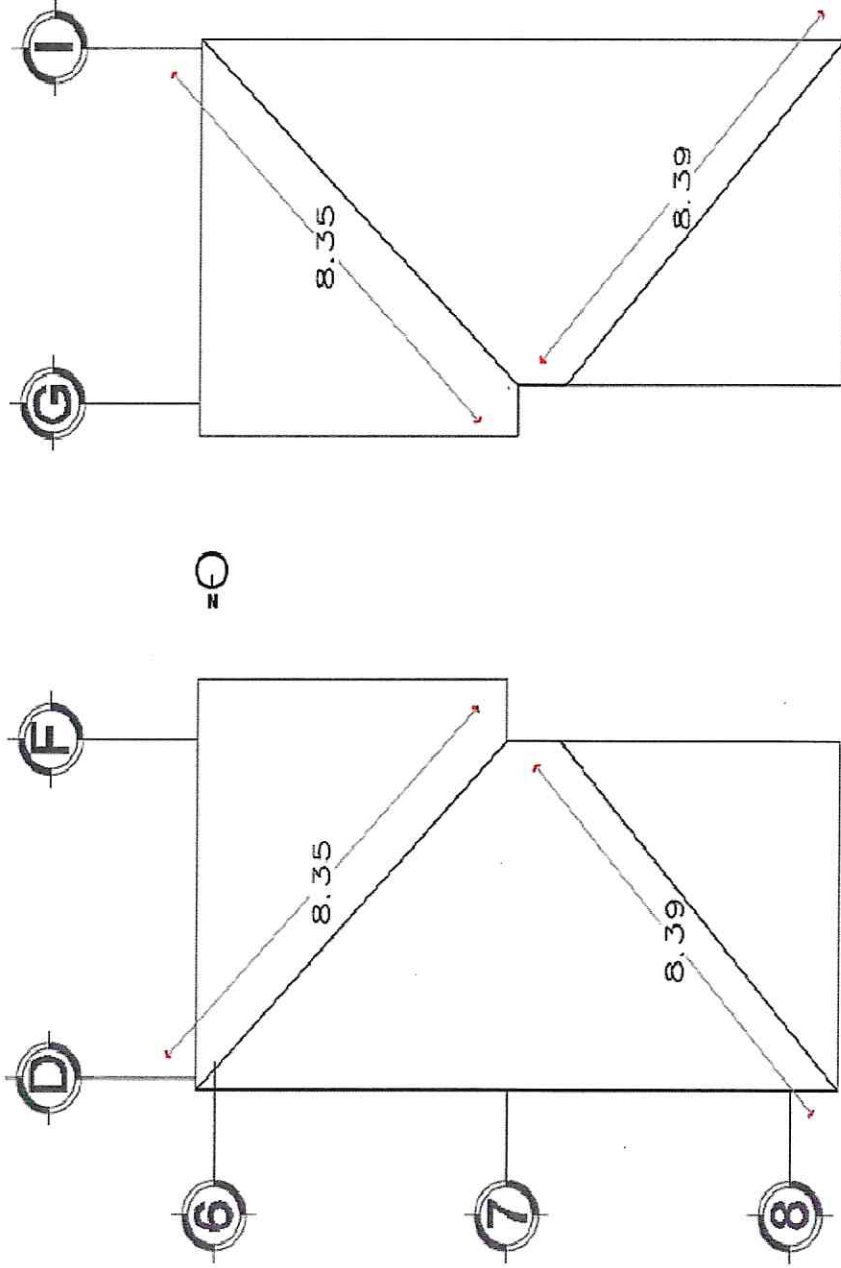

2.2.3.2 SUMINISTRO Y TRATAMIENTO DE CUMBRERAS DE BARRO, ACABADO NATURAL, QUE SE ADAPTEN A LAS ARISTAS DE LA CUBIERTA A TRES AGUAS, TRATAMIENTO DE IMPERMEABILIZANTE A BASE DE REPELENTE O HIDROFUGANTE TRANSPARENTE SILOXANO BASE AGUA TOP COMEX, O SIMILAR, APLICAR HASTA CUBRIR SUPERFICIE Y RELLENO DE POROS, INCLUYE, SUMINISTRO, MATERIALES, TRASLAPES, DESPERDICIOS, ACARREO A LA BODEGA DE MATERIALES, ACARREO A LA

(Signature)

ARQ. CIRO AGUSTIN RUIZ RUEDA
POR EL CONTRATISTA

ING. NATALIA MONSERRAT RODRIGUEZ ACOSTA
SUPERVISOR UAAAN



Gen M. Aguayo De La Garza

Monclova # 1562 Col. Republica

Tel. 135-94-55

Saltillo, Coahuila, México.

CROQUIS

CONTRATO No: 040/22 AD. MITO	OBRA: RESTAURACIÓN EN CUBIERTAS Y ENTREPISOS DEL EDIFICIO "LA GLORIA"	FECHA: 10 OCTUBRE DE 2022
PERIODO: 21 DE JULIO DE 2022 AL 15 DE SEPTIEMBRE DE 2022	UBICACIÓN: CALZ. ANTONIO NARRO 1923, BUENAVISTA CP 25315 SALTILLO, COAHUILA.	ESTIMACION No. 2-N

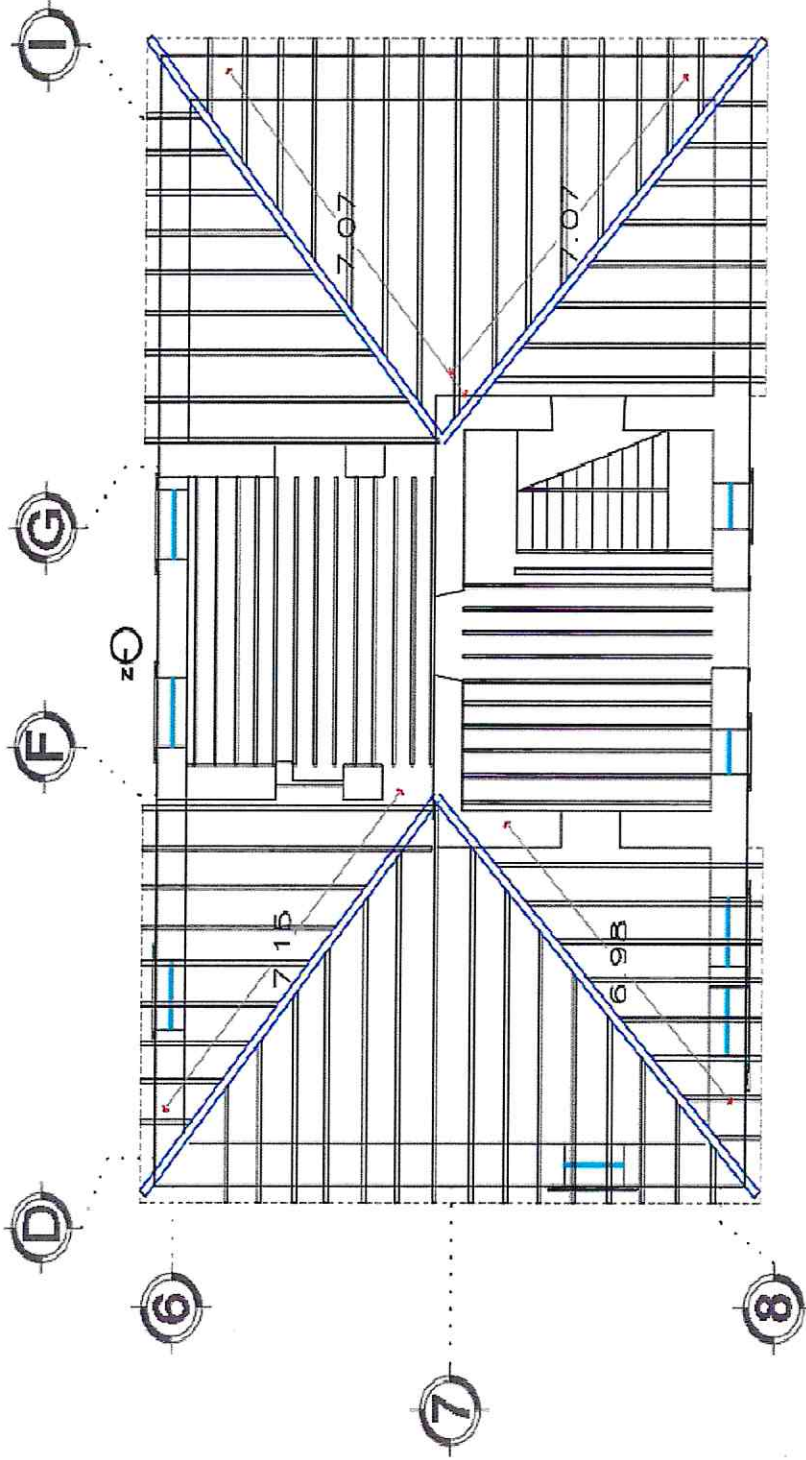

2.2.3.3 SUMINISTRO Y TRATAMIENTO DE ELEMENTOS DE MADERA EN VIGA IPR (TABLA DE MADERA. FORRO DE TRIPLAY, BARROTES, ETC), DE IGUALES CARACTERÍSTICAS A LA EXISTENTE, DE MADERA DE CALIDAD ÓPTIMA, ESTUFADA, QUE NO ESTÉ FLAMBEADA O LLENA DE NUDOS, SE ESTIBARÁ CORRECTAMENTE EN UN SITIO LIBRE DE HUMEDAD Y BAJO TECHO, TRATAMIENTO , MEDIANTE LA COLOCACIÓN DE ANTI TERMITA, ANTI FLAMA, MANCHA

ARG. CIRO AGUSTIN RUIZ RUEDA
POR EL CONTRATISTA

ING. NATALIA MONSERRAT RODRIGUEZ ACOSTA
SUPERVISOR UAAAN



Edén M. Aguilar De La Parra

Monclova # 1562 Col. Republica

Tel. 135-94-55

Saltillo, Coahuila, México.

CROQUIS

CONTRATO No: 040/22 AD. MITO	OBRA: RESTAURACIÓN EN CUBIERTAS Y ENTREPISOS DEL EDIFICIO "LA GLORIA"	FECHA: 10 OCTUBRE DE 2022
PERIODO: 21 DE JULIO DE 2022 AL 15 DE SEPTIEMBRE DE 2022	UBICACIÓN: CALZ. ANTONIO NARRO 1923, BUENAVISTA CP 25315 SALTILLO, COAHUILA.	ESTIMACION No. 2-N

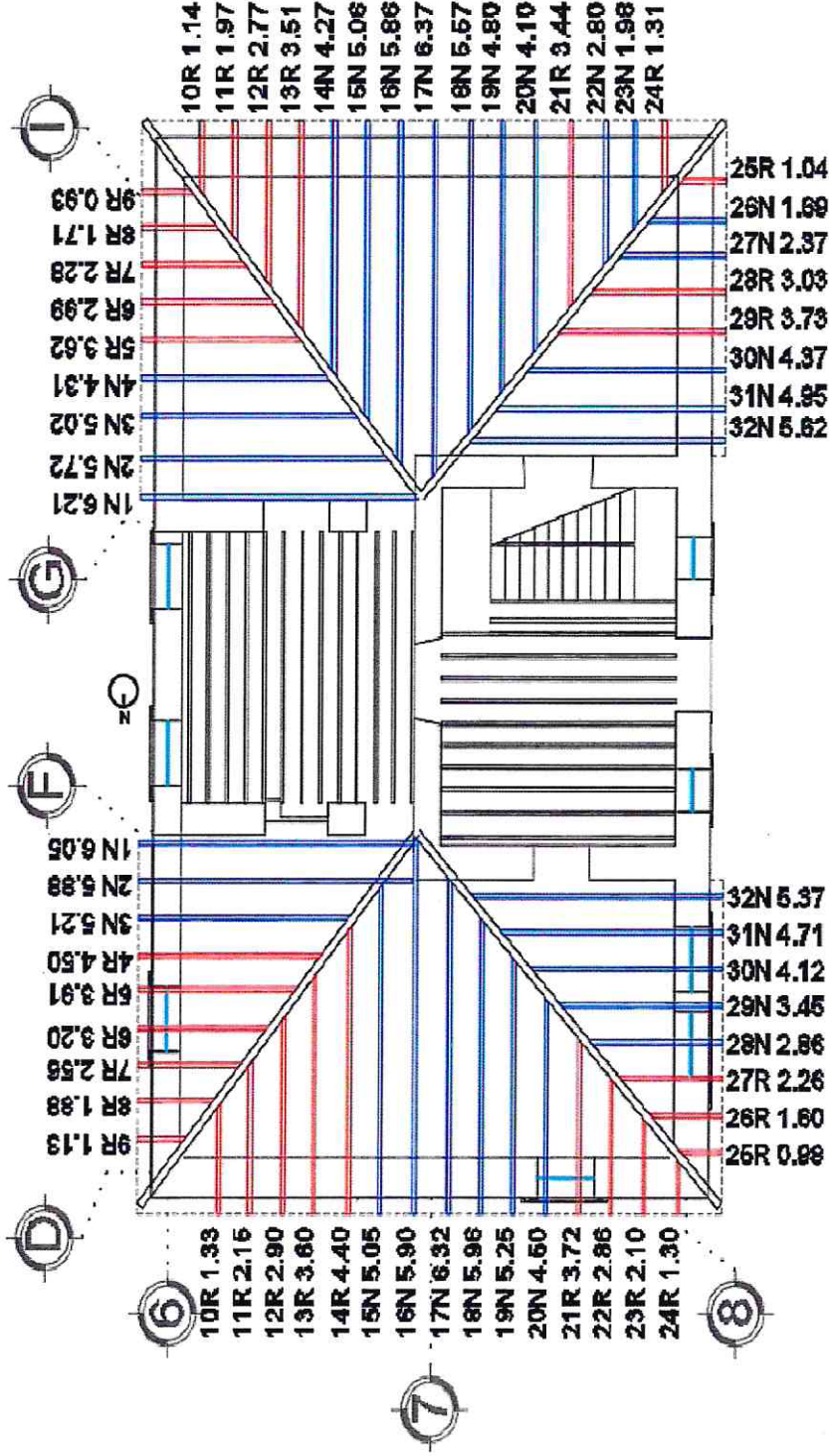

2.2.3.4 SUMINISTRO Y TRATAMIENTO DE CARGADORES DE MADERA (MEDIDAS APROX. 4" X 8"), DE IGUALES CARACTERÍSTICAS A LA EXISTENTE, DE MADERA DE CALIDAD ÓPTIMA, ESTUFADA, QUE NO ESTÉ FLAMBEADA O LLENA DE NUDOS, SE ESTIBARÁ CORRECTAMENTE EN UN SITIO LIBRE DE HUMEDAD Y BAJO TECHO, TRATAMIENTO MEDIANTE LA COLOCACIÓN DE ANTI TERMITA, ANTI FLAMA, MANCHA (PREVIA CALA DEL TONO) Y NUTRIDO CON ACEITE DE LINAZA, GOMA DAMAR

ARG. CIRO AGUSTIN RUIZ RUEDA
POR EL CONTRATISTA

ING. NATALIA MONSERRAT RODRIGUEZ ACOSTA
SUPERVISOR UAAAN



En M. Ayala De La Garza

Monclova # 1562 Col. Republica

Tel. 135-94-55

Saltillo, Coahuila, México.

CROQUIS

CONTRATO No: 040/22 AD. MITO	OBRA: RESTAURACIÓN EN CUBIERTAS Y ENTREPISOS DEL EDIFICIO "LA GLORIA"	FECHA: 10 OCTUBRE DE 2022
PERIODO: 21 DE JULIO DE 2022 AL 15 DE SEPTIEMBRE DE 2022	UBICACIÓN: CALZ. ANTONIO NARRO 1923, BUENAVISTA CP 25315 SALTILLO, COAHUILA.	ESTIMACION No. 2-N

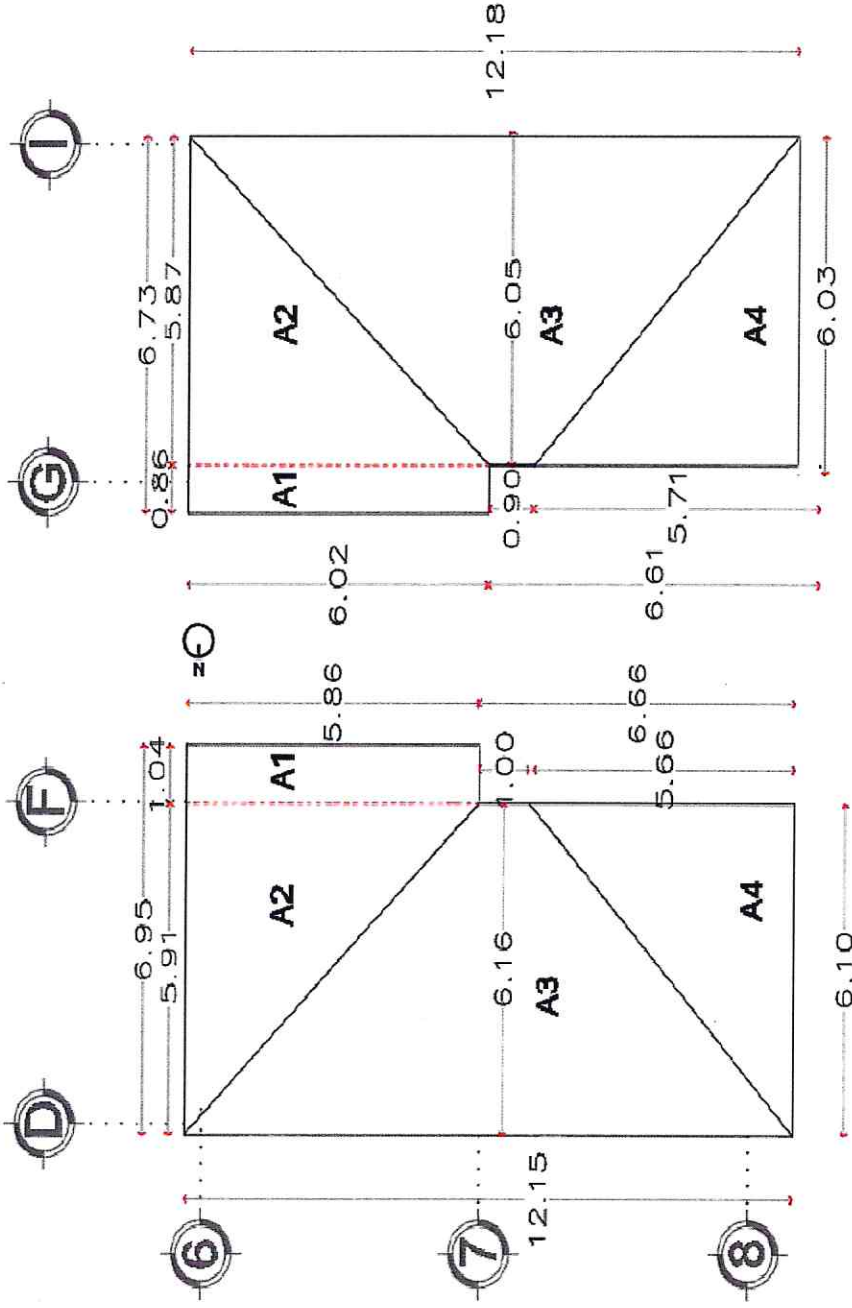

2.2.3.5 SUMINISTRO Y TRATAMIENTO DE TABLETAS DE MADERA (1 1/2" X 6"), DE IGUALES CARACTERISTICAS A LA EXISTENTE, DE MADERA DE CALIDAD OPTIMA, ESTUFADA, QUE NO ESTÉ FLAMBEADA O LLENA DE NUDOS, SE ESTIBARÁ CORRECTAMENTE EN UN SITIO LIBRE DE HUMEDAD Y BAJO TECHO, TRATAMIENTO MEDIANTE LA COLOCACIÓN DE ANTI TERMITA, ANTI FLAMA, MANCHA (PREVIA CALA DEL TONO) Y NUTRIDO CON ACEITE DE LINAZA, GOMA DAMAR Y CERA DE

ARQ. CIRO AGUSTIN RUIZ RUEDA
POR EL CONTRATISTA

ING. NATALIA MONSERRAT RODRIGUEZ ACOSTA
SUPERVISOR UAAAAN



Enríque M. Aguilar De La Garza

Monclova # 1562 Col. Republica

Tel. 135-94-55

Saltillo, Coahuila, México.

CROQUIS

CONTRATO No: 040/22 AD. MTT0	OBRA: RESTAURACIÓN EN CUBIERTAS Y ENTREPISOS DEL EDIFICIO "LA GLORIA"	FECHA: 10 OCTUBRE DE 2022
PERIODO: 21 DE JULIO DE 2022 AL 15 DE SEPTIEMBRE DE 2022.	UBICACIÓN: CALZ. ANTONIO NARRO 1923, BUENAVISTA CP 25315 SALTILLO, COAHUILA.	ESTIMACION No. 2-N

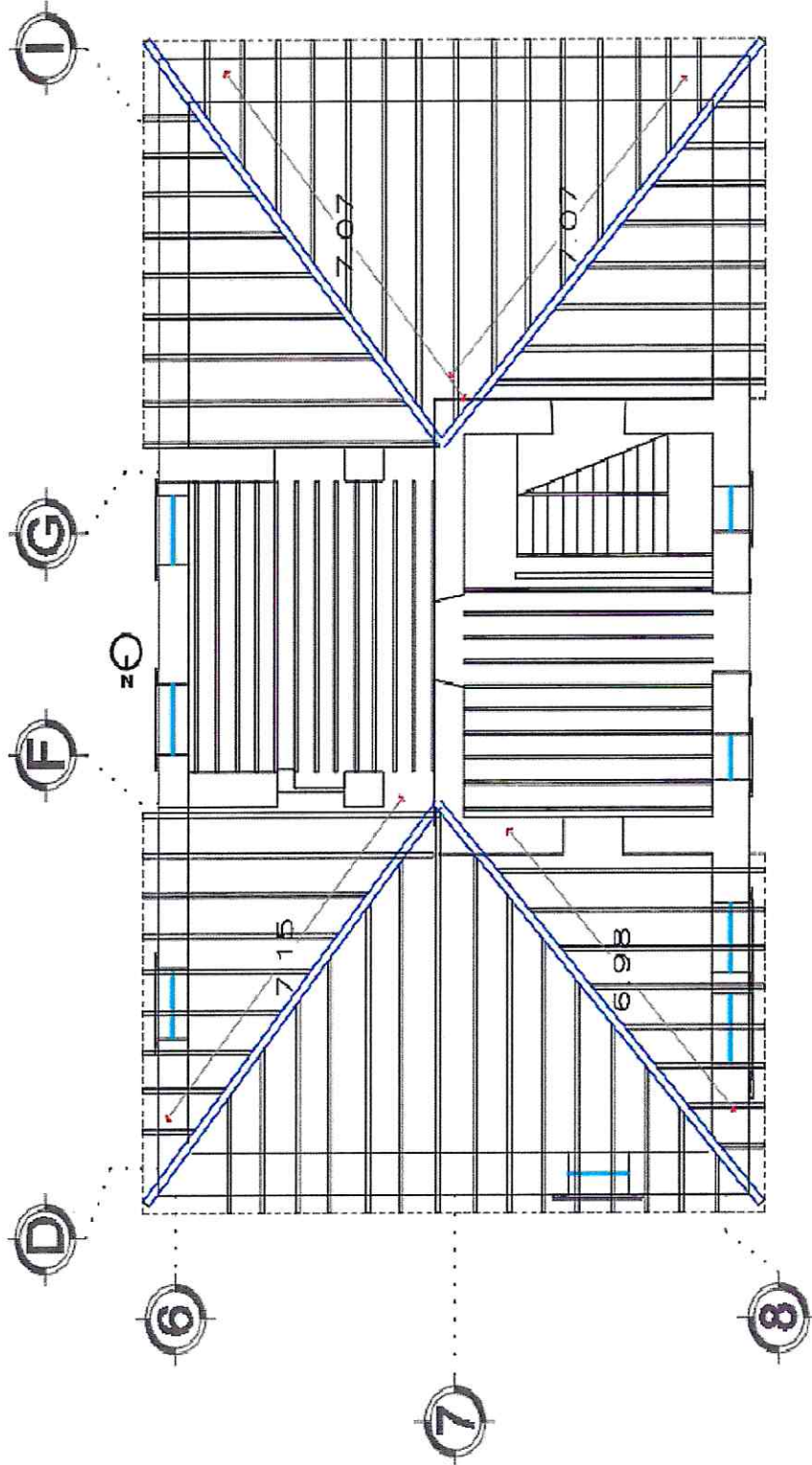

2.2.4 INTEGRACIONES EN CUBIERTA A TRES AGUAS

- 2.2.4.1 COLOCACIÓN DE ELEMENTOS DE MADERA EN VIGA IPR, RECUPERADA Y NUEVA, YA TRATADA, A UNA ALTURA APROX. DE 10.00 A 11.00 M, INCLUYE; FIJACIÓN, ACARREOS, ELEVACIONES, CORTES, DESPERDICIOS, PREPARACION DE LA SUPERFICIE DE APOYO, MACHIMBRADO CON PIEZAS DE ADOBE ASENTADO CON ARENA DE ARROYO- CAL. ANDAMIAJE, PLATAFORMAS DE TRABAJO. EQUIPO. MATERIAL. HERRAMIENTA Y TODO LO NECESARIO PARA SU COLOCACIÓN.

ARQ. CIRO AGUSTIN RUIZ RUEDA
POR EL CONTRATISTA

ING. NATALIA MONSERRAT RODRIGUEZ ACOSTA
SUPERVISOR UAAAN



En M. Aguilar De La Garza

Monclova # 1562 Col. Republica

Tel. 135-94-55

Saltillo, Coahuila, México.

CROQUIS

CONTRATO No: 040/22 AD. MITO	OBRA: RESTAURACIÓN EN CUBIERTAS Y ENTREPISOS DEL EDIFICIO "LA GLORIA"	FECHA: 10 OCTUBRE DE 2022
PERIODO: 21 DE JULIO DE 2022 AL 15 DE SEPTIEMBRE DE 2022	UBICACIÓN: CALZ. ANTONIO NARRO 1923, BUENAVISTA CP 25315 SALTILLO, COAHUILA.	ESTIMACION No. 2-N

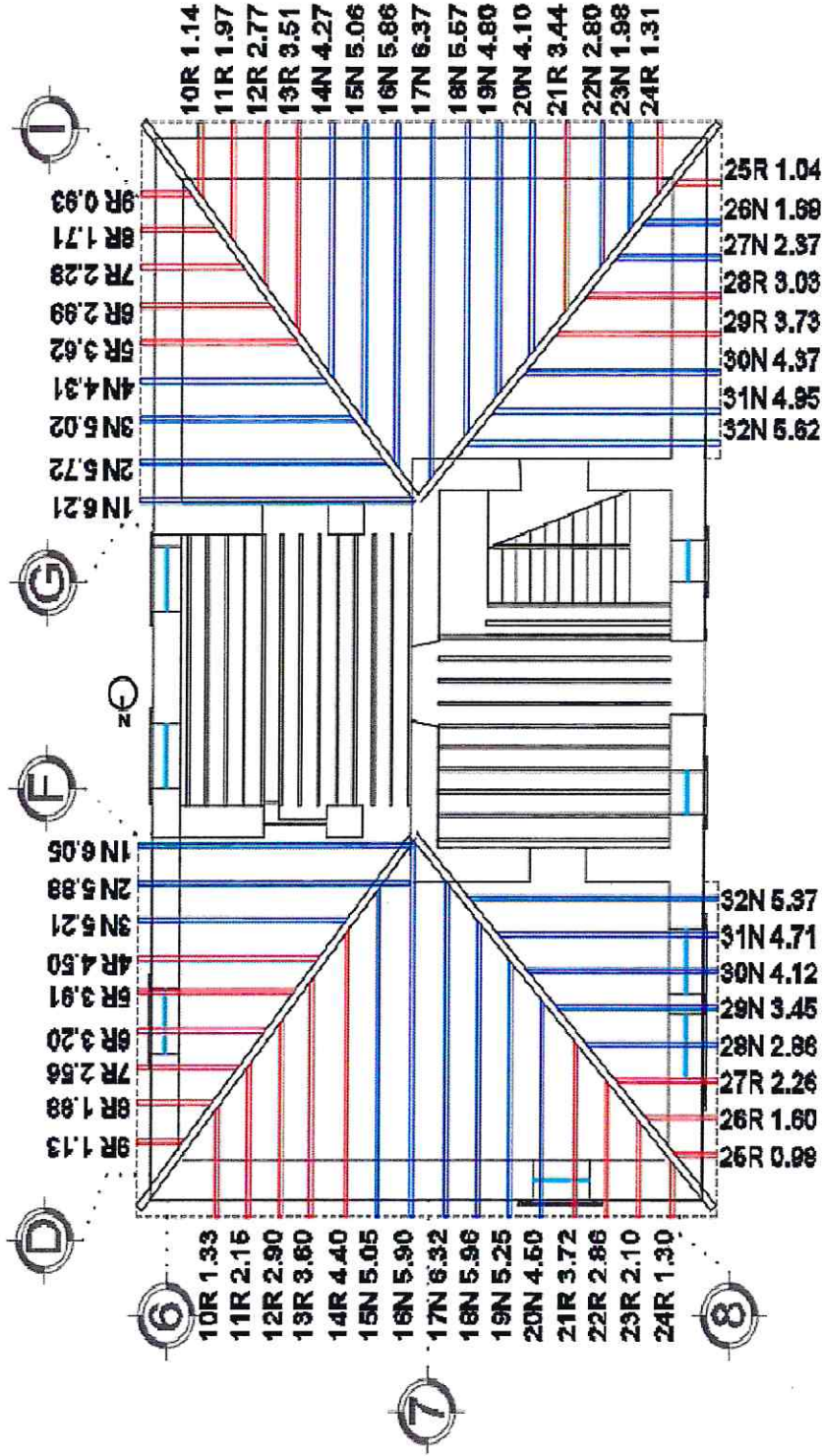

2-2-4-2 COLOCACIÓN DE CARGADORES DE MADERA (4"x8"), RECUPERADA Y NUEVA, YA TRATADAS, A UNA ALTURA APROX. DE 10.00 A 11.00 M, INCLUYE: FIJACIÓN, ACARREOS, ELEVACIONES, CORTES, DESPERDICIOS, PREPARACION DE LA SUPERFICIE DE APOYO, MACHIMBRADO CON PIEZAS DE ADOBE ASENTADO CON ARENA DE ARROYO- CAL. ANDAMIAJE. PLATAFORMAS DE TRABAJO. EQUIPO. MATERIAL. HERRAMIENTA Y TODO LO NECESARIO PARA SU COLOCACIÓN.

ARG. CIRO AGUSTIN RUIZ RUEDA
POR EL CONTRATISTA



Gen M. Aguayo De La Garza

Monclova # 1562 Col. Republica

Tel. 135-94-55

Saltillo, Coahuila, México.

CROQUIS

CONTRATO No: 040/22 AD. MITO	OBRA: RESTAURACIÓN EN CUBIERTAS Y ENTREPISOS DEL EDIFICIO "LA GLORIA"	FECHA: 10 OCTUBRE DE 2022
PERIODO: 21 DE JULIO DE 2022 AL 15 DE SEPTIEMBRE DE 2022	UBICACIÓN: CALZ. ANTONIO NARRO 1923, BUENAVISTA CP 25315 SALTILLO, COAHUILA.	ESTIMACION No. 2-N

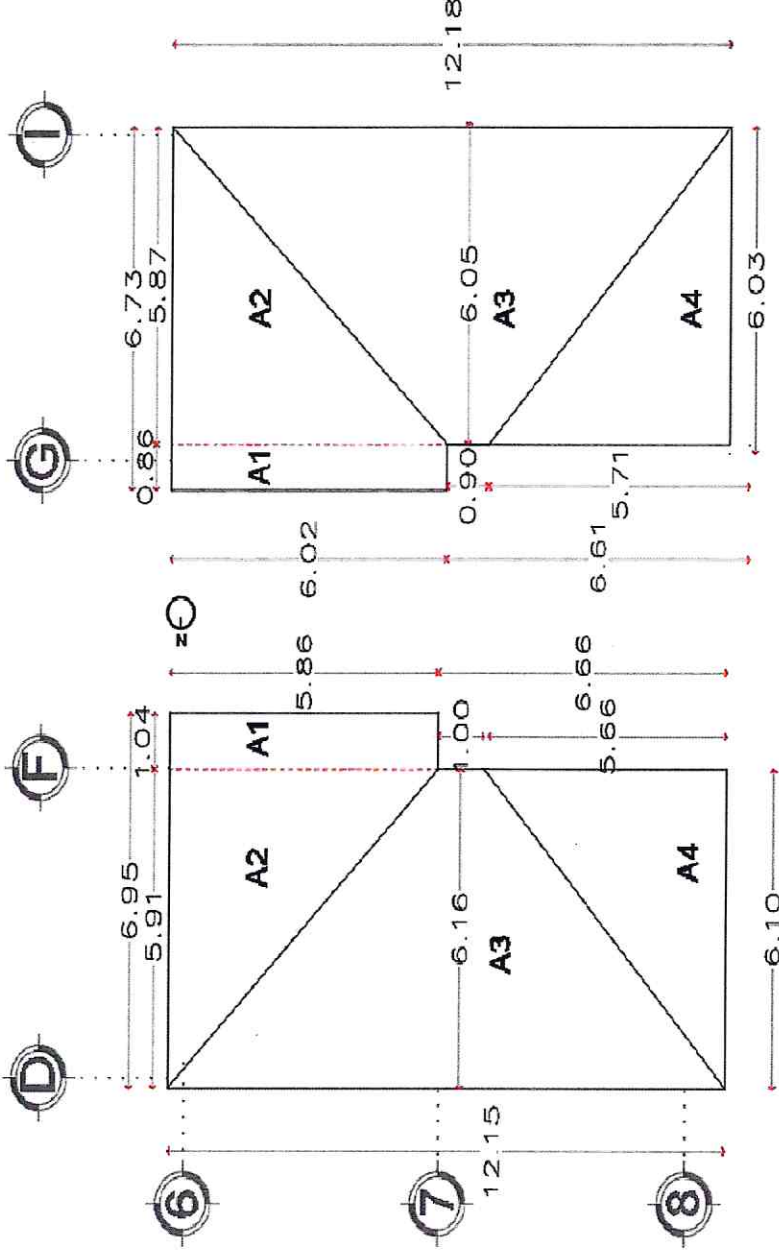

2.2.4.3 COLOCACIÓN DE TABLETA DE MADERA, RECUPERADA Y NUEVA, YA TRATADAS, A UNA ALTURA APROX. DE 10.00 A 11.00 M, INCLUYE; FIJACIÓN, ACARREOS, ELEVACIONES, CORTES, DESPERDICIOS, ANDAMIAJE, PLATAFORMAS DE TRABAJO, EQUIPO, MATERIAL, HERRAMIENTA Y TODO LO NECESARIO PARA SU COLOCACIÓN.

2.2.4.4 SUMINISTRO E INSTALACIÓN DE CAPA DE PROTECCIÓN A BASE ROLLO DE POLIESTER FESTER FELT ASFALTICO, A UNA ALTURA APROX. DE 10.00 A 11.00 M, INCLUYE; MATERIALES, TRASLAPES, DESPERDICIOS, ELEVACIONES, ACARREOS, PREPARACIÓN Y PROTECCIÓN DEL ÁREA, ANDAMIAJE, PLATAFORMAS DE TRABAJO, MANO DE OBRA, HERRAMIENTA, EQUIPO Y TODO LO NECESARIO PARA SU COLOCACIÓN.

ARQ. CIRO AGUSTIN RUIZ RUEDA
POR EL CONTRATISTA

ING. NATALIA MONSERRAT RODRIGUEZ ACOSTA
SUPERVISOR UAAAN

CROQUIS

CONTRATO No: 040/22 AD. MITTO	OBRA: RESTAURACIÓN EN CUBIERTAS Y ENTREPISOS DEL EDIFICIO "LA GLORIA"	FECHA: 10 OCTUBRE DE 2022
PERIODO: 21 DE JULIO DE 2022 AL 15 DE SEPTIEMBRE DE 2022	UBICACIÓN: CALZ. ANTONIO NARRO 1923, BUENAVISTA CP 25315 SALTILLO, COAHUILA.	ESTIMACION No. 2-N

- 2.3 CUBIERTA A UNA Y DOS AGUAS (ALtura APROX. 8.00M)
- 2.3.2 LIMPIEZA Y TRATAMIENTO EN CUBIERTA DE UNA Y DOS AGUAS
- 2.3.2.10 LIMPIEZA DE CABRILLA DE ACERO, A BASE DE ÁNGULOS, TORNILLOS, PLACAS, DOLDADURA, (MEDIDAS APROX. 10.60 X 2.60 M), ELIMINACIÓN DE CORROSIÓN, PINTURA ACRÍLICA O PLÁSTICA, MEDIANTE SOLVENTES (THINER) O AGUARRÁS BIDESTILADO, SE PODRÁ USAR ESPÁTULA DE ACERO PARA EL RETIRO DE RESIDUOS, TRATAMIENTO PARA ELIMINAR LA CORROSIÓN MEDIANTE LA APLICACIÓN DE HEXAMETAFOSFATO DE SODIO DILUIDO EN AGUA DESTILADA AL 5% O EDTA AL 5% BASIFICADO CON SOSA CAUSTICA SEGÚN SE REQUIERA PARA OBTENER PH DE 9. PARA EL PASIVADO DEL METAL SE PROPONE ÁCIDO FOSFÓRICO AL 4 % EN DISOLUCIÓN ACUOSA Y SERÁ APLICADO SOBRE

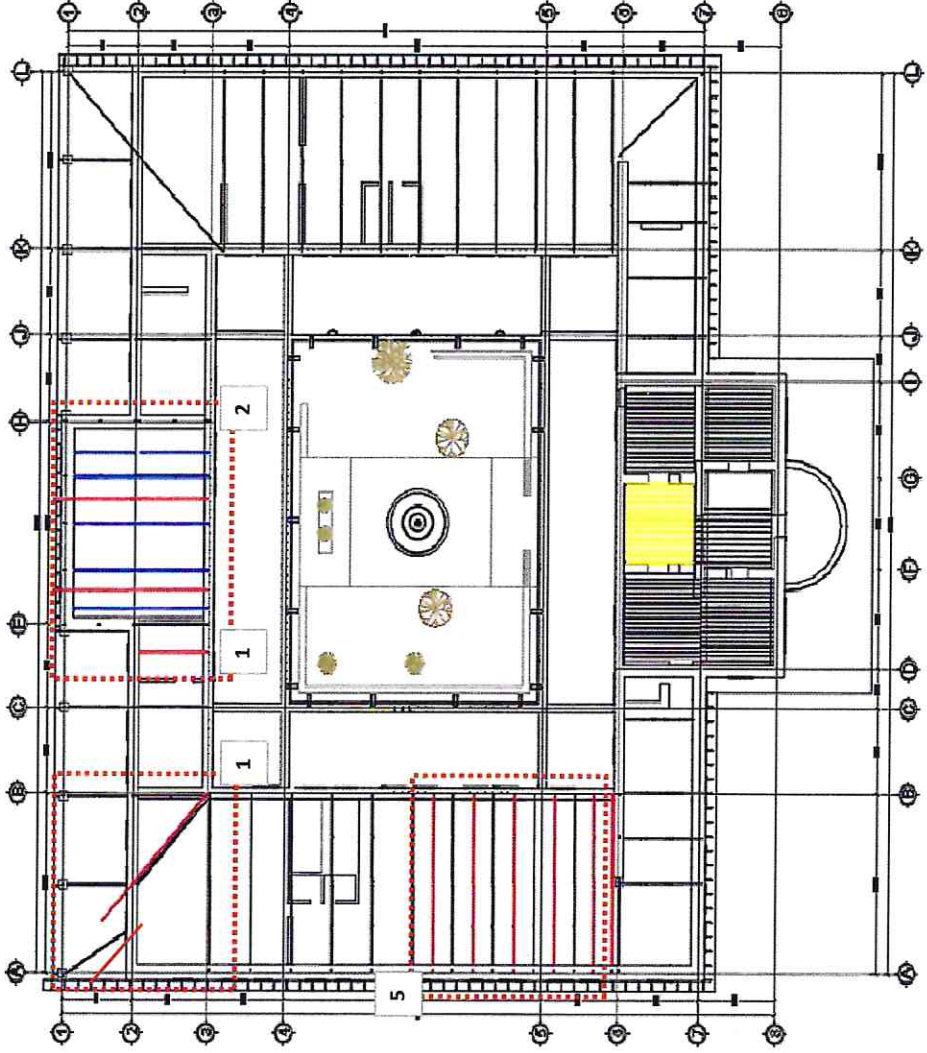

ARQ. CIRO AGUSTIN RUIZ RUEDA
FOR EL CONTRATISTA

ING. NATALIA MONSERAT RODRIGUEZ ACOSTA
SUPERVISOR UAAAN

CROQUIS

CONTRATO No: 040/22 AD. MITO	OBRA: RESTAURACIÓN EN CUBIERTAS Y ENTREPISOS DEL EDIFICIO "LA GLORIA"	FECHA: 10 OCTUBRE DE 2022
PERIODO: 21 DE JULIO DE 2022 AL 15 DE SEPTIEMBRE DE 2022	UBICACIÓN: CALZ. ANTONIO NARRO 1923, BUENAVISTA CP 25315 SALTILLO, COAHUILA.	ESTIMACION No. 2-N

2.3.3 LIMPIEZA DE ELEMENTOS DE HIERRO Y ACERO, TORNILLOS, TURCAS, UNIONES, PLACAS, DE LA CABRILLA EXISTENTE, ELIMINACIÓN CORROSIÓN, PINTURA ACRÍLICA O PLÁSTICA, MEDIANTE SOLVENTES (THINER) O AGUARRÁS BIDESTILADO, SE PODRÁ USAR ESPÁTULA DE ACERO PARA EL RETIRO DE RESIDUOS, TRATAMIENTO PARA ELIMINAR LA CORROSIÓN MEDIANTE LA APLICACIÓN DE

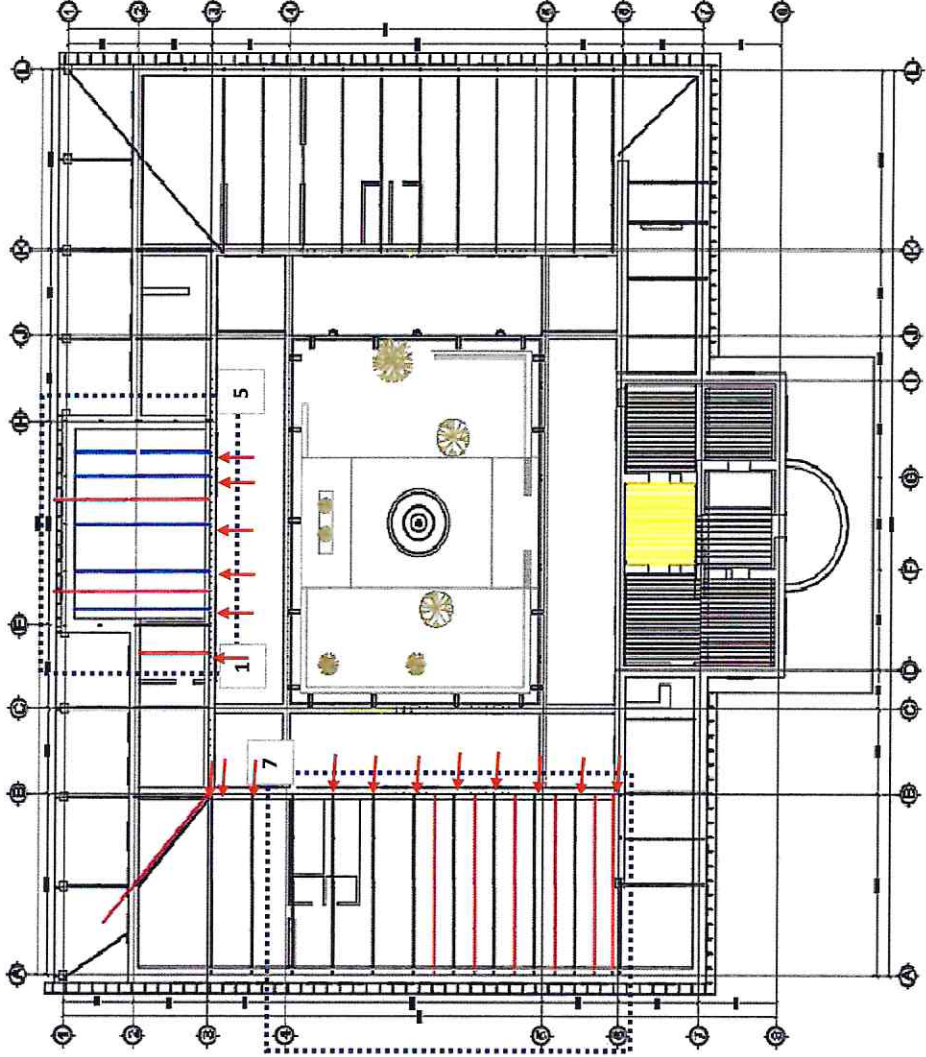

ARQ. CIRO AGUSTIN RUIZ RUEDA

ARQ. CIRO AGUSTIN RUIZ RUEDA
POR EL CONTRATISTA



CROQUIS	
CONTRATO No: 040/22 AD. MITO	OBRA: RESTAURACIÓN EN CUBIERTAS Y ENTREPISOS DEL EDIFICIO "LA GLORIA"
PERÍODO: 21 DE JULIO DE 2022 AL 15 DE SEPTIEMBRE DE 2022	FECHA: 10 OCTUBRE DE 2022
UBICACIÓN: CALZ. ANTONIO NARRO 1923, BUENAVISTA CP 25315 SALTILLO, COAHUILA.	
ESTIMACION No. 2-N	

- 2.4 CUBIERTA PLANA (CORREDORES, ALTURA APROX. 6.00 M)
- 2.4.1 PRELIMINARES EN CUBIERTA PLANA (CORREDORES)
- 2.4.1.3 ELIMINACIÓN DE FLORA O FAUNA PARÁSITA, LIBERANDO EL ESPÉCIMEN CON TODO Y RAÍZ, EN CASO DE QUE EL TALLO DE LA PLANTA SEA DE DIMENSIONES CONSIDERABLES SE CORTARÁ CON SEGUETA Y SE LE INYECTARÁ EL HERBICIDA CON AGUJA HIPODÉRMICA, DESPUÉS SE LIBERARÁ LA RAÍZ CON SUMO CUIDADO PARA NO DAÑAR EL ELEMENTO EN EL CUAL ESTÁ SUJETO, CONSOLIDAR O APUNTALAR LA SUPERFICIE A INTERVENIR, INCLUYE: MATERIALES, ACARREO DE MATERIAL NO ÚTIL DENTRO Y FUERA DE LA OBRA, ANDAMIOS Y TODO LO NECESARIO PARA SU

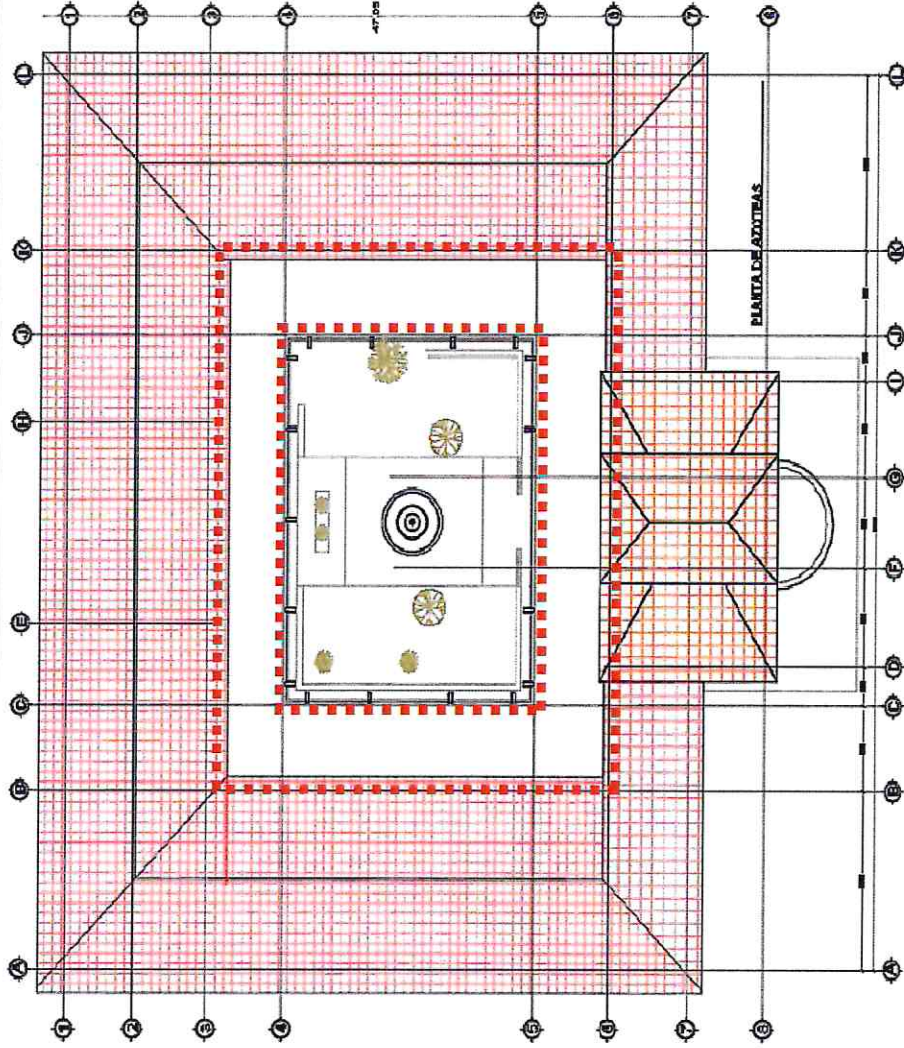

ARG. CIRO AGUSTIN RUIZ RUEDA
POR EL CONTRATISTA



Gen M. Aguayo De La Garza

Monclova # 1562 Col. Republica

Tel. 135-94-55

Saltillo, Coahuila, México.

CROQUIS

CONTRATO No: 040/22 AD. MITO	OBRA: RESTAURACIÓN EN CUBIERTAS Y ENTREPISOS DEL EDIFICIO "LA GLORIA"	FECHA: 10 OCTUBRE DE 2022
PERIODO: 21 DE JULIO DE 2022 AL 15 DE SEPTIEMBRE DE 2022	UBICACIÓN: CALZ. ANTONIO NARRO 1923, BUENAVISTA CP 25315 SALTILLO, COAHUILA.	ESTIMACION No. 2-N

2.4.1.10

LIBERACIÓN DE VIGAS DE MADERA, EN MAL ESTADO, UTILIZANDO CINCEL O MARRO DE GOMA DE 5 LB, ASENTANDO GOLPES RASANTES Y SUAVES PARA NO DAÑAR ELEMENTOS ESTRUCTURALES Y/U ORNAMENTALES CIRCUNDANTES, INCLUYE, EMPAQUE EN COSTALES PARA SU ACARREO EN VERTICAL EN PLANTA BAJA, MANO DE OBRA, HERRAMIENTA, EQUIPO Y TODO LO NECESARIO PARA SU EJECUCIÓN.

2.4.1.11

LIBERACIÓN DE INSTALACIÓN ELÉCTRICA, VOZ Y DATOS, OBSOLETA, (CABLEADO, CAJAS CHALUPAS, TUBERÍA Y CUALQUIER ACCESORIO ELÉCTRICO), CON SUMO CUIDADO, MANUALMENTE, EVITANDO DAÑAR CUALQUIER ELEMENTO TRADICIONAL DEL INMUEBLE, INCLUYE; DESCONEXIÓN, RETIROS, ACARREO DE MATERIAL NO ÚTIL DENTRO Y FUERA DE LA OBRA,

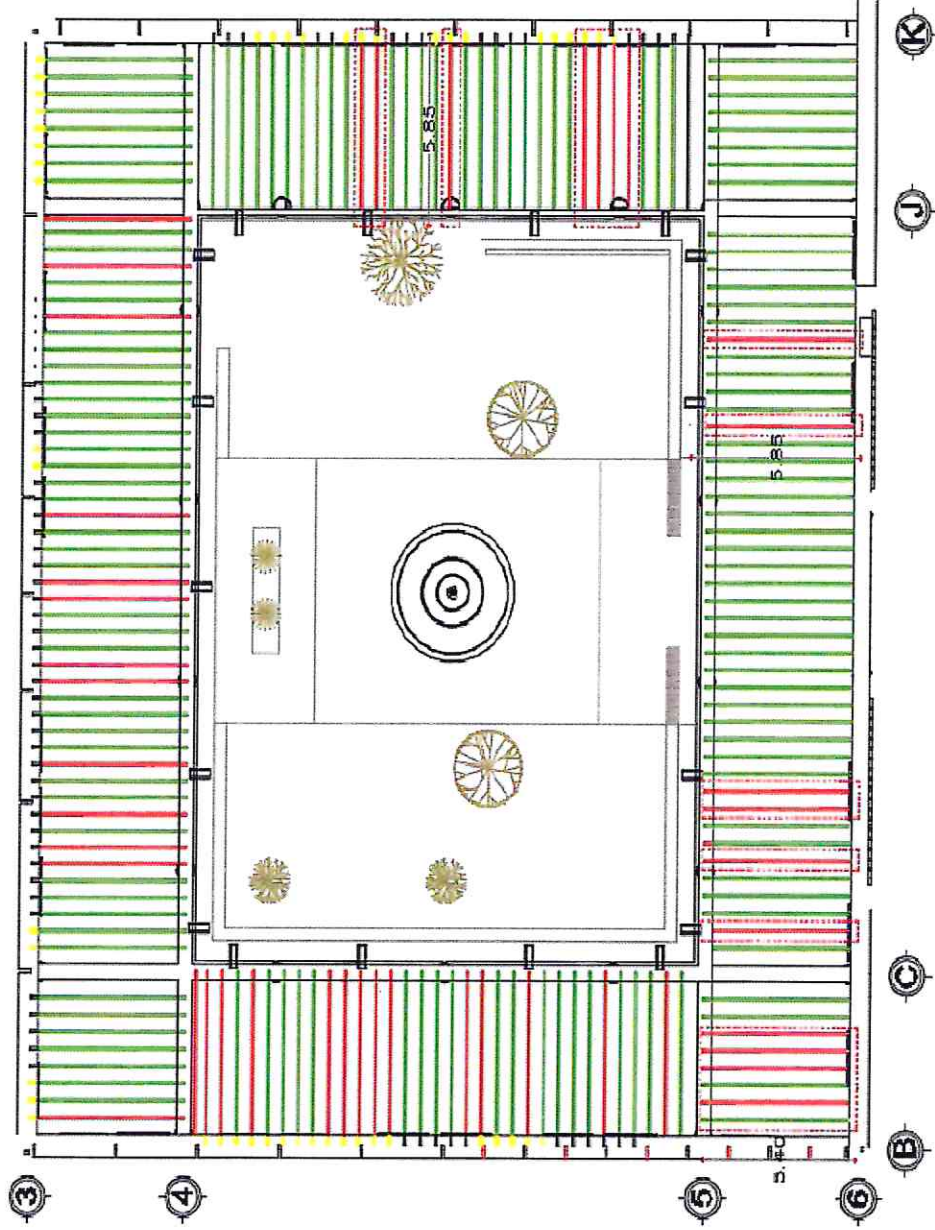

ARG. ORG-AGUSTIN RUIZ RUEDA
POR EL CONTRATISTA

ING. NATALIA MONSERRAT RODRIGUEZ ACOSTA
SUPERVISOR UAAAN

(Handwritten signature)

(Handwritten signature)



Elena M. Aguila De La Serna

Monclova # 1562 Col. Republica

Tel. 135-94-55

Saltillo, Coahuila, México.

CROQUIS

CONTRATO No: 040/22 AD. MITO	OBRA: RESTAURACIÓN EN CUBIERTAS Y ENTREPISOS DEL EDIFICIO "LA GLORIA"	FECHA: 10 OCTUBRE DE 2022
PERIODO: 21 DE JULIO DE 2022 AL 15 DE SEPTIEMBRE DE 2022	UBICACIÓN: CALZ. ANTONIO NARRO 1923, BUENA VISTA CP 25315 SALTILLO, COAHUILA.	ESTIMACION No. 2-N

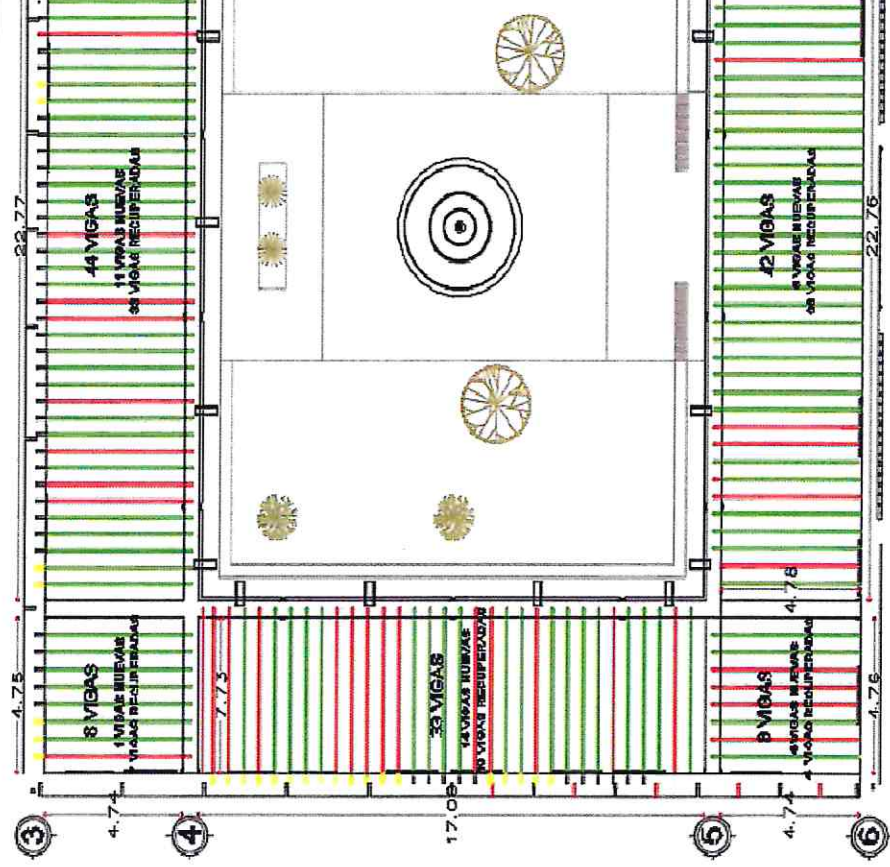

- 2.4.2 LIMPIEZA Y TRATAMIENTO EN CUBIERTA PLANA (CORREDORES)
 - 2.4.2.1 LIMPIEZA VIGAS DE MADERA EXISTENTES EN BUEN ESTADO (3 1/2" X 9 1/2"), RETIRO DE PINTURA VINÍLICA O ACRÍLICA, MEDIANTE SOLVENTES (THINER) O AGUARRÁS BIDESTILADO, REALIZANDO PRUEBAS PARA VERIFICAR QUE ESTOS PRODUCTOS NO DAÑE LA SUPERFICIE DE LA MADERA, SE PODRÁ USAR ESPÁTULA DE MADERA PARA EL RETIRO DE
 - 2.4.2.1. LIMPIEZA DE TABLETA DE MADERA EXISTENTES EN BUEN ESTADO (1" X 6"), MEDIANTE SOLVENTES (THINER) O AGUARRÁS BIDESTILADO, REALIZANDO PRUEBAS PARA VERIFICAR QUE ESTOS PRODUCTOS NO DAÑE LA SUPERFICIE DE LA MADERA, SE PODRÁ USAR ESPÁTULA DE MADERA PARA EL RETIRO DE PINTURA VINÍLICA O ACRÍLICA, TRATAMIENTO MEDIANTE LA

(Handwritten signature)

ARG. CIRO AGUSTIN RUIZ RUEDA
POR EL CONTRATISTA



En M. Aguilar De La Garza

Monclova # 1562 Col. Republica

Tel. 135-94-55

Saltillo, Coahuila, México.

CROQUIS

CONTRATO No: 040/22 AD. MITO	OBRA: RESTAURACIÓN EN CUBIERTAS Y ENTREPISOS DEL EDIFICIO "LA GLORIA"	FECHA: 10 OCTUBRE DE 2022
PERIODO: 21 DE JULIO DE 2022 AL 15 DE SEPTIEMBRE DE 2022	UBICACIÓN: CALZ. ANTONIO NARRO 1923, BUENAVISTA CP 25315 SALTILLO, COAHUILA.	ESTIMACION No. 2-N

2.4.3 SUMINISTROS Y TRATAMIENTOS EN

- CUBIERTA PLANA (CORREDORES)**
- 2.4.3.1 SUMINISTRO, TRATAMIENTO Y COLOCACIÓN DE VIGAS DE MADERA (MEDIDAS APROX. 3 1/2" X 9 1/2"), DE IGUALES CARACTERÍSTICAS A LA EXISTENTE, DE MADERA DE CALIDAD ÓPTIMA, ESTUFADA, QUE NO ESTÉ FLAMBEADA O LLENA DE NUDOS, SE ESTIBARÁ CORRECTAMENTE EN UN SITIO**

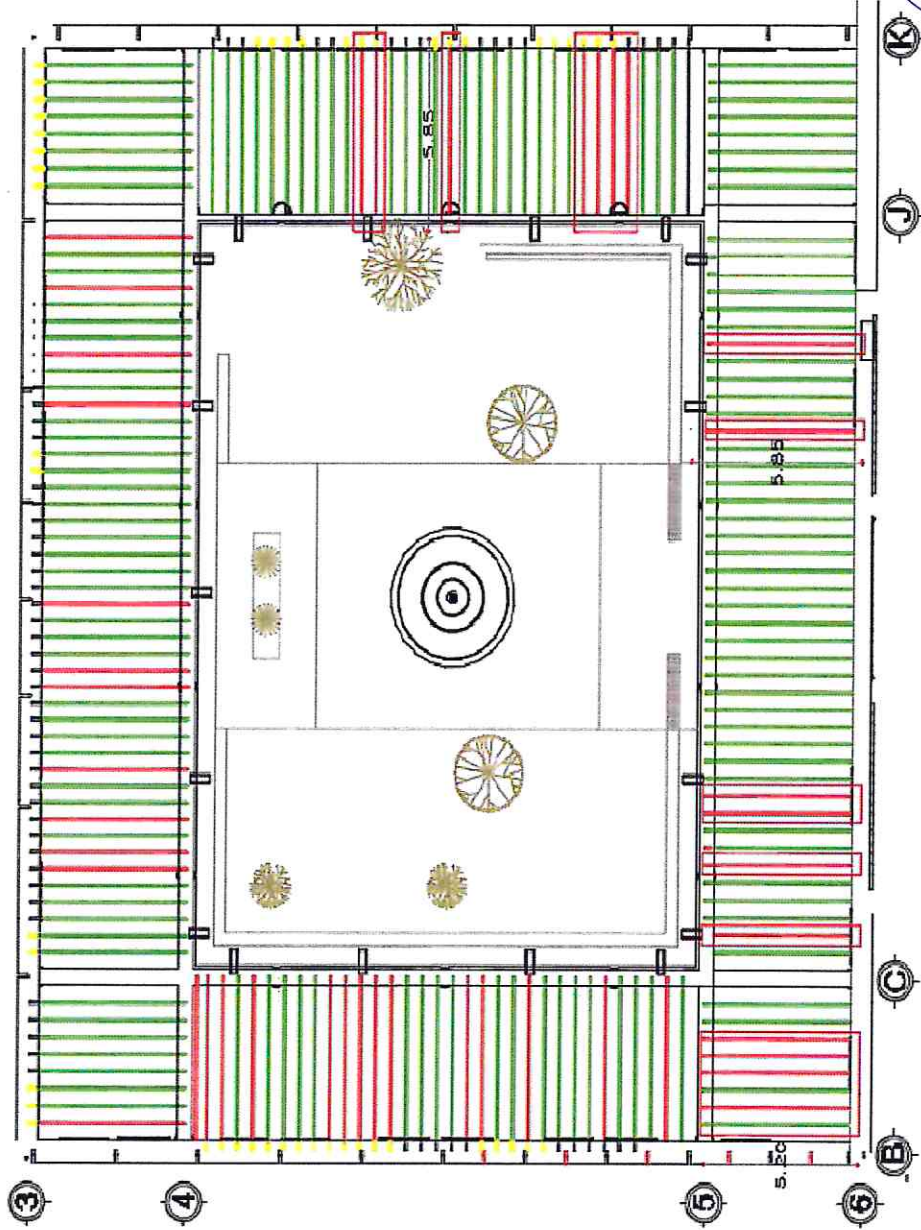

ARG. CIRO AGUSTIN RUIZ RUEDA
POR EL CONTRATISTA

ING. NATALIA MONSERAT RODRIGUEZ ACOSTA
SUPERVISOR UAAAN



Erwin M. Aguilar De La Parra

Monclova # 1562 Col. Republica

Tel. 135-94-55

Saltillo, Coahuila, México.

CROQUIS

CONTRATO No: 040/22 AD. MTT0	OBRA: RESTAURACIÓN EN CUBIERTAS Y ENTREPISOS DEL EDIFICIO "LA GLORIA"	FECHA: 10 OCTUBRE DE 2022
PERIODO: 21 DE JULIO DE 2022 AL 15 DE SEPTIEMBRE DE 2022	UBICACIÓN: CALZ. ANTONIO NARRO 1923, BUENAVISTA CP 25315 SALTILLO, COAHUILA.	ESTIMACION No. 2-N

LADO SUR

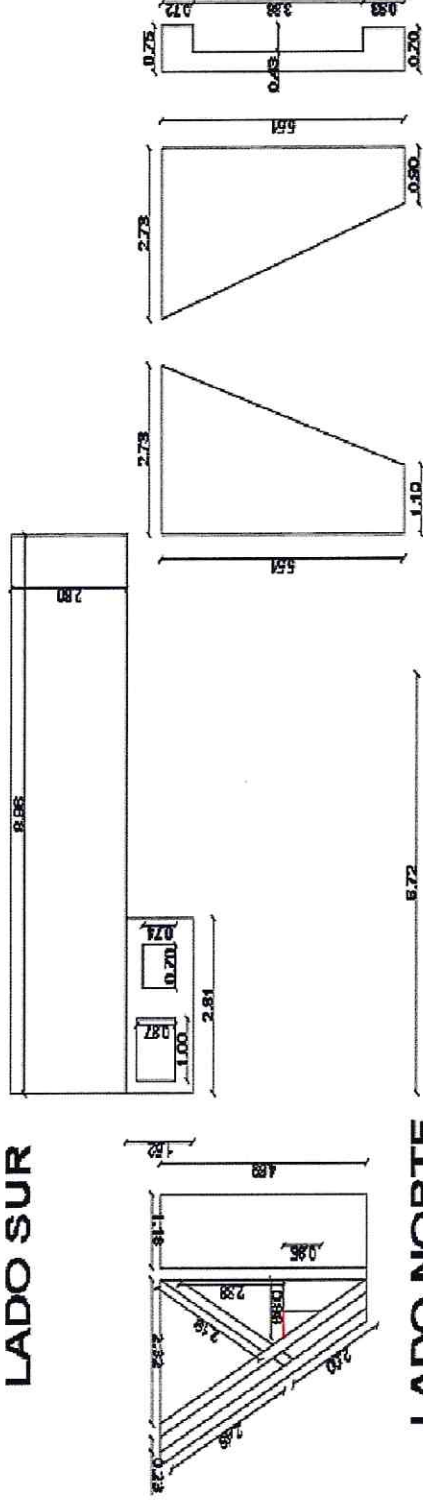

LADO NORTE

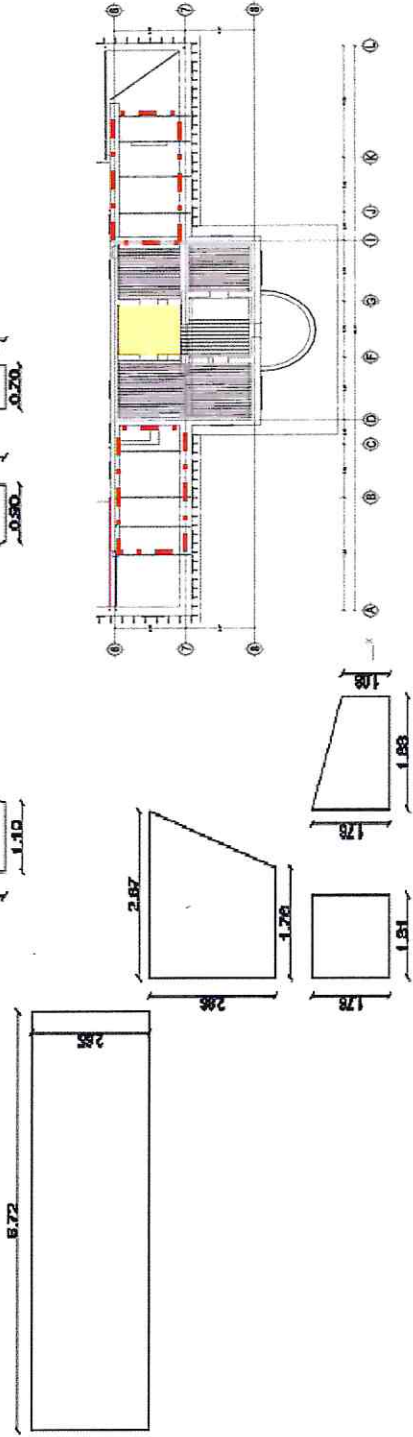

- 2.4.5 ALBANILERÍA Y ACABADOS EN CUBIERTA PLANA (CORREDORES)
- 2.4.5.7 REJUNTEO Y RAJUELEADO EN PARAMENTOS Y CORONAS DE PRETILES EXISTENTES, UTILIZANDO MORTERO A BASE DE CAL APAGADA EN OBRA O HIDRÓXIDO DE CALCIO (QUIMEX 90, 95 O 97) ARENA Y MUCÍLAGO DE NOPAL EN PROPORCIÓN 1:2.5 (PREVIAS CALAS IN SITU), INCLUYE MANO DE OBRA, INTEGRACIÓN DE APLANADOS EN PARAMENTOS, CORONAS DE PRETILES BROCALES DE BAJADAS DE AGUAS PLUVIALES; A BASE DE MORTERO DE CAL APAGADA EN OBRA O HIDRÓXIDO DE CALCIO (QUIMEX 90, 95 O 97) ARENA Y MUCÍLAGO DE NOPAL EN PROPORCIÓN 1:2.5 (PREVIAS CALAS IN SITU), INCLUYE

ARQ. CIRO AGUSTIN RUIZ RUEDA
POR EL CONTRATISTA

ING. NATALIA MONSERRAT RODRIGUEZ ACOSTA
SUPERVISOR UAAAAN



En M. Aguilar De La Garza

Monclova # 1562 Col. Republica

Tel. 135-94-55

Saltillo, Coahuila, México.

CROQUIS	
CONTRATO No: 040/22 AD. MITTO	OBRA: RESTAURACIÓN EN CUBIERTAS Y ENTREPISOS DEL EDIFICIO "LA GLORIA"
PERIODO: 21 DE JULIO DE 2022 AL 15 DE SEPTIEMBRE DE 2022	FECHA: 10 OCTUBRE DE 2022
UBICACIÓN: CALZ. ANTONIO NARRO 1923, BUENAVISTA CP 25315 SALTILLO, COAHUILA.	
ESTIMACION No. 2-N	



- 2.5.2 LIMPIEZA Y TRATAMIENTO EN CUBIERTA PLANA (ENTREPISOS)
- 2.5.2.2 LIMPIEZA Y TRATAMIENTO DE VIGAS DE MADERA EXISTENTES (APROX 3 1/2" X 9 1/2"), EN BUEN ESTADO, RETIRO DE PINTURA VINILICA O ACRILICA, MANCHA O BARNIZ, MEDIANTE SOLVENTES (THINNER) O AGUARRÁS BIDESTILADO, REALIZANDO PRUEBAS PARA VERIFICAR QUE ESTOS PRODUCTOS NO DAÑE LA
- 2.5.2.3 LIMPIEZA Y TRATAMIENTO DE TABLETA DE MADERA EXISTENTES (APROX. 1 1/2" X 6"), EN BUEN ESTADO, RETIRO DE PINTURA VINILICA O ACRILICA, MANCHA O BARNIZ, MEDIANTE SOLVENTES (THINNER) O AGUARRÁS BIDESTILADO, REALIZANDO PRUEBAS PARA VERIFICAR QUE ESTOS PRODUCTOS NO DAÑE LA

ARG. CIRO AGUSTIN RUIZ RUEDA
POR EL CONTRATISTA

ING. NATALIA MONSERRAT RODRIGUEZ ACOSTA
SUPERVISOR UAAAN



Enr M. Agala De La Sarga

Monclova # 1562 Col. Republica
Tel. 135-94-55

Saltillo, Coahuila, México.

CROQUIS

CONTRATO No: 040/22 AD. MITO	OBRA: RESTAURACIÓN EN CUBIERTAS Y ENTREPISOS DEL EDIFICIO "LA GLORIA"	FECHA: 10 OCTUBRE DE 2022
PERIODO: 21 DE JULIO DE 2022 AL 15 DE SEPTIEMBRE DE 2022	UBICACIÓN: CALZ. ANTONIO NARRO 1923, BUENAVISTA CP 25315 SALTILLO, COAHUILA.	ESTIMACION No. 2-N

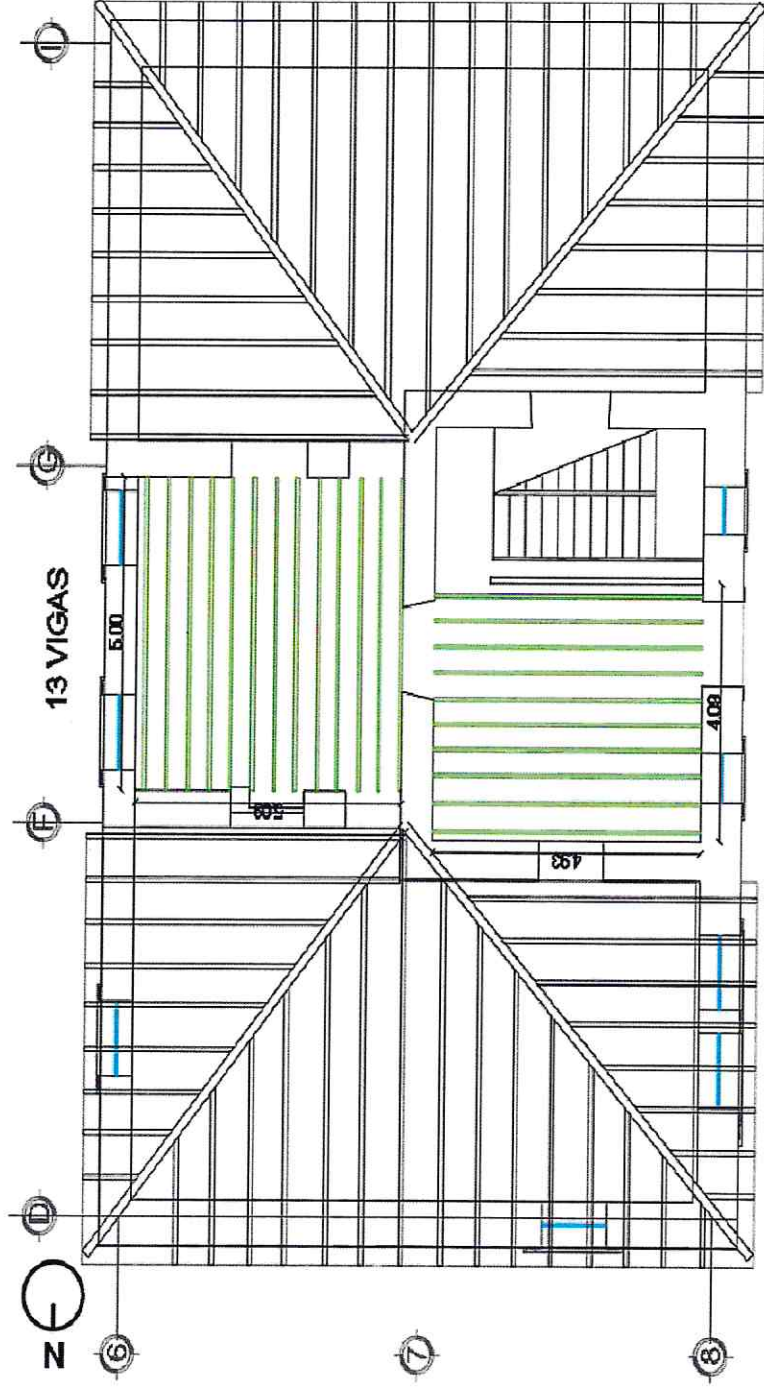

- 2.5.2.2 LIMPIEZA Y TRATAMIENTO DE VIGAS DE MADERA EXISTENTES (APROX 3 1/2" X 9 1/2"), EN BUEN ESTADO, RETIRO DE PINTURA VINILICA O ACRILICA, MANCHA O BARNIZ, MEDIANTE SOLVENTES (THINNER) O AGUARRÁS BIDESTILADO, REALIZANDO PRUEBAS PARA VERIFICAR QUE ESTOS PRODUCTOS NO DAÑE LA LIMPIEZA Y TRATAMIENTO DE TABLETA DE MADERA EXISTENTES (APROX. 1 1/2" X 6"). EN BUEN ESTADO, RETIRO DE PINTURA VINILICA O ACRILICA, MANCHA O BARNIZ, MEDIANTE SOLVENTES (THINNER) O AGUARRÁS BIDESTILADO, REALIZANDO PRUEBAS PARA VERIFICAR QUE ESTOS PRODUCTOS NO DAÑE LA
- 2.5.2.3

(Handwritten signature)

ARQ. CIRO AGUSTIN RUIZ RUEDA
POR EL CONTRATISTA

(Handwritten signature)